

THREE SIDED ELECTRIC FIREPLACE

OWNER'S MANUAL



SUPERB 3D 80/100/120/140/160
Built-in Electric Fireplace
AC 220V-240V 50Hz 1400-1600W

Polski s. 19
Deutsche S. 38
Italiano p. 56
Español p. 74
Français p. 92
Český s. 110
Slovenský s. 128
Nederlands blz. 146

⚠ WARNING	Read and understand this entire owner's manual, including all safety information , <u>before plugging in</u> or using this product. Failure to do so could result in fire, electric shock, or serious personal injury .
⚠ CAUTION	Keep this owner's manual for future reference. If you sell or give this product away, make sure this manual accompanies this product .



IMPORTANT SAFETY INFORMATION!

WARNING

When using electrical appliances basic precautions should always be followed to reduce the risk of fire, electric shock and injury to persons, including the following:

- Read all instructions before using this heater.
- This heater is hot when in use. To avoid burning, do not touch hot surface. If provided, use handles when moving this heater. Keep combustible materials, such as furniture, pillows, bedding, papers, clothes, and curtains at least 1 m from the front of the heater and keep them away from the sides and rear. In order to avoid overheating, do not cover the heater.
- Extreme caution is necessary when any heater is used near children or the infirm and whenever the heater is left operating and unattended.
- Always unplug heater when not in use.
- Do not operate any heater with a damaged cord or plug or after the heater malfunctions, has been dropped damaged in any manner, return heater to authorized service facility for examination, electrical or mechanical adjustment, or repair.
- Indoor use only, do not use outdoors.
- This heater is not intended for use in bathrooms, laundry areas and similar indoor locations. Never locate heater where it may fall into a bathtub or other water container.
- Do not run cord under carpeting. Do not cover cord with throw rugs, runners, or similar coverings. Arrange cord away from traffic area and where it will not be tipped over.
- To disconnect heater, turn controls to off, then remove plug from outlet.
- Do not inset or allow foreign objects to enter any ventilation or exhaust opening as this may cause an electric shock or fire, or damage the heater.
- To prevent a possible fire, do not block air intakes or exhaust in any manner. Do not use on soft surfaces, like a bed, where openings may become blocked.
- A heater has hot and arcing or sparking parts inside. Do not use it in areas where gasoline, or flammable liquids are used or stored.
- Use this heater only as describes in this manual. Any other use not recommended by the manufacturer may cause fire, electric shock, or injury to persons.
- DANGER-HIGH Temperatures may be generated under certain abnormal conditions. Do not partially or fully cover or obstruct the front of this heater.
- Replacement of the lamps should be done only while the heater is disconnected from the supply circuit.
- This appliance is not intended for use by persons (including children) with reduced physical, sensory or capabilities, or lack of experience and knowledge, unless they have been given supervision or instruction concerning use of the appliance by a person responsible for their safety. Children should be supervised to ensure that they do not play with the appliance.
- CAUTION: In order to avoid a hazard due to inadvertent resetting of the thermal cut-out, this appliance must not be supplied through an external switching device, such as a timer, or connected to a circuit that is regularly switched on and off by the utility.
- **WHEN INSTALLING YOUR ELECTRIC FIRE INTO A TRADITIONAL BRICK CHIMNEY, ALWAYS ENSURE CHIMNEY HAS BEEN BLOCKED OFF, FAILURE TO DO SO MAY RESULT IN FAILURE OF FAN HEATER DUE TO EXCESSIVE DRAUGHT .**

Preparation







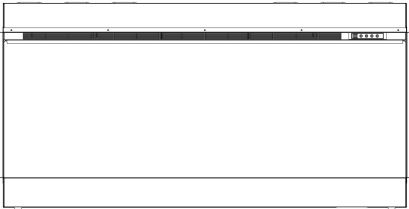

This product includes a **GLASS panel!** Always use **extreme caution** when handling **glass**. Failure to do so could result in **personal injury** or **property damage**.

Remove all parts and hardware from the carton and place them on a clean, soft, dry surface. Parts and assembly steps are grouped for wall-hanging or recessing use. Check the parts list to make sure nothing is missing. Dispose of packaging materials properly. Please recycle whenever possible.

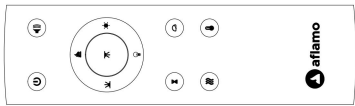
You will need the following tools (not included): Phillips screwdriver; stud finder; level; tape measure; electric drill; 1/4" wood drill bit, hammer.

Parts and Hardware

 <p>A-Fireplace</p>	 <p>B-Wood Screws</p>		 <p>C-Drywall anchors</p>
	 <p>D-Remote Control</p>		
	 <p>E-Smoky Crystals</p>	 <p>F- Translucent Logs</p>	 <p>G- Vermiculite</p>

Specification and Dimension

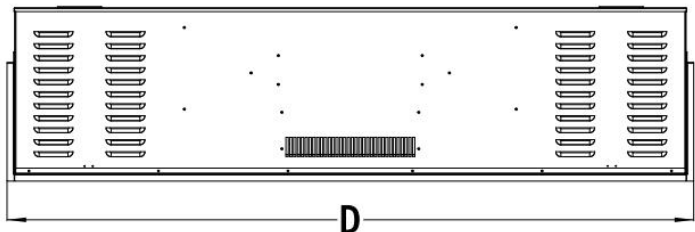
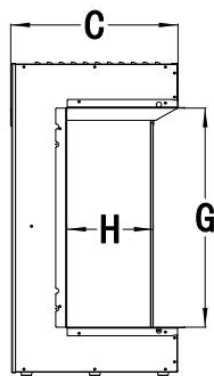
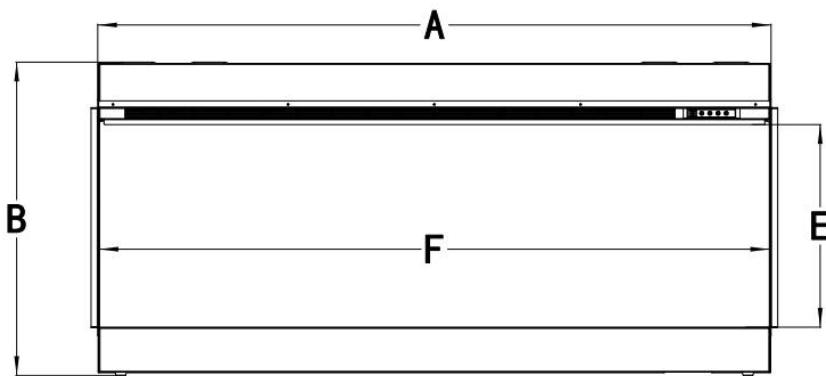

PRODUCT DIMENSIONS

Model	A	B	C	D	E	F	G	H
80	800mm	652mm	349mm	832mm	421mm	788mm	456mm	180mm
100	1000mm	652mm	349mm	1032mm	421mm	988mm	456mm	180mm
120	1200mm	652mm	349mm	1232mm	421mm	1188mm	456mm	180mm
140	1400mm	652mm	349mm	1432mm	421mm	1388mm	456mm	180mm
160	1600mm	652mm	349mm	1632mm	421mm	1588mm	456mm	180mm

Installation and Assembly

Your appliance is a wall-mounted, recessed appliance. Select a suitable location that is not susceptible to moisture and is away from drapes, furniture and high traffic areas.

IMPORTANT:

WHEN INSTALLING YOUR ELECTRIC FIRE INTO A TRADITIONAL BRICK CHIMNEY, ALWAYS ENSURE CHIMNEY HAS BEEN BLOCKED OFF, FAILURE TO DO SO MAY RESULT IN FAILURE OF FAN HEATER DUE TO EXCESSIVE DRAUGHT .

MINIMUM CLEARANCE TO COMBUSTIBLES

Measurements are taken from the glass front.

Bottom	0"	Top	11.8" (300mm) to mantel
Sides	0"	Top	11.8" (300mm) to ceiling
Back	0"	Front	39.4" (1000mm)

Installation Overview

Your appliance facilitates three different installation configurations: **three-sided, two-sided, and single-sided.**

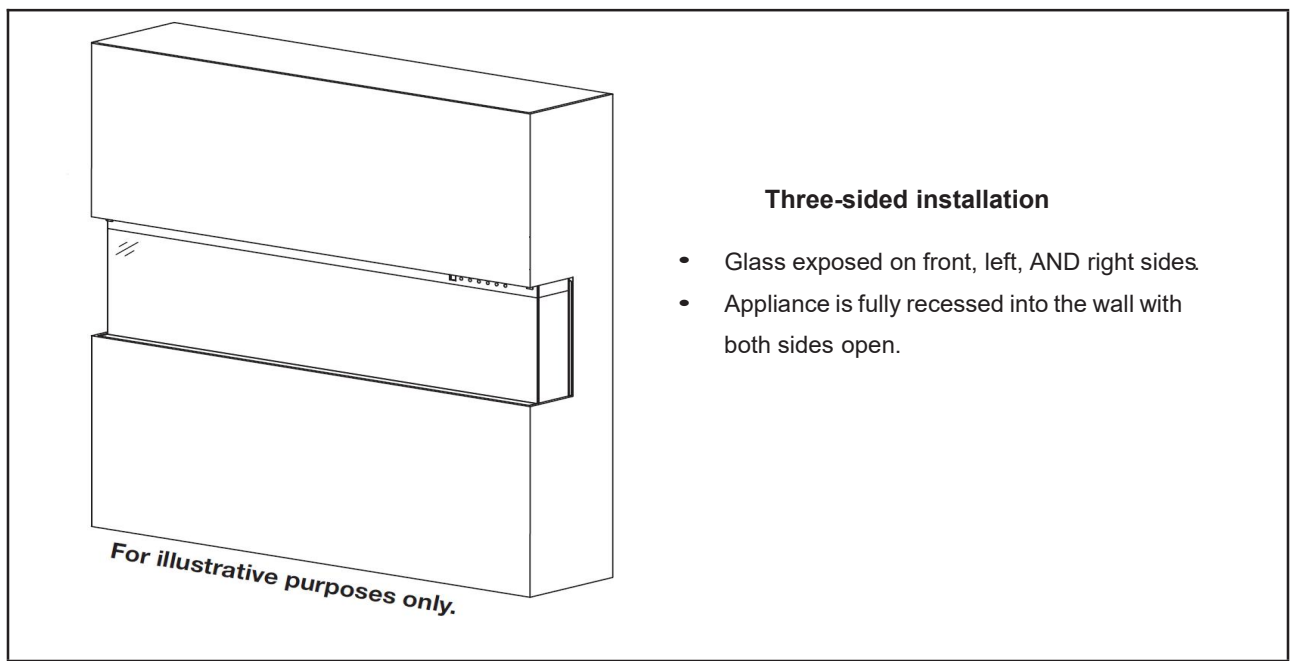

Two-sided installation

- Glass exposed on front AND left OR right sides.
- Appliance is fully recessed into the wall with one side open.

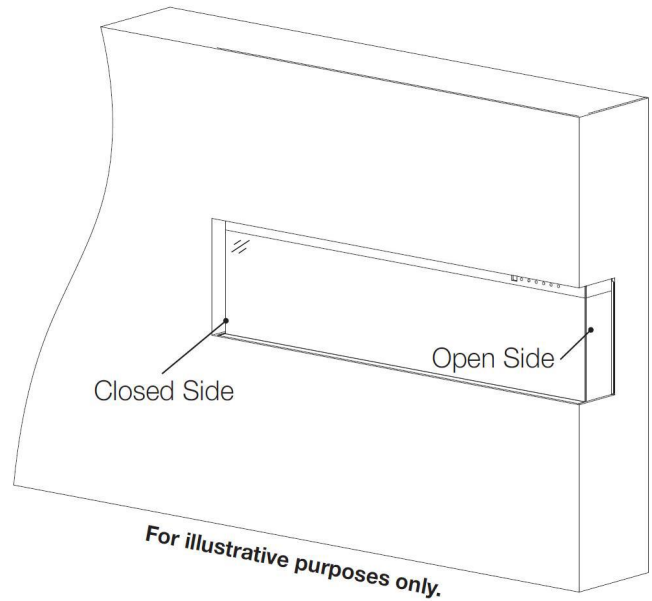

Single-sided installation

- Glass exposed on front ONLY.
- Appliance is fully recessed into the wall.

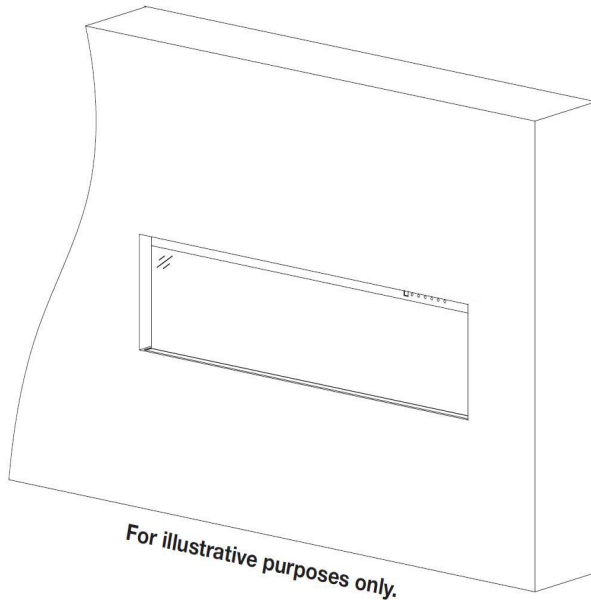

Front Glass Installation / Removal

- Take off all screws from the top the glass panel. Fig.1-1
- Tilt the front glass forwards, and have two people to move out the glass panel. Fig.1-2
- Reverse these steps to re-install the front glass.

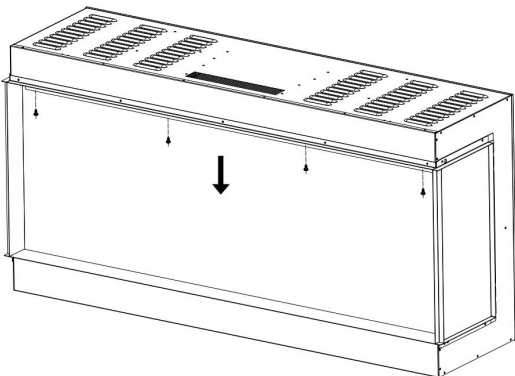

Fig.1-1

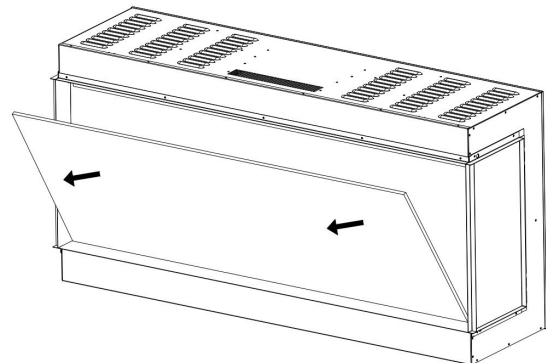
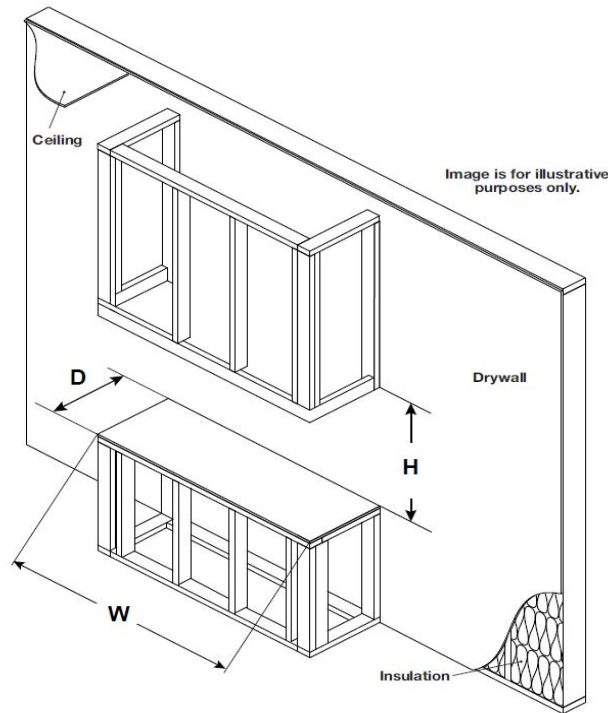

Fig.1-2

Installation - Rough Framing



Model	W	D	H
80	814mm	363mm	660mm
100	1014mm	363mm	660mm
120	1214mm	363mm	660mm
140	1414mm	363mm	660mm
160	1614mm	363mm	660mm

Note:

Appliance is NOT load-bearing. Carefully consider weight of finishing materials when constructing rough framing.

Ensure installation complies with all local building codes and requirements.

All viewing options (single-sided, two-sided [left or right], and three-sided) use the same framing dimensions.

Installation - Fending bar and panel

1. The fireplace is fixed with fending bars and panels on the left and right side. Fig.2-1,2-2

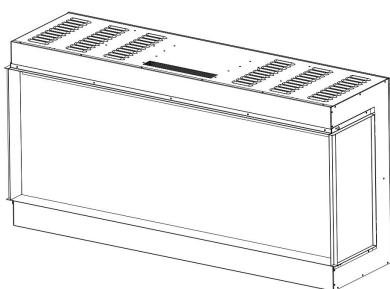

Fig.2-1

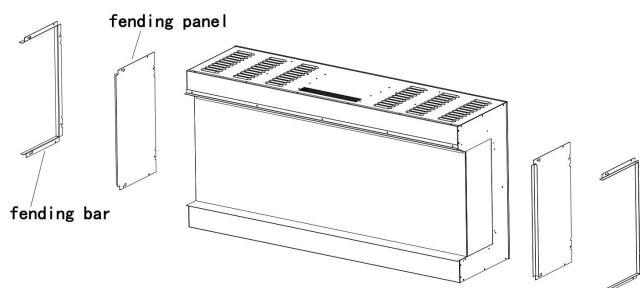

Fig.2-2

2. Take off the fending bars and panels if you want to view the fire from three sides. Fig.2-3

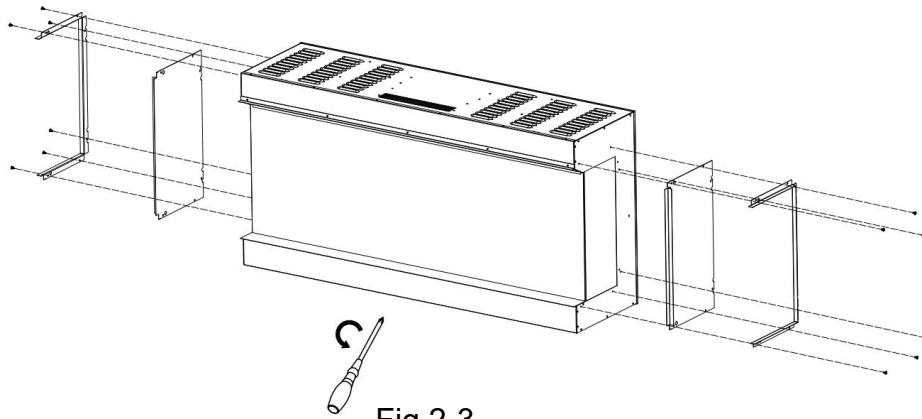

Fig.2-3

3. Fix back the fending bars after the panels are removed. Fig.2-4

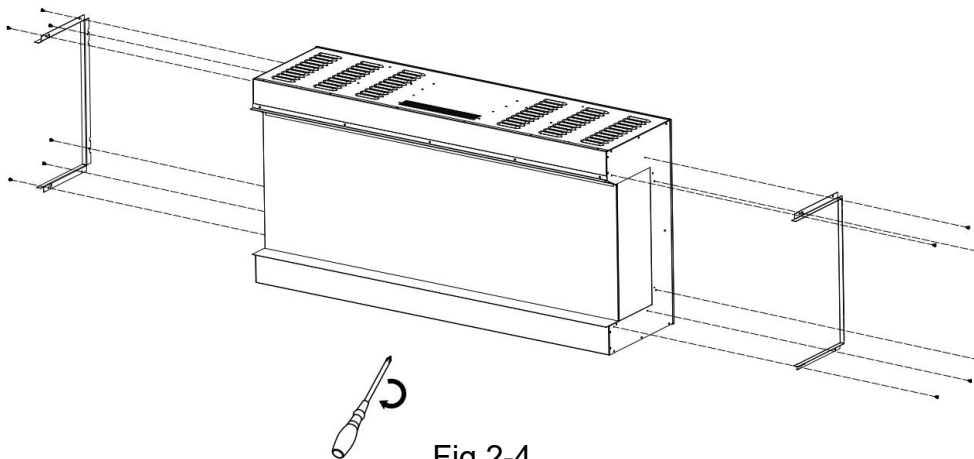

Fig.2-4

4. Remove the screws from the fireplace as shown in the picture below. Fig.3-1

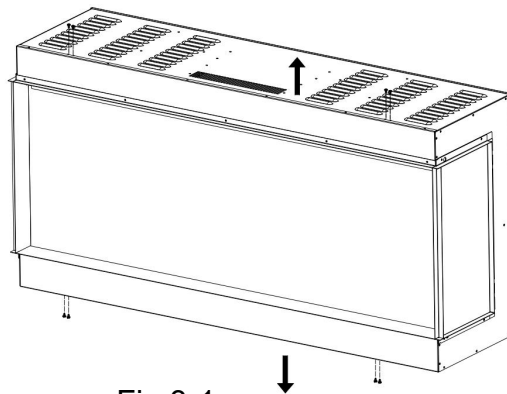

Fig.3-1

5. Fix the L shape brackets with the screws in the previous step. Fig.3-2

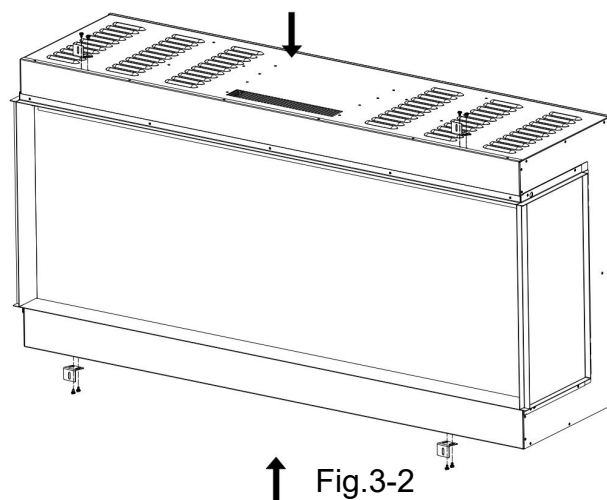

Fig.3-2

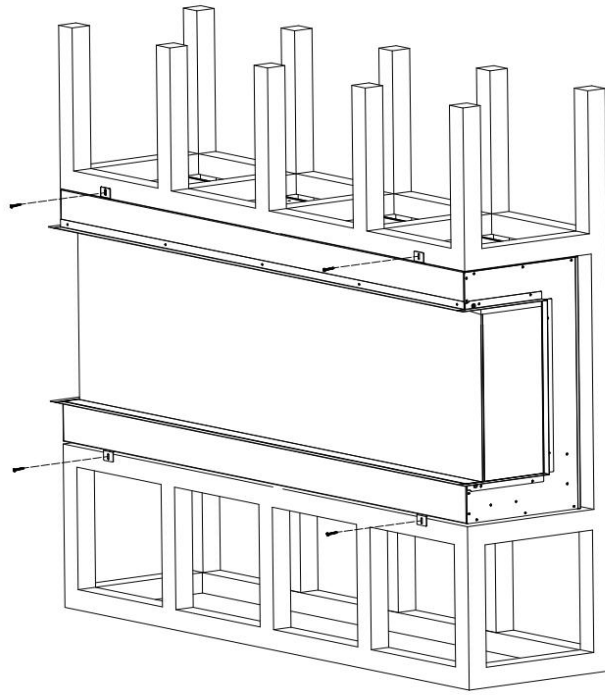

Fig.3-3

6.Insert the fireplace into the wall opening. Drive the mounting screws into the brackets and the wall studs. Plug in and check if the fireplace works properly.Fig.3-3

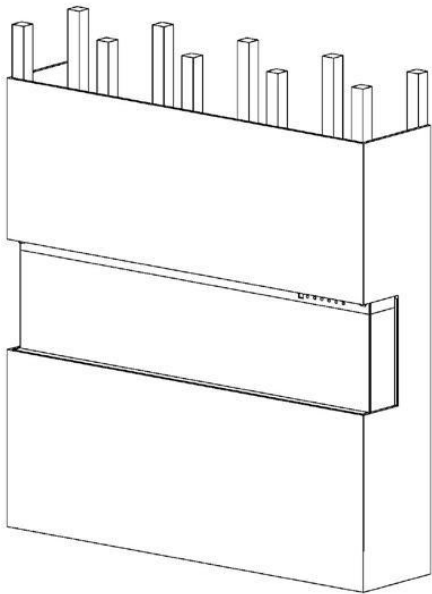

Fig.3-4

7.Cover the glass panel with protective plastic bag and install plywood or drywall. Fig.3-4

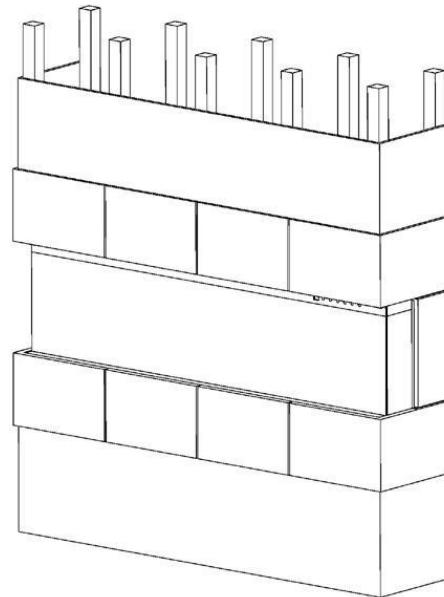

Fig.3-5

8.Decorate the plywood or drywall with glazed tile,wallpaper, etc. Fig.3-5

Smoky Crystals / Logs Installation

(NOTE: Please make the installation according to the embers which you liking.)

- A. Glass front must be removed and the appliance must be mounted in its final location before the ember media are installed.
- B. Carefully place the smoky crystals (**E**) into the bottom tray on the front of the appliance as illustrated, Apply an even layer from side to side. Randomly place the black vermiculite on the surface of the crystals. **Fig. 4-1**
- C. Carefully place the translucent logs onto the surface of the smoky crystals **Fig.4-2,3**
- D. Re-install the front glass.



Fig. 4-1



Fig. 4-2



Fig. 4-3

Operation



Read and understand this entire owner's manual, including **all safety information**, before **plugging in** or **using** this product. Failure to do so could result in **electric shock, fire, serious injury, or death.**

Power

Plug the power cord into a AC 220-240 Volt outlet (see **IMPORTANT SAFETY INFORMATION** on **Pages 2 and 3**). Make sure the outlet is in good condition and that the plug is not loose. **NEVER** exceed the maximum amperage for the circuit. **DO NOT** plug other appliances into the same circuit.

Methods of Operation

This electric fireplace can be operated by the CONTROL PANEL, by the battery-powered REMOTE CONTROL and Tuya APP.

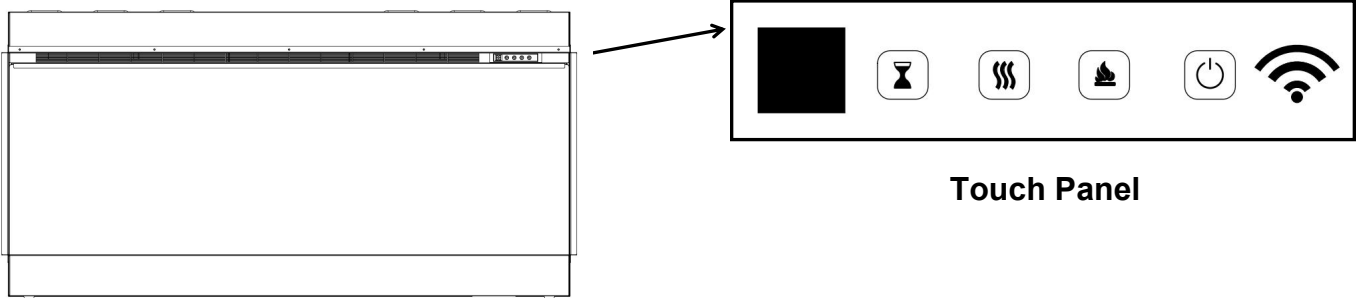

Before operating, please review the **IMPORTANT SAFETY INFORMATION** on **Pages 2 and 3**, and heed all warnings.



Touch Panel



Touch Control Panel Operation



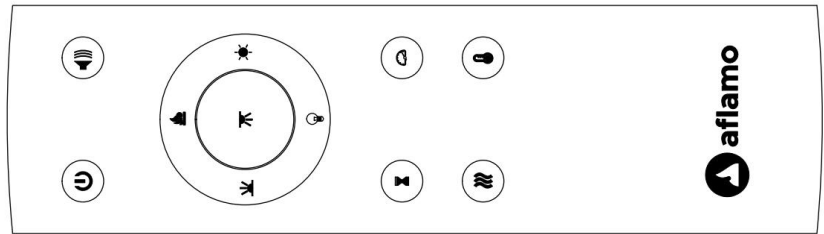





BUTTON	FUNCTION	ACTION & INDICATION
 POWER	<p>ON: Enables control panel functions and remote control. Turns on flame effect.</p> <p>OFF: Disables control panel functions and remote control. Turns off flame effect.</p>	<ol style="list-style-type: none"> Press once. Indicator light turns on. Power turns on. All functions enabled. Press again. Flame effect turns off. Unit goes to standby. All functions turn off.
 FLAME COLOR	<p>Flame color button: Makes the color flame effect changing.</p> <p>NOTE: color effect stays on until power button is turned off. Color flame effect must be on for heater to turn on.</p> <p>NOTE: this fireplace is with memory function for flame.</p>	<ol style="list-style-type: none"> Press once. Flame color effect gets changing. Press again until desired setting is reached. In total 15 colors for flame.

 HEATER	<p>HEATER button: Turns heater on and off.</p> <p>NOTE: To prevent overheating, the heater fan will blow cool air for 8-10 seconds after the heater turns off.</p>	<p>Press the heater button to set fireplace heating mode:</p> <p>H-0: Heater and Blower Off</p> <p>H-1: Low Heater On</p> <p>H-2: High Heater On</p>
 TIMER	<p>TIMER button: Controls timer settings to turn off fireplace at selected time.</p> <p>Settings range from 0.5 hours to 8 hours.</p>	<ol style="list-style-type: none"> Press once. Indicator light turns on. Timer is set to 0.5 hours. Press again until desired setting is reached. Indicator lights show setting.



Remote Control Operation

BUTTON	FUNCTION	ACTION & INDICATION																																							
 POWER	<p>ON: Enables control panel functions and remote control. Turns on flame effect.</p> <p>OFF: Disables control panel functions and remote control. Turns off flame effect.</p>	<ol style="list-style-type: none"> Press once. Indicator light turns on. Power turns on. All functions enabled. Press again. Flame effect turns off. Unit goes to standby. All functions turn off. 																																							
 FLAME	<p>COLOUR buttons: Makes the colour flame effect changing.</p> <p>NOTE: Colour effect stays on until power button is turned off. Colour flame effect must be on for heater to turn on.</p>	<ol style="list-style-type: none"> Press once. Flame color effect gets changing. Press again until desired setting is reached. In total 15 colors for flame. 																																							
 TEMP	<ol style="list-style-type: none"> Press once: Touch panel indicator becomes active. Press again until desired setting is reached. Digital display shows below settings: <table border="1" data-bbox="277 1612 1448 1801"> <thead> <tr> <th>NO</th> <th>1</th> <th>2</th> <th>3</th> <th>4</th> <th>5</th> <th>6</th> <th>7</th> <th>8</th> <th>9</th> <th>10</th> <th>11</th> <th>12</th> </tr> </thead> <tbody> <tr> <td>°C</td> <td>20</td> <td>21</td> <td>22</td> <td>23</td> <td>24</td> <td>25</td> <td>26</td> <td>27</td> <td>28</td> <td>29</td> <td>30</td> <td>C</td> </tr> <tr> <td>°F</td> <td>68</td> <td>70</td> <td>72</td> <td>74</td> <td>76</td> <td>78</td> <td>80</td> <td>82</td> <td>84</td> <td>86</td> <td>88</td> <td>F</td> </tr> </tbody> </table> <p>NOTE: Press the button for 5 seconds to switch between °C and °F</p>		NO	1	2	3	4	5	6	7	8	9	10	11	12	°C	20	21	22	23	24	25	26	27	28	29	30	C	°F	68	70	72	74	76	78	80	82	84	86	88	F
NO	1	2	3	4	5	6	7	8	9	10	11	12																													
°C	20	21	22	23	24	25	26	27	28	29	30	C																													
°F	68	70	72	74	76	78	80	82	84	86	88	F																													

 <p>TIMER</p>	<p>TIMER button: Controls timer settings to turn off fireplace at selected time. Settings range from 0.5 hours to 8 hours.</p>	<ol style="list-style-type: none"> Press once. Indicator light turns on. Timer is set to 0.5 hours. Press again until desired setting is reached. Indicator lights show setting.
 <p>FLAME SPEED</p>	<p>Flame speed button: Controls the speed of the flame. There are 3 flame speed settings: 01 (slowest), 02 (medium), 03 (fastest).</p>	<ol style="list-style-type: none"> Press once. Flame speed gets changing. Press again until desired setting is reached. Display shows the setting. The Default setting is 02 (medium).
 <p>FUEL BED COLOUR</p>	<p>LED Ember light button: Makes the colour on bottom effect gets changing. NOTE: Ember color effect stays on until power button is turned off.</p>	<ol style="list-style-type: none"> Press once. LED ember light colour effect gets changing. Press again until desired setting is reached. In total 15 colors for ember bed.
 <p>FUEL BED BRIGHTNESS</p>	<p>LED Ember light brightness button: Makes the LED ember light brightness gets changing. NOTE: LED Ember light brightness effect stays on until power button is turned off.</p>	<ol style="list-style-type: none"> Press once. LED ember light brightness effect gets changing. Press again until desired setting is reached. In total 5 levels. From L5 - L4- L3- L2 - L1 (Pulsating) - L0 (OFF)
 <p>DOWN-LIGHT COLOUR</p>	<p>LED Down light button: Makes the colour on top gets changing. NOTE: LED down light color effect stays on until power button is turned off.</p>	<ol style="list-style-type: none"> Press once. LED down light colour effect gets changing. Press again until desired setting is reached. In total 15 colors for down-light.
 <p>HEATER</p>	<p>HEATER button: Turns heater on and off. NOTE: To prevent overheating, the heater fan will blow cool air for 8-10 seconds after the heater turns off.</p>	<p>Press the heater button to set fireplace heating mode: H-0: Heater and Blower Off H-1: Low Heater On H-2: High Heater On</p>
 <p>FLAME BRIGHTNESS</p>	<p>FLAME button: Makes flame effect dimmer and brighter. NOTE: Flame effect stays on until power button is turned off. Flame effect must be on for heater to turn on.</p>	<ol style="list-style-type: none"> Press once. Indicator light turns on. Flame brightness effect gets changing. Press again until desired setting is reached.
 <p>FIRE CRACKER</p>	<p>Fire Cracking Sound button: Controls the sound of the fire cracker speaker. There are 4 sound level settings: Low, Medium, High, Off.</p>	<ol style="list-style-type: none"> Press once. Fire cracker sound gets changing. Press again until desired setting is reached. The Default setting is Medium

Temperature Limiting Control

This heater is equipped with a Temperature Limiting Control. Should the heater reach an unsafe temperature, the heater will automatically turn OFF. To reset:

1. Unplug the power cord from the outlet.
2. Turn the ON/OFF switch on the CONTROL PANEL to OFF. **Wait 5 minutes.**
3. Inspect the fireplace to make sure no vents are blocked, or clogged with dust or lint. If they are, use a vacuum to clean the vent areas.
4. With the POWER switch in the OFF position, plug the power cord back into the outlet.
5. If the problem continues, have your outlet and wiring inspected by a professional.

Remote Control Battery Information

- Remote control uses two AAA batteries (**NOT Included**)



NEVER dispose of batteries in **fire**. Failure to observe this precaution **may result in an explosion**. Dispose of batteries at your local hazardous material processing center.

Care and Maintenance

Cleaning



ALWAYS turn the heater **OFF** and **unplug the power cord from the outlet** before cleaning, performing maintenance, or moving this fireplace. Failure to do so could result in **electric shock, fire, or personal injury**.



NEVER immerse in water or **spray with water**. Doing so could result in **electric shock, fire, or personal injury**.

Metal:

- Buff using a soft cloth, slightly dampened with a citrus oil-based product.
- **DO NOT** use brass polish or household cleaners as these products will damage the metal trim.

Glass:

- Use a good quality glass cleaner sprayed onto the cloth or towel. Dry thoroughly with a paper towel or lint-free cloth.
- **NEVER** use abrasive cleansers, liquid sprays, or any cleaner that could scratch the surface.

Vents:

- Use a vacuum or duster to remove dust and dirt from the heater and vent areas.

Plastic:

- Wipe gently with a slightly damp cloth and a mild solution of dish soap and warm water.
- **NEVER** use abrasive cleansers, liquid sprays, or any cleaner that could scratch the surface.

Maintenance



Risk of electric shock! DO NOT OPEN any panels ! No user-serviceable parts inside!



ALWAYS turn the heater **OFF** and **unplug the power cord from the outlet** before cleaning, performing maintenance, or moving this fireplace. Failure to do so could result in **electric shock, fire, or personal injury.**

Electrical and Moving Parts:

- The fan motors are lubricated at the factory and will not require lubrication.

Storage:

- Store heater in a clean dry place when not in use.



WARNING! NO SERVICING of the internal or electrical parts should be performed by the consumer. Do not service the unit yourself.



WEEE:

Meaning of crossed –out wheeled dustbin:

Do not dispose of electrical appliances as unsorted municipal waste, use separate collection facilities. Contact you local government for information regarding the collection systems available. If electrical appliances are disposed of in landfills or dumps, hazardous substances can leak into the groundwater and get into the food chain, damaging your health and well-being.

When replacing old appliances with new ones, the retailer is legally obligated to take back your old appliance for disposals at least free of charge.

APP Connecting Instruction

1. App download

- Download "Tuya Smart" from the app store.
- Scan the QR code.
- Turn on the "GPS" from your mobile device.



Note: make sure your mobile phone is well connected to the nearest WIFI signal.

2. Login

- Register with your email ID or Mobile phone number as the user name.
- Setup your account password.

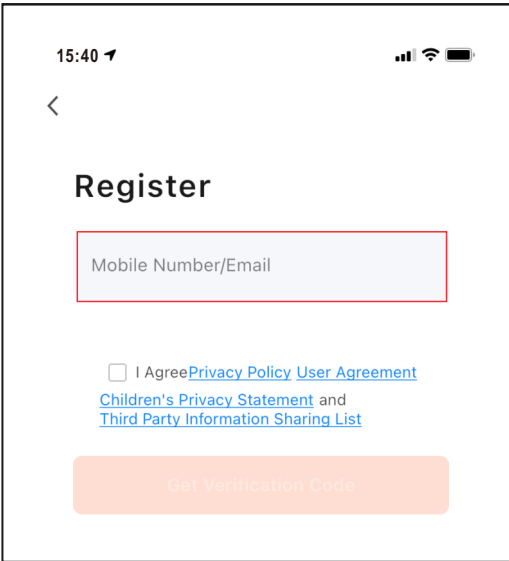

3. Add device

After account is created, log into account and select the "Add Device" button.

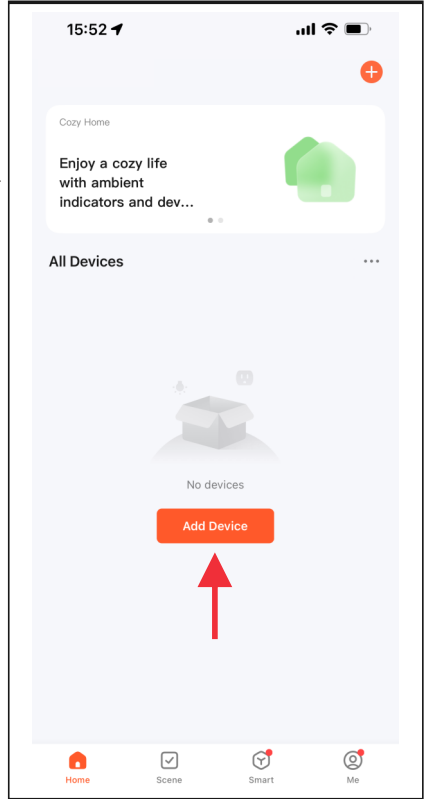

3. Add device - Continued

There are three methods to add your Electric Fireplace.

- Method 1: Add Manually on "P0" mode. Please follow below steps A,B,C,D.
- Method 2: Add Manually on "P1" mode. Please follow below steps A,B,C,D.
- Method 3: Add by Bluetooth. Open Bluetooth on your mobile phone before adding. (Best Way)

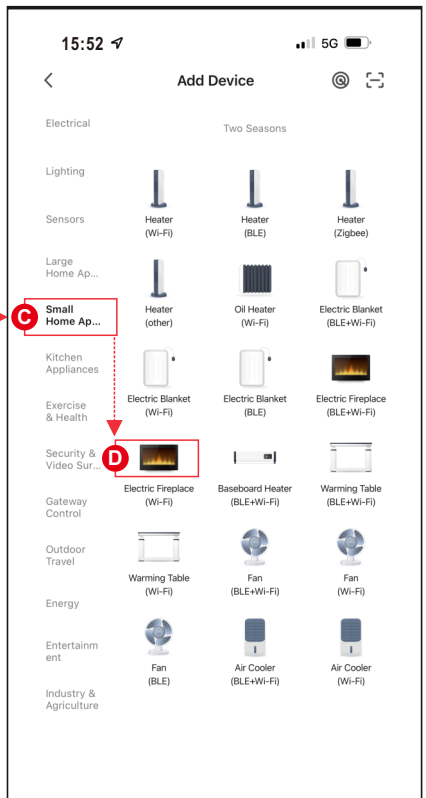
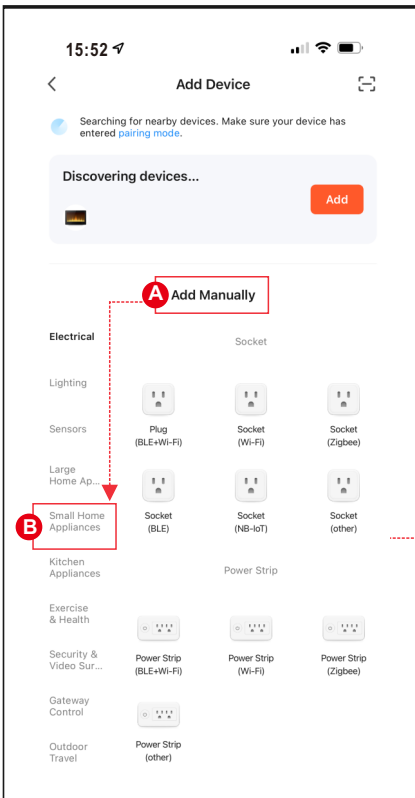

4. Connecting method 1 - (P0)

- Press & hold  from remote control and you will hear the “beep” sound from the fireplace.
- Enter the WIFI name and password, then press “Next” button for pairing.
- Press the **Blink Quickly** button, device being added.

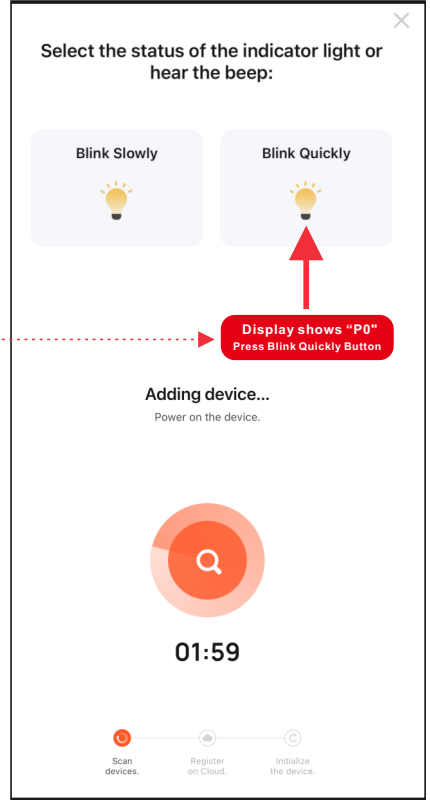
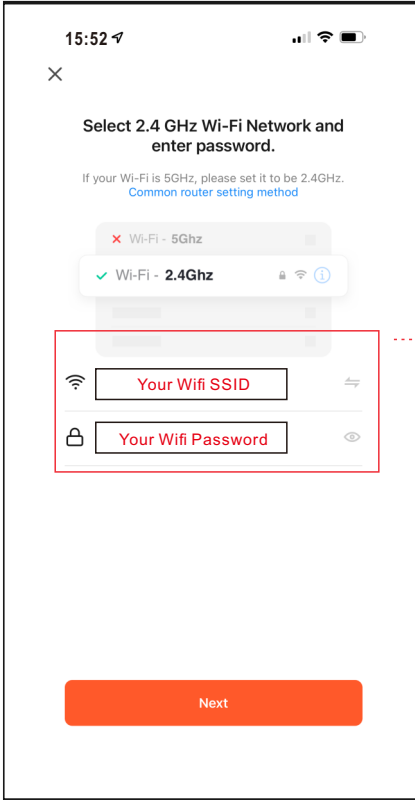

4. Connecting method 2 - (P1)

- Press & hold  from remote control and you will hear the “beep” sound from the fireplace.
- Enter the WIFI name and password, then press “Next” button for pairing.
- Press the **Blink Slowly** button. Then go to connect your mobile phone to the device's hotspot.
- Select device's hotspot (**SmartLife-xxxx**), then back to device. Device being added.

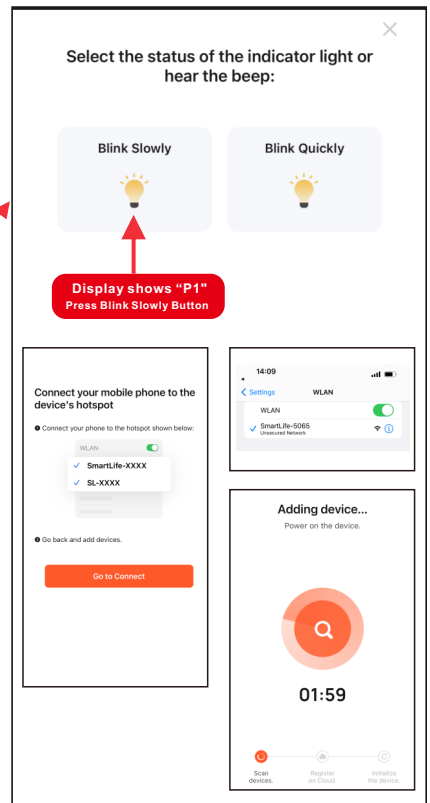
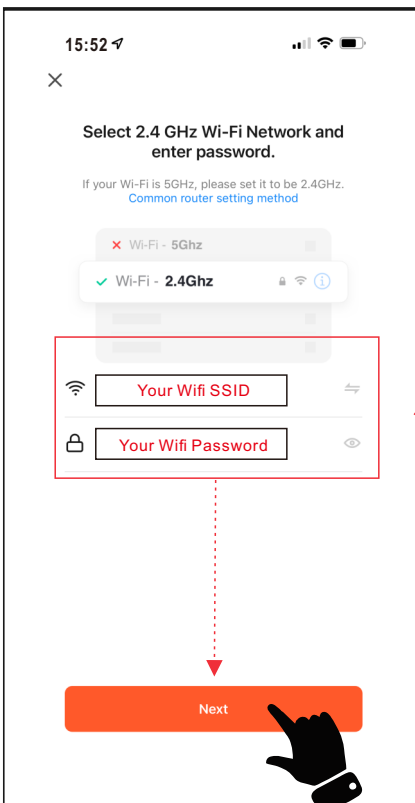
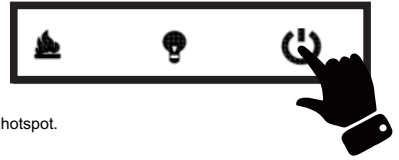

4. Connecting method 3 - (Bluetooth)



- Press & hold  from remote control and you will hear the “beep” sound from the fireplace.
- Press the **Add** button when you see the device named “SUPERB 3D”.
- Enter the WIFI name and password, then press “Next” button for pairing.

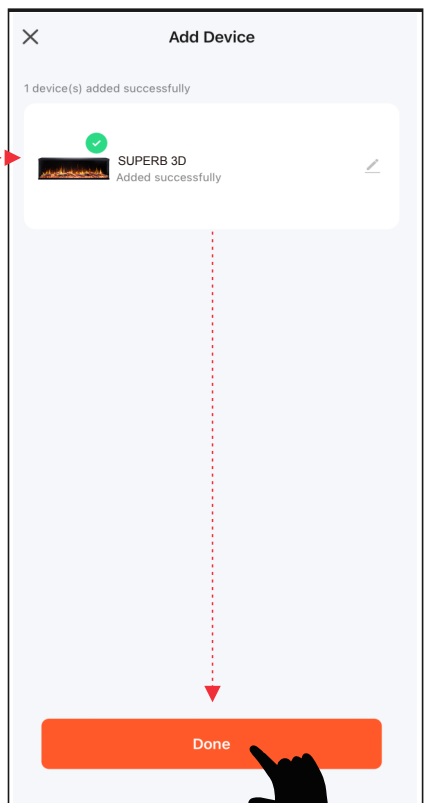
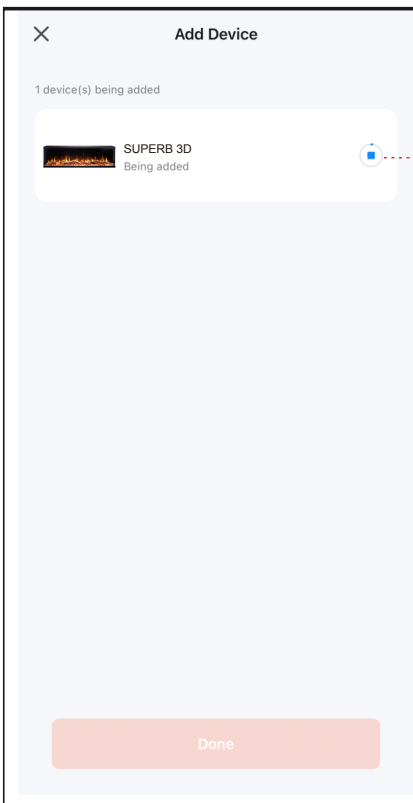
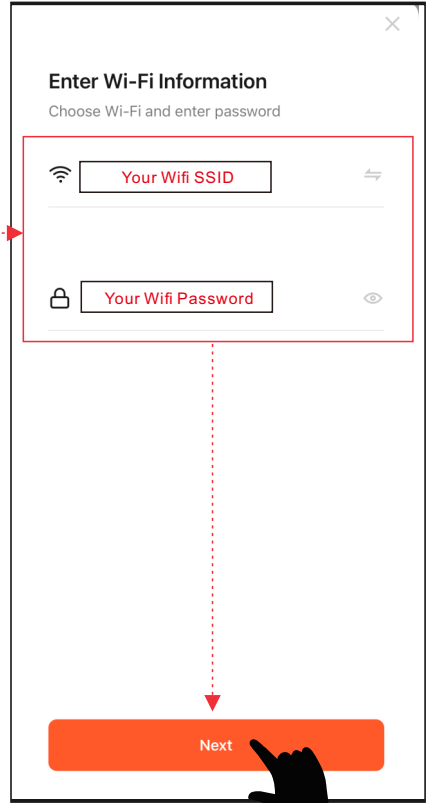
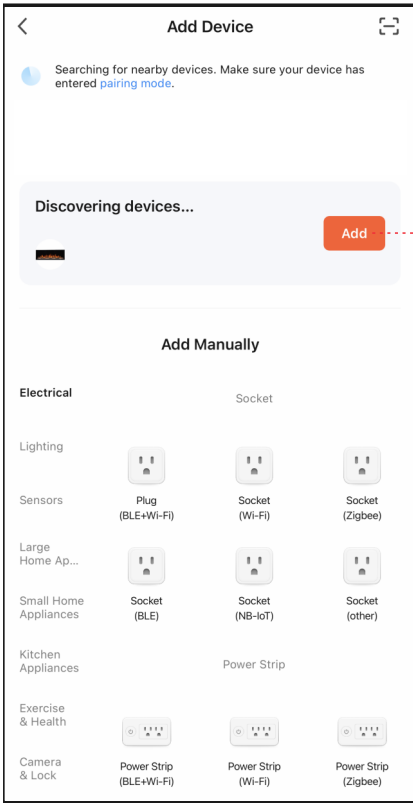

5. Complete

- Press **Done** to complete.

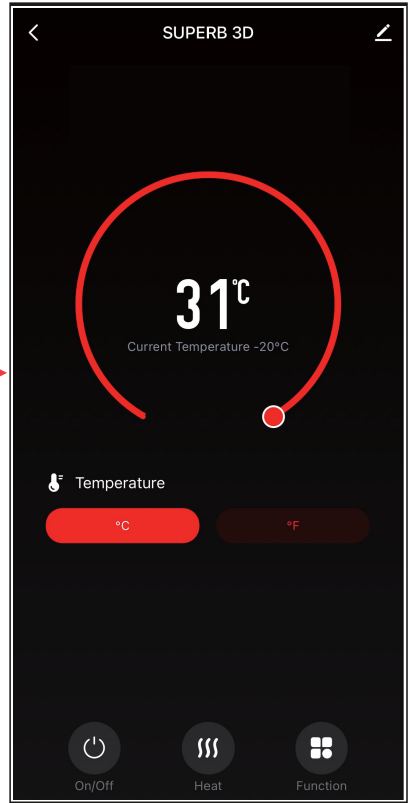
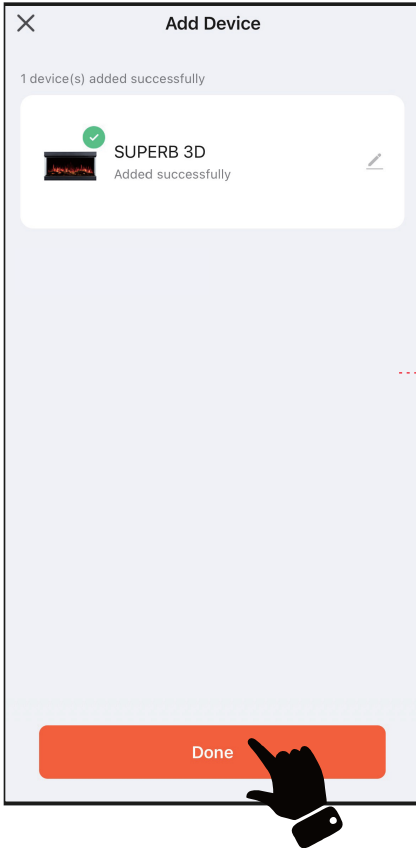

APP Operating Instruction

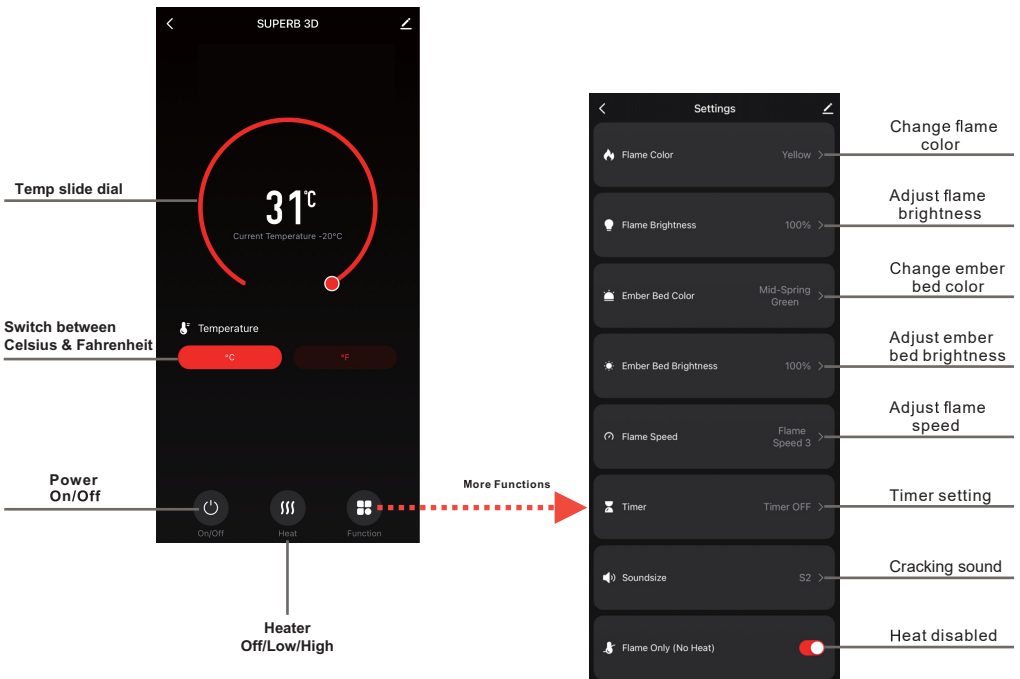



NOTE Only one device can be paired through the APP at a time.

TRÓJSTRONNY KOMINEK ELEKTRYCZNY

INSTRUKCJA UŻYTKOWNIKA



SUPERB 3D 80/100/120/140/160
Kominek elektryczny do zabudowy
AC 220V-240V 50Hz 1400-1600W

 OSTRZE- ŻENIE	<p>Przed podłączeniem lub skorzystaniem z urządzenia, przeczytaj ze zrozumieniem całą instrukcję użytkownika, z uwzględnieniem wszystkich informacji dotyczących bezpieczeństwa. Niezastosowanie się do tego wymogu może skutkować wzniesieniem ognia, porażeniem prądem lub poważnymi obrażeniami ciała.</p>
 UWAGA	<p>Zachowaj niniejszą instrukcję użytkownika w celu skorzystania z niej w przyszłości. W przypadku sprzedaży lub przekazania urządzenia, należy koniecznie dołączyć do niego instrukcję.</p>



WAŻNE INSTRUKCJE BEZPIECZEŃSTWA:

OSTRZEŻENIE:

Podczas korzystania z urządzeń elektrycznych, należy zawsze przestrzegać podstawowych środków ostrożności, aby zmniejszyć ryzyko pożaru, porażenia prądem i obrażeń osób, z uwzględnieniem poniższych wskazówek:

- Przeczytaj wszystkie instrukcje przed użyciem tego urządzenia.
- Urządzenie nagrzewa się podczas pracy. Aby uniknąć oparzeń, nie dotykaj gorących powierzchni. Jeżeli są dostępne – używaj uchwytów w celu przenoszenia urządzenia. Trzymaj materiały palne takie jak meble, poduszki, pościel, dokumenty, ubrania i zasłony w odległości co najmniej 1 m od przodu urządzenia. Trzymaj wszystkie te przedmioty z dala od boków i tyłu urządzenia. Aby uniknąć przegrzania, nie okrywaj niczym urządzenia.
- Szczególną ostrożność należy zachować, gdy urządzenie grzewcze używane jest w pobliżu dzieci lub osób niepełnosprawnych oraz gdy pozostaje załączone bez nadzoru.
- Nieużywane urządzenie należy odłączyć od zasilania.
- Nie uruchamiaj urządzenia z uszkodzonym przewodem zasilającym lub wtyczką, bądź w przypadku usterki urządzenia, upadku z wysokości. Należy oddać urządzenie do autoryzowanego serwisu w celu zbadania, regulacji elektrycznej lub mechanicznej, lub naprawy.
- Urządzenie przeznaczone jest wyłącznie do użytku wewnątrz budynku.
- Nie używaj urządzenia w łazienkach, pralniach i podobnych pomieszczeniach. Nigdy nie umieszczaj urządzenia w miejscach gdzie może wpaść do wanny lub innego zbiornika z wodą.
- Nie prowadź przewodu zasilającego pod wykładziną. Nie zakrywaj przewodu dywanami, chodnikami oraz innymi wykładzinami. Prowadź przewód z dala od często uczęszczanych miejsc i tak, żeby nikt się o niego nie potknął.
- Aby odłączyć urządzenie, wygaś wszystkie kontrolki na „OFF”, a następnie wyjmij wtyczkę z gniazdka.
- Nie wkładaj i nie pozwól aby jakiegokolwiek przedmioty dostały się do otworów wentylacyjnych i nawiewu, gdyż może to spowodować porażenie prądem, pożar lub uszkodzenie urządzenia.
- Aby uniknąć ryzyka pożaru, nie blokuj wlotów i wylotów powietrza w jakikolwiek sposób. Nie używaj urządzenia na miękkich powierzchniach takich jak łóżko, gdzie otwory mogą zostać zablokowane.
- Kominek posiada wewnątrz elementy nagrzewające się oraz mogące wytwarzać iskry i łuki elektryczne. Nie używaj w miejscach przechowywania benzyny, farb lub innych łatwopalnych cieczy.
- Używaj kominka tylko w sposób przedstawiony w niniejszej instrukcji. Wszelkie inne zastosowania nie zalecane przez producenta, mogą spowodować pożar, porażenie prądem lub obrażenia osób.
- NIEBEZPIECZEŃSTWO – WYSOKIE temperatury mogą być generowane w nieprawidłowych warunkach pracy. Nie zakrywaj w całości lub częściowo przodu urządzenia grzewczego.
- Lampy można wymieniać wyłącznie po odłączeniu kominka od zasilania.
- Niniejsze urządzenie nie jest przeznaczone do użytku przez osoby (w tym dzieci) o obniżonej sprawności fizycznej, umysłowej lub czuciowej bądź nieposiadające odpowiedniej wiedzy albo doświadczenia, chyba że znajdują się one pod nadzorem osoby odpowiedzialnej za ich bezpieczeństwo lub zostały przez nią poinstruowane w zakresie użytkowania urządzenia. Należy zadbać o to, aby dzieci nie bawiły się urządzeniem.
- UWAGA: Aby uniknąć ryzyka spowodowanego niezamierzonym zresetowaniem termicznych wyłączników przeciążeniowych, kominka nie wolno podłączać do zewnętrznego urządzenia przełączającego, jak programator lub obwodu z układem cyklicznego załączania i wyłączania.
- **W PRZYPADKU INSTALACJI KOMINKA ELEKTRYCZNEGO W TRADYCYJNYM KOMINIE CEGLANYM, NALEŻY ZAWSZE UPEWNIĆ SIĘ, ŻE KOMIN ZOSTAŁ ZABLOKOWANY, NIEZASTOSOWANIE SIĘ DO TEGO WYMAGU MOŻE SPOWODOWAĆ AWARIĘ TERMOWENTYLATORA Z POWODU NADMIERNEGO CIĄGU.**

Przygotowanie







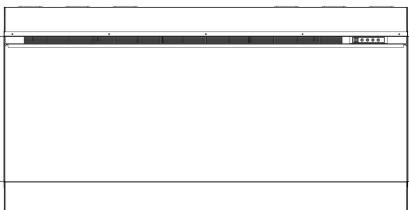
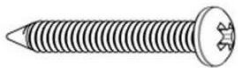

Produkt ten wyposażony jest w **szklany panel!** Zawsze podczas przenoszenia **szkła** należy zachować **szczególną ostrożność**. Niezastosowanie się do tego zalecenia może skutkować obrażeniami ciała lub uszkodzeniem mienia.

Wyjmij wszystkie podzespoły i elementy montażowe z kartonu i ułóż je na czystym, miękkim i suchym podłożu. Części oraz etapy instalacji podzielone zostały na montaż na ścianie lub w zabudowie. Sprawdź listę części aby upewnić się, że niczego nie brakuje. Materiały opakowaniowe należy zutylizować we właściwy sposób. Zawsze gdy jest to możliwe, należy przekazywać odpady do ponownego przetwarzania.

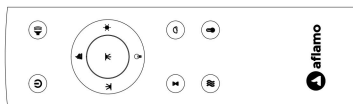
Niezbędne będą następujące narzędzia (nie stanowią wyposażenia): śrubokręt krzyżakowy, wykrywacz przewodów i profili, poziomica, taśma miernicza, wiertarka elektryczna, wiertło do drewna 1/4", młotek.

Podzespoły i elementy montażowe

 <p>A-Kominek</p>	  <p>B-Wkręty do drewna C-Kotwy</p>	
	 <p>D-Pilot zdalnego sterowania</p>	
	 <p>E-Kryształki ozdobne</p>	 <p>F-Polana</p>
		 <p>H- \"L\" wspornik</p>

Specyfikacje i wymiary

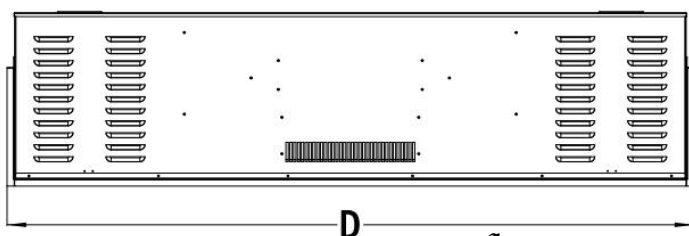
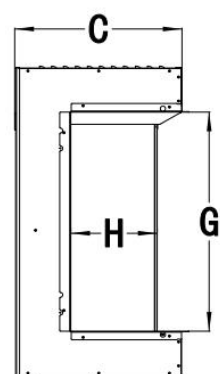
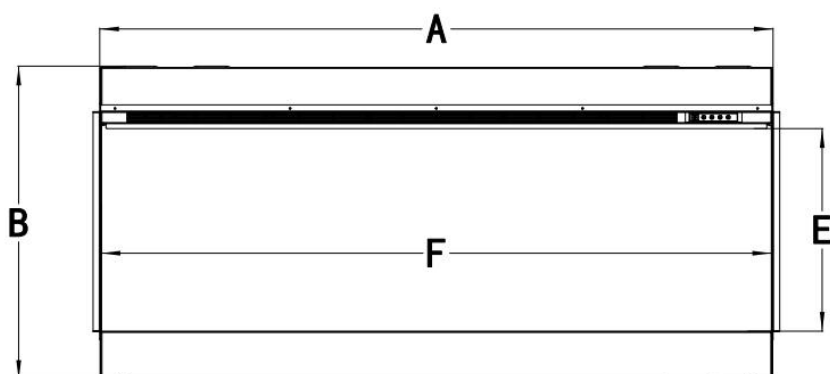

WYMIARY PRODUKTU (mm)

Model	A	B	C	D	E	F	G	H
80	800mm	652mm	349mm	832mm	421mm	788mm	456mm	180mm
100	1000mm	652mm	349mm	1032mm	421mm	988mm	456mm	180mm
120	1200mm	652mm	349mm	1232mm	421mm	1188mm	456mm	180mm
140	1400mm	652mm	349mm	1432mm	421mm	1388mm	456mm	180mm
160	1600mm	652mm	349mm	1632mm	421mm	1588mm	456mm	180mm

Installation and Assembly

Urządzenie przeznaczone jest do montażu na ścianie, w zabudowie i/lub w obudowie. Wybierz odpowiednie miejsce, nienarażone na wilgoć i oddalone od zasłon, mebli i natężonego ruchu.

WAŻNE:

W PRZYPADKU INSTALACJI KOMINKA ELEKTRYCZNEGO W TRADYCYJNYM KOMINIE CEGLANYM, NALEŻY ZAWSZE UPEWNIĆ SIĘ, ŻE KOMIN ZOSTAŁ ZABLOKOWANY, NIEZASTOSOWANIE SIĘ DO TEGO WYMAGU MOŻE SPOWODOWAĆ AWARIĘ TERMOWENTYLATORA Z POWODU NADMIERNEGO CIĄGU.

MINIMALNA ODLEGŁOŚĆ OD MATERIAŁÓW ŁATWOPALNYCH

Pomiar wykonany od przodu szyby.

Spód	0"	Góra	11.8" (300mm) od obudowy
Boki	0"	Góra	11.8" (300mm) od sufitu
Tył	0"	Przód	39.4" (1000mm)

Montaż

Urządzenie umożliwia montaż w jednej z trzech konfiguracji: jednostronnej, dwustronnej i trójstronnej.

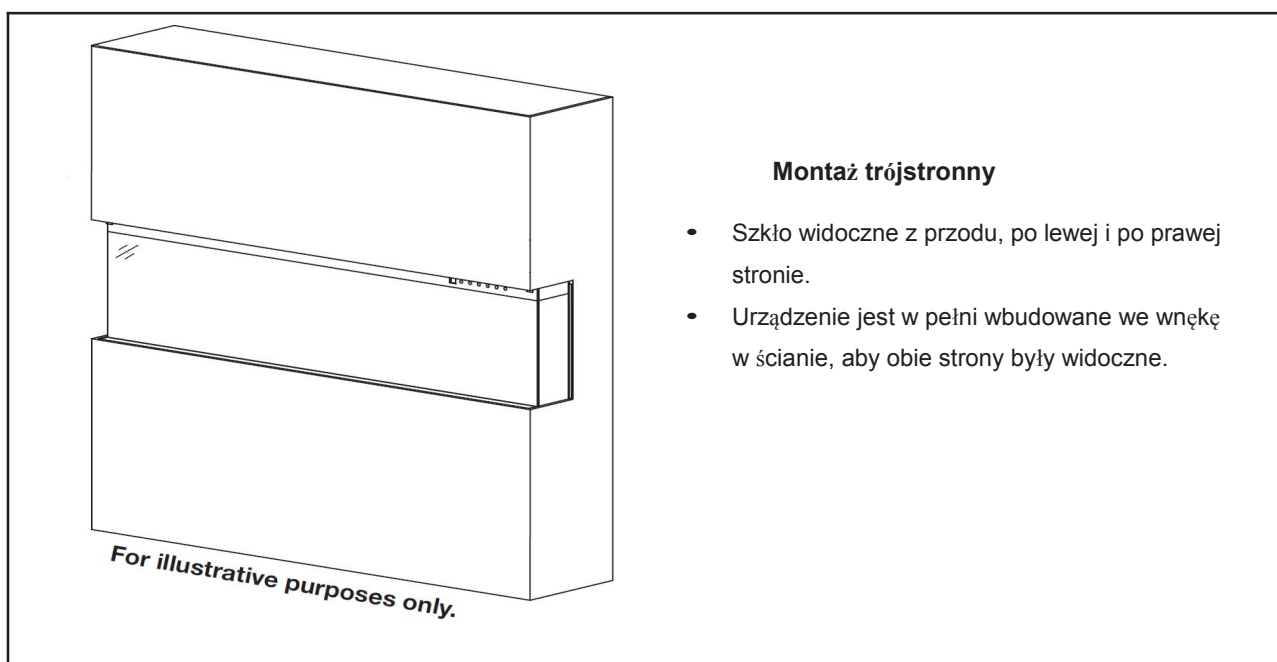

Montaż dwustronny

- Szkło widoczne z przodu i po lewej lub po prawej stronie.
- Urządzenie jest w pełni wbudowane we wnękę w ścianie, aby jedna ze stron była widoczna.

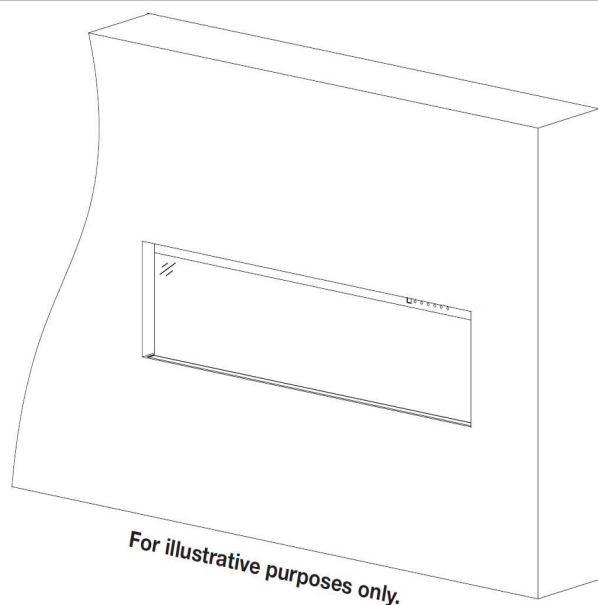
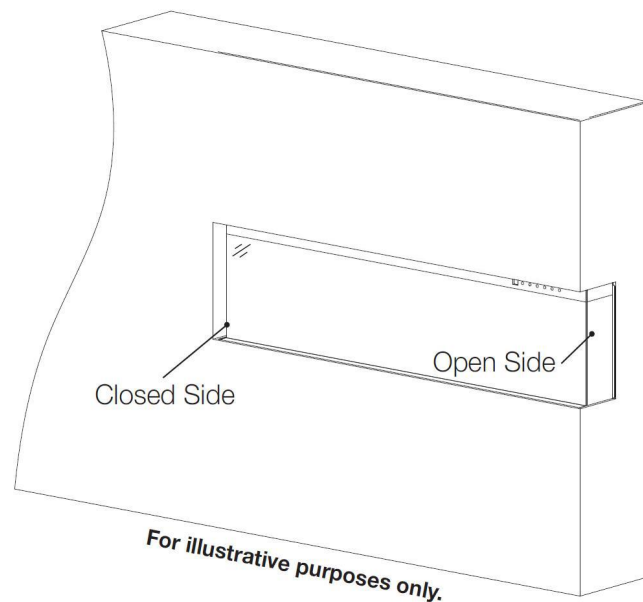

Montaż jednostronny

- Szkło widoczne WYŁĄCZNIE z przodu.
- Urządzenie całkowicie wbudowane w ścianę.

Montaż/usunięcie przedniej szyby

- Zdejmij wszystkie śruby z góry szklanego panelu.
- Przechyl panel przedni do przodu. Do usunięcia szklanego panelu potrzebne będą dwie osoby.
- Aby zamontować panel przedni, wykonaj powyższe czynności w odwrotnej kolejności.

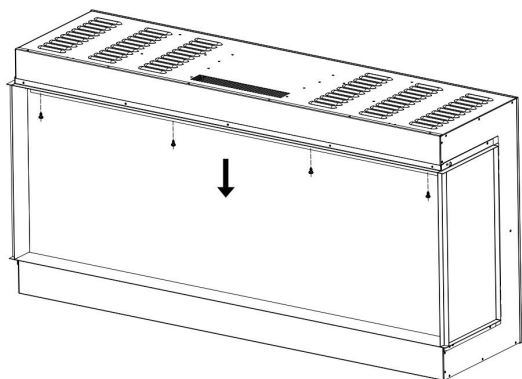

Fig.1-1

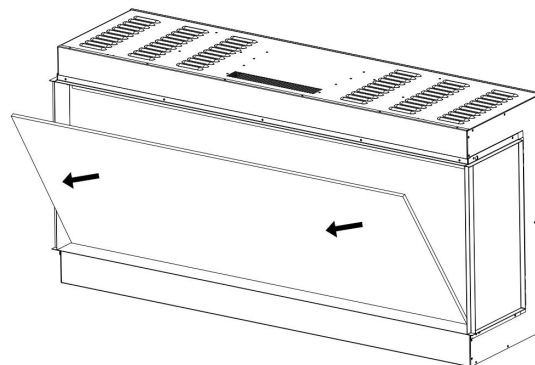
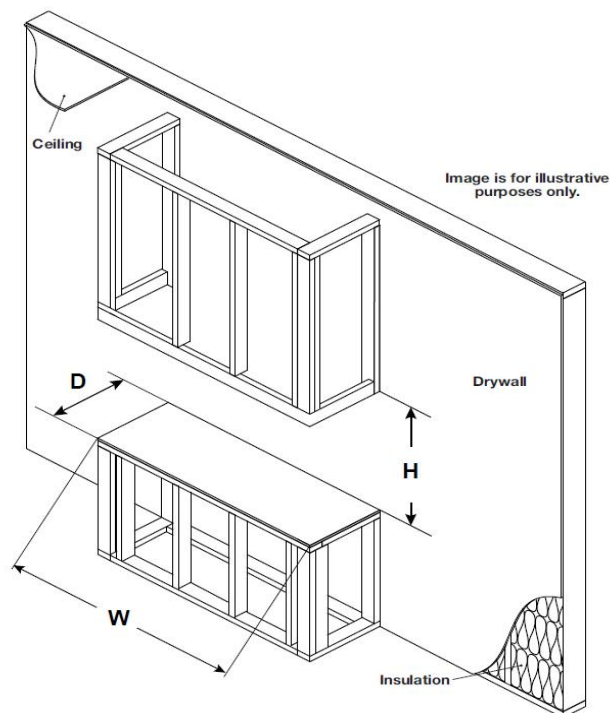

Fig.1-2

Montaż/szkielet



Model	W	D	H
80	814mm	363mm	660mm
100	1014mm	363mm	660mm
120	1214mm	363mm	660mm
140	1414mm	363mm	660mm
160	1614mm	363mm	660mm

Uwaga:

Urządzenie NIE ZOSTAŁO zaprojektowane pod kątem utrzymywania dużych obciążeń. Przy montażu szkieletu należy uważnie rozważyć dobór materiałów wykończeniowych.

Należy upewnić się, że montaż jest zgodny z regulacjami i wymogami budowlanymi.

Wszystkie opcje montażu mają te same wymogi dotyczące szkieletu.

Instalacja do prezentacji 3 stron

1. Kominek jest mocowany za pomocą ramek i paneli z lewej i prawej strony. Fig.2-1,2-2

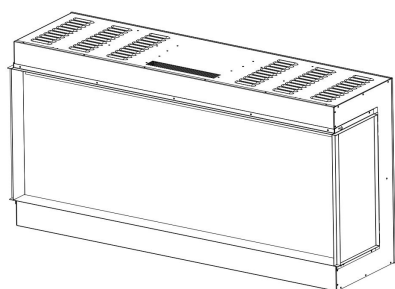

Fig.2-1

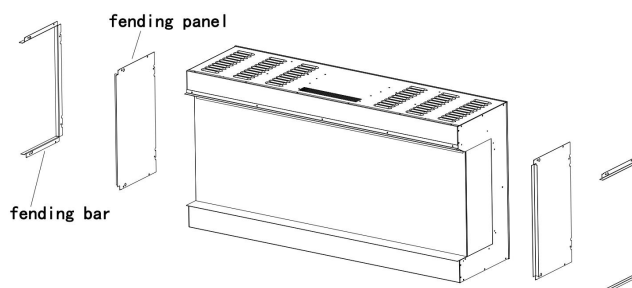

Fig.2-2

2. Zdejmij ramki i panele, jeśli chcesz oglądać ogień z trzech stron. Fig.2-3

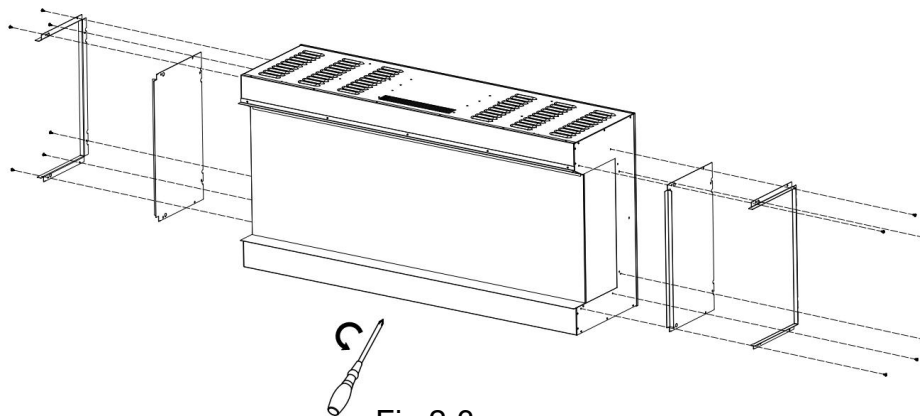

Fig.2-3

3. Przymocuj ponownie ramki, po zdjęciu paneli. Fig.2-4

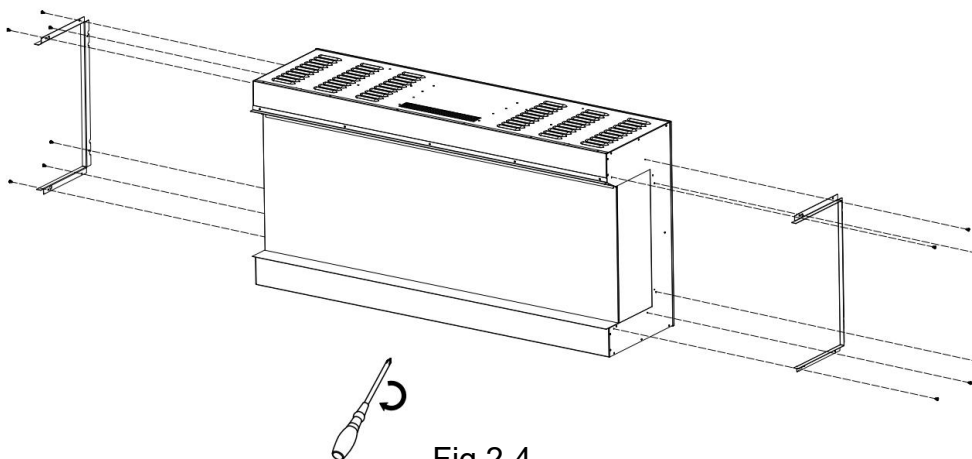

Fig.2-4

4. Usuń śruby z kominka, jak pokazano na rysunku poniżej. Fig.3-1

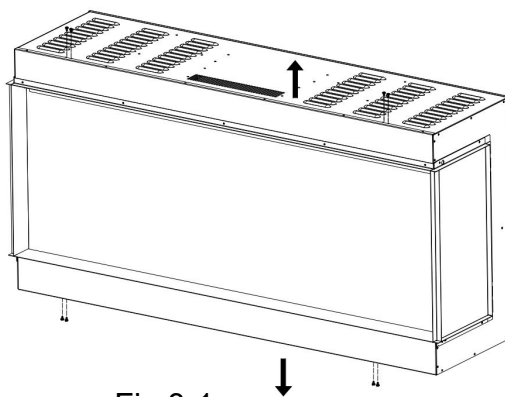
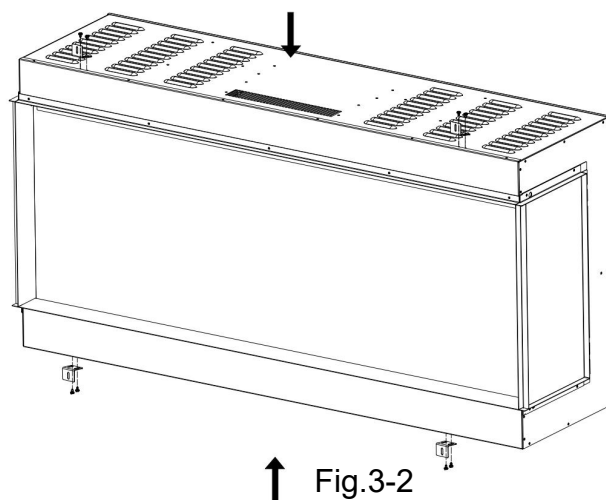

Fig.3-1

5. Przymocuj wsporniki za pomocą śrub z poprzedniego kroku. Fig.3-2



↑ Fig.3-2

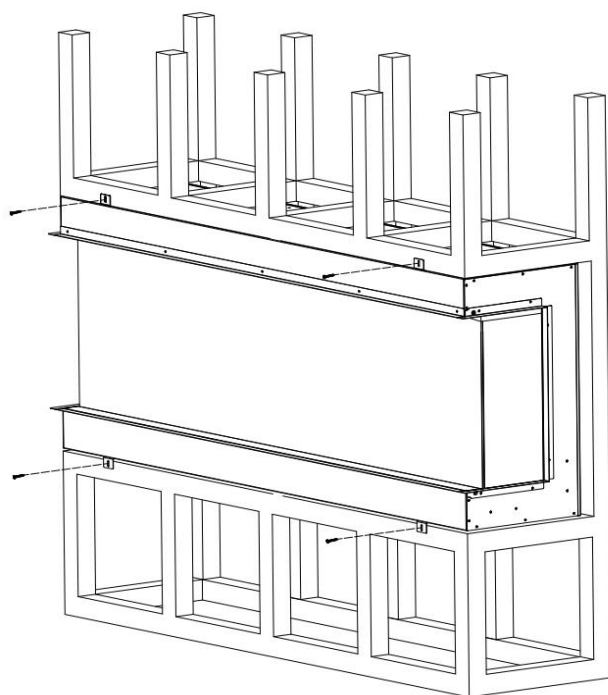

Fig.3-3

6. Włóż kominek do otworu w ścianie. Wkręć śruby montażowe w uchwyty i kołki rozporowe. Podłącz i sprawdź, czy kominek działa prawidłowo. Fig.3-3

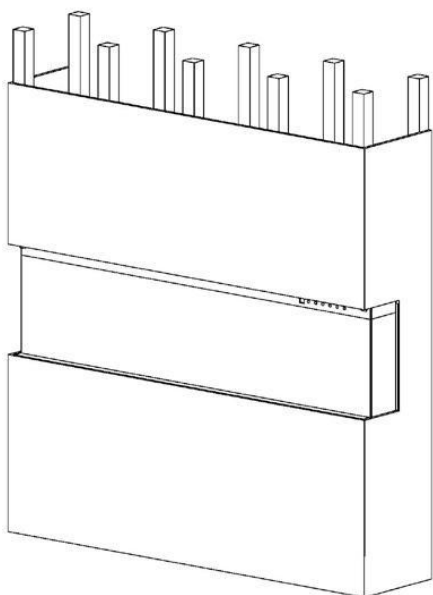

Fig.3-4

7. Przykryj szklany front folią ochronną i przymocuj sklejkę lub płytę gipsowo-kartonową. Fig.3-4

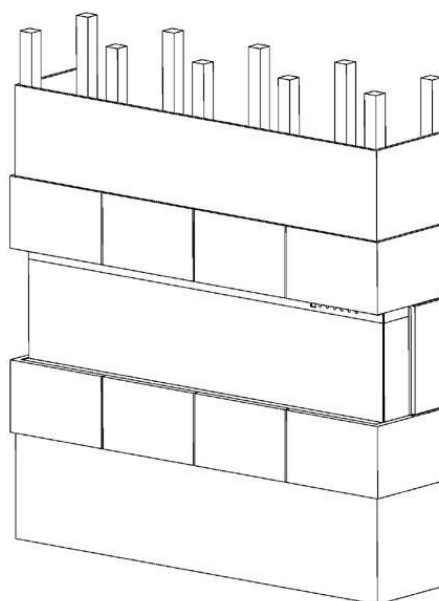

Fig.3-5

8. Udekoruj sklejkę lub płytę gipsowo-kartonową glazurowaną płytką, tapetą itp. Fig.3-5

Montaż kłód / kryształów

(**UWAGA:** Instalację należy przeprowadzić zgodnie z preferowanym rodzajem paleniska).

A. Przed zamontowaniem zestawu kłód i kryształów należy usunąć szklany front i zamontować urządzenie w docelowym miejscu.

B. Ostrożnie umieść przydymione kryształy (**E**) w dolnej tacy z przodu urządzenia, jak pokazano na ilustracji.

Nałóż równą warstwę z boku na bok. Losowo umieść czarny wermikulit na powierzchni kryształów. **Rys. 4-1.**

C. Umieść polana na wierzchu przydymionych kryształów. **Rys. 4-2.**

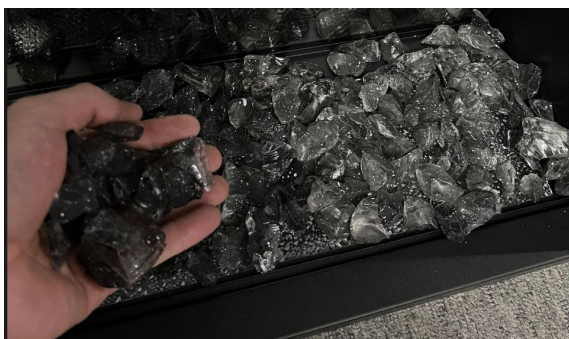

Fig. 4-1



Fig. 4-2



Fig. 4-3

Obsługa



Przed podłączeniem lub rozpoczęciem korzystania z urządzenia, przeczytaj ze zrozumieniem całą instrukcję użytkownika, z uwzględnieniem **wszystkich informacji dotyczących bezpieczeństwa**. Niezastosowanie się do tego wymogu może skutkować **porażeniem prądem, wzniesieniem ognia, poważnymi obrażeniami ciała lub śmiercią**.

Podłączenie do zasilania

Podłącz przewód zasilający do gniazdka AC 220-240 V (patrz **WAŻNE INSTRUKCJE BEZPIECZEŃSTWA** na **stronach 2 i 3**). Upewnij się, że gniazdko jest w dobrym stanie technicznym i wtyczka nie jest luźna. **NIGDY** nie przekraczaj dopuszczalnego natężenia prądu dla obwodu. **NIE** podłączaj innych urządzeń do tego samego obwodu.

Sposoby obsługi



Kominek ten można obsługiwać za pomocą PANELU STEROWANIA/PANELU DOTYKOWEGO, korzystając z PILOTA ZDALNEGO STEROWANIA, zasilanego bateriami lub aplikacji Tuya Smart App.

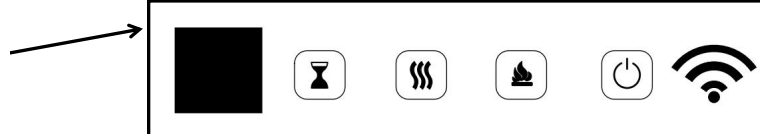
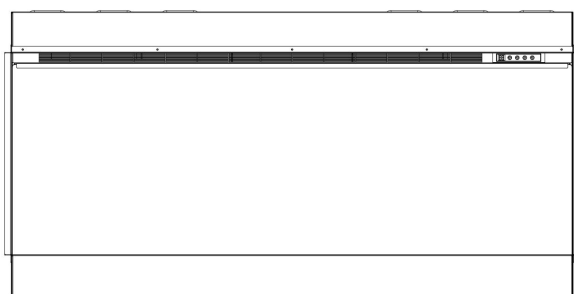

Przed przystąpieniem do obsługi, zapoznaj się z **WAŻNYMI INSTRUKCJAMI BEZPIECZEŃSTWA** na **stronach 2 i 3** i zastosuj się do nich.



Dotykowy panel sterowania



Obsługa dotykowego panelu sterowania

PRZYCISK	FUNKCJA	DZIAŁANIE I SYGNALIZACJA
 POWER	WŁ.: Aktywuje funkcje panelu sterowania i pilota. Załącza efekt płomienia. WYŁ.: Blokuje funkcje panelu sterowania i pilota. Wyłącza efekt płomienia.	<ol style="list-style-type: none">1. Naciśnij raz: Kontrolka zaświeci się. Załączenie zasilania. Wszystkie funkcje aktywne.2. Naciśnij ponownie: Efekt płomienia wyłączony. Urządzenie w trybie oczekiwania. Wszystkie funkcje nieaktywne.
 FLAME COLOR	Przycisk KOLORU: Zmiana koloru dla efektu płomienia. UWAGA: Efekt koloru pozostaje aktywny do momentu naciśnięcia przycisku zasilania. Efekt koloru płomienia musi być załączony w celu uruchomienia nagrzewnicy.	<ol style="list-style-type: none">1. Naciśnij raz: Zmiana koloru płomienia.2. Naciskaj ponownie aż do uzyskania żądanego ustawienia. Dostępne 15 kolorów.

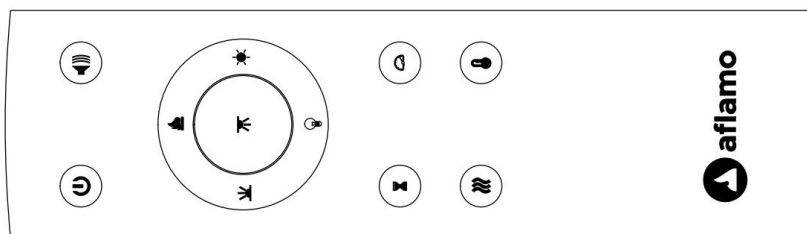
 HEATER	<p>Przycisk GRZANIA: Włącza i wyłącza nagrzewnicę.</p> <p>UWAGA: Aby zapobiec przegrzaniu, wentylator nagrzewnicy będzie wydychał chłodne powietrze przez 8-10 sekund po wyłączeniu nagrzewnicy.</p>	<p>Naciśnij przycisk grzałki, aby ustawić tryb ogrzewania kominka:</p> <p>H-0: Grzałka i dmuchawa wyłączone</p> <p>H-1: Niska moc grzałki włączona</p> <p>H-2: Wysoka moc włączona</p>
 TIMER	<p>Przycisk programatora: Regulacja ustawień programatora w celu wyłączenia kominka o określonej godzinie.</p> <p>Zakres nastawy od 0,5 do 8 godziny.</p>	<ol style="list-style-type: none"> Naciśnij raz: Kontrolka zaświeci się. Programator ustawiony na 0,5 godziny. Naciskaj ponownie aż do uzyskaniażądanego ustawienia. Kontrolka wskazuje ustawienie.



Obsługa pilota

PRZYCISK	FUNKCJA	DZIAŁANIE I SYGNALIZACJA																																							
 POWER	<p>WŁ.: Aktywuje funkcje panelu sterowania i pilota. Załącza efekt płomienia.</p> <p>WYŁ.: Blokuje funkcje panelu sterowania i pilota. Wyłącza efekt płomienia.</p>	<ol style="list-style-type: none"> Naciśnij raz: Kontrolka zaświeci się. Załączenie zasilania. Wszystkie funkcje aktywne. Naciśnij ponownie: Efekt płomienia wyłączony. Urządzenie w trybie oczekiwania. Wszystkie funkcje nieaktywne. 																																							
 FLAME	<p>Przycisk KOLORU: Zmiana koloru dla efektu płomienia.</p> <p>UWAGA: Efekt koloru pozostaje aktywny do momentu naciśnięcia przycisku zasilania. Efekt koloru płomienia musi być załączony w celu uruchomienia nagrzewnicy.</p>	<ol style="list-style-type: none"> Naciśnij raz: Zmiana koloru płomienia. Naciskaj ponownie aż do uzyskaniażądanego ustawienia. Dostępne 15 kolorów. 																																							
 TEMP	<ol style="list-style-type: none"> Naciśnij raz: Wskaźnik panelu dotykowego stanie się aktywny. Naciskaj ponownie, aż do uzyskaniażądanego ustawienia. Wyświetlacz cyfrowy pokaże kółka ustawień, jak poniżej. <table border="1" data-bbox="277 1629 1451 1814"> <thead> <tr> <th>NO</th> <th>1</th> <th>2</th> <th>3</th> <th>4</th> <th>5</th> <th>6</th> <th>7</th> <th>8</th> <th>9</th> <th>10</th> <th>11</th> <th>12</th> </tr> </thead> <tbody> <tr> <td>°C</td> <td>20</td> <td>21</td> <td>22</td> <td>23</td> <td>24</td> <td>25</td> <td>26</td> <td>27</td> <td>28</td> <td>29</td> <td>30</td> <td>C</td> </tr> <tr> <td>°F</td> <td>68</td> <td>70</td> <td>72</td> <td>74</td> <td>76</td> <td>78</td> <td>80</td> <td>82</td> <td>84</td> <td>86</td> <td>88</td> <td>F</td> </tr> </tbody> </table> <p>UWAGA: Naciśnij przycisk przez 5 sekund, aby przełączyć między °C i °F</p>		NO	1	2	3	4	5	6	7	8	9	10	11	12	°C	20	21	22	23	24	25	26	27	28	29	30	C	°F	68	70	72	74	76	78	80	82	84	86	88	F
NO	1	2	3	4	5	6	7	8	9	10	11	12																													
°C	20	21	22	23	24	25	26	27	28	29	30	C																													
°F	68	70	72	74	76	78	80	82	84	86	88	F																													

 TIMER	<p>Przycisk programatora: Regulacja ustawień programatora w celu wyłączenia kominka o określonej godzinie.</p> <p>Zakres nastawy od 0,5 do 8 godziny.</p>	<ol style="list-style-type: none"> 1. Naciśnij raz: Kontrolka zaświeci się. Programator ustawiony na 0,5 godziny. 2. Naciskaj ponownie aż do uzyskaniażądanego ustawienia. Kontrolka wskazuje ustawienie.
 FLAME SPEED	<p>Szybkość efektu: Zmiana szybkości efektu płomienia. Są 3 poziomy szybkości.</p>	<ol style="list-style-type: none"> 1. Naciśnij raz. Następuje zmiana szybkości 2. Naciśnij ponownie aż do uzyskaniażądanego ustawienia.
 FUEL BED COLOUR	<p>Przycisk podświetlenia polan: Sprawia, że kolor na dole efektu się zmienia.</p> <p>UWAGA: Efekt koloru pozostaje aktywny do momentu naciśnięcia przycisku zasilania.</p>	<ol style="list-style-type: none"> 1. Naciśnij raz. Zmiana koloru podświetlenia. 2. Naciskaj ponownie aż do uzyskaniażądanego ustawienia. Dostępnych 15 kolorów.
 FUEL BED BRIGHTNESS	<p>Jasność podświetlenia: Zmiana jasności podświetlenia.</p> <p>UWAGA: Jasność podświetlenia pozostaje aktywna do momentu naciśnięcia przycisku zasilania.</p>	<ol style="list-style-type: none"> 1. Naciśnij raz. Zmiana jasności podświetlenia. 2. Naciskaj ponownie aż do uzyskaniażądanego ustawienia. Dostępnych 5 poziomów.
 DOWN-LIGHT COLOUR	<p>Przycisk dolnego światła LED: Sprawia, że kolor efektu światła w dół zmienia się.</p> <p>UWAGA: Efekt kolorystyczny światła w dół pozostaje włączony do momentu wyłączenia przycisku zasilania.</p>	<ol style="list-style-type: none"> 1. Naciśnij raz: Efekt kolorystyczny światła LED w dół zmienia się. 2. Naciśnij ponownie, aż do osiągnięciażądanego ustawienia. W sumie jest 15 kolorów.
 HEATER	<p>Przycisk GRZANIA: Włącza i wyłącza nagrzewnicę.</p> <p>UWAGA: Aby zapobiec przegrzaniu, wentylator nagrzewnicy będzie wydmuchiwać chłodne powietrze przez 8-10 sekund po wyłączeniu nagrzewnicy.</p>	<p>Naciśnij przycisk grzałki, aby ustawić tryb ogrzewania kominka:</p> <p>H-0: Grzałka i dmuchawa wyłączone</p> <p>H-1: Niska moc grzałki włączona</p> <p>H-2: Wysoka moc włączona</p>
 FLAME BRIGHTNESS	<p>Przycisk PŁOMIENIA: regulacja jasności płomienia.</p> <p>UWAGA: Efekt płomienia pozostaje załączony do momentu naciśnięcia przycisku zasilania. Efekt płomienia musi być załączony w celu uruchomienia nagrzewnicy.</p>	<ol style="list-style-type: none"> 1. Naciśnij raz: Zmiana jasności efektu płomienia. 2. Naciskaj ponownie aż do uzyskaniażądanego ustawienia.
 FIRE CRACKER	<p>Przycisk dźwięku trzaskającego płomienia: kontroluje dźwięk. Dostępne są 4 ustawienia: NISKIE, ŚREDNIE, WYSOKIE, WYŁĄCZONE.</p>	<ol style="list-style-type: none"> 1. Naciśnij raz. Zmieni się dźwięk trzaskania ognia. 2. Naciskaj ponownie, aż do uzyskaniażądanego ustawienia.

UWAGA

Podczas pierwszego uruchomienia nagrzewnicy może pojawić się delikatny zapach. Jest to normalne zjawisko i nie powinno się powtórzyć, chyba że nagrzewnica nie będzie używana przez dłuższy czas.

UWAGA

Aby usprawnić działanie, **skieruj** pilota na przód kominka. **NIE naciskaj przycisków za szybko**. Oczekaj chwilę aż urządzenie zareaguje na poszczególne komendy.

Sterowanie ograniczeniem temperatury

Nagrzewnica wyposażona jest w sterowanie ograniczeniem temperatury. W przypadku osiągnięcia niebezpiecznie wysokiej temperatury, nagrzewnica wyłączy się. W celu przywrócenia pracy:

1. Odłącz przewód zasilający od gniazdka.
2. Przełącz przełącznik ON/OFF na PANELU STEROWANIA na OFF. **Oczekaj 5 minut**.
3. Sprawdź czy kratki wentylacyjne kominka nie są zakryte lub zatkane kurzem. W przypadku zatkania, użyj odkurzacza w celu ich oczyszczenia.
4. Z przełącznikiem ustawionym w pozycji OFF, ponownie podłącz przewód zasilający do gniazdka.
5. Jeżeli problem nie ustępuje, zleć sprawdzenie gniazdka i okablowania przez specjalistę.

Informacja o bateriach pilota

- Pilot zasilany dwiema bateriami **AAA (Nie dołączone)**



NIGDY nie należy wrzucać baterii do **ognia**. Postępowanie niezgodne z tym wymogiem **może grozić wybuchem**. Zużyte baterie należy wrzucać do specjalnie oznakowanych pojemników lub przekazać do Punktu Selektywnej Zbiórki Odpadów Komunalnych.

Czyszczenie i konserwacja

Czyszczenie



Przed przystąpieniem do czyszczenia, konserwacji lub przenoszenia kominka, należy **ZAWSZE wyłączać** nagrzewnicę i **odłączać przewód zasilający z gniazdka**. Niezastosowanie się do tego wymogu może skutkować **porażeniem prądem, wznieceniem ognia lub obrażeniami ciała**.



NIGDY nie zanurzaj urządzenia w wodzie ani nie spryskuj wodą. Takie postępowanie może skutkować **porażeniem prądem, wznieceniem ognia lub obrażeniami ciała**.

Elementy metalowe:

- Polerować suchą ściereczką, delikatnie zwilżoną w preparacie czyszczącym na bazie olejków cytrusowych.
- **NIE** używać środków do polerowania mosiądzu lub domowych środków czyszczących, ponieważ produkty te uszkodzą metalowe wykończenie.

Elementy szklane:

- Stosować wysokiej jakości środek do mycia powierzchni szklanych, rozpylany na ściereczkę lub ręcznik. Osuszyć dokładnie ręcznikiem papierowym lub niestrzępiącą się ściereczką.
- **NIGDY** nie używać ściernych środków czyszczących, aerozoli lub innych produktów mogących zarysować powierzchnię.

Kratki wentylacyjne:

- Usunąć kurz i brud z nagrzewnicy i powierzchni kratki za pomocą odkurzacza lub ściereczki do kurzu.

Elementy z tworzywa:

- Przetrzeć delikatnie za pomocą ściereczki, lekko nawilżonej łagodnym roztworem płynu do naczyń i ciepłej wody.
- **NIGDY** nie używać ściernych środków czyszczących, aerozoli lub innych produktów mogących zarysować powierzchnię.

Konserwacja



Ryzyko porażenia prądem! NIE OTWIERAJ żadnych paneli! Urządzenie nie zawiera części przeznaczonych do samodzielnej naprawy!



Przed przystąpieniem do czyszczenia, konserwacji lub przenoszenia kominka, należy **ZAWSZE wyłączać** nagrzewnicę i **odłączać przewód zasilający z gniazdka**. Niezastosowanie się do tego wymogu może skutkować **porażeniem prądem, wznieceniem ognia lub obrażeniami ciała**.

Elementy elektryczne i ruchome:

- Silniki wentylatorów zostały fabrycznie nasmarowane i nie wymagają późniejszego smarowania.
- Elementy elektryczne są zintegrowane w urządzeniu i nie są mogą być samodzielnie naprawiane.

Przechowywanie:

- Nieużywane urządzenie należy przechowywać w czystym, suchym miejscu.



OSTRZEŻENIE! Wewnętrzne elementy elektryczne **NIE SĄ PRZEZNACZONE** do samodzielnej naprawy przez użytkownika.



Dyrektywa WEEE:

Znaczenie przekreślonego kosza na kółkach:

Nie wyrzucaj urządzeń elektrycznych jako nieposortowanych odpadów komunalnych, używaj oddzielnych punktów zbiórki. Skontaktuj się z lokalnymi władzami, aby uzyskać informacje na temat dostępnych systemów zbiórki. Jeśli urządzenia elektryczne zostaną zutylizowane na wysypiskach lub wysypiskach, niebezpieczne substancje mogą przedostać się do wód gruntowych i dostać się do łańcucha pokarmowego, powodując szkody dla zdrowia i dobrego samopoczucia.

Podczas wymiany starych urządzeń na nowe, sprzedawca jest prawnie zobowiązany do nieodpłatnego odebrania starego urządzenia do likwidacji.

Instrukcja łączenia aplikacji

1. Ściągnij aplikację

- Ściągnij "Tuya Smart" ze sklepu z aplikacjami.
- Zeskanuj kod QR.
- Włącz „GPS” na swoim urządzeniu mobilnym.



Uwaga: upewnij się, że Twój telefon komórkowy jest podłączony do najbliższego sygnału WIFI.

2. Logowanie

- Zarejestruj się, podając swój e-mail lub numer telefonu komórkowego jako nazwę użytkownika.
- Ustaw hasło do konta.

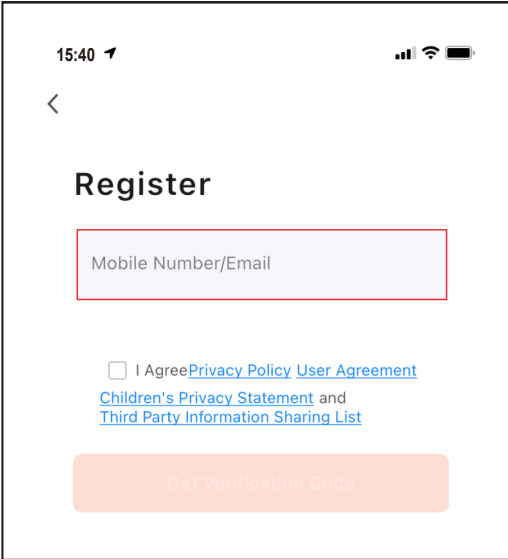

3. Dodaj urządzenie

Po utworzeniu konta zaloguj się na nie i wybierz przycisk „Dodaj urządzenie”.

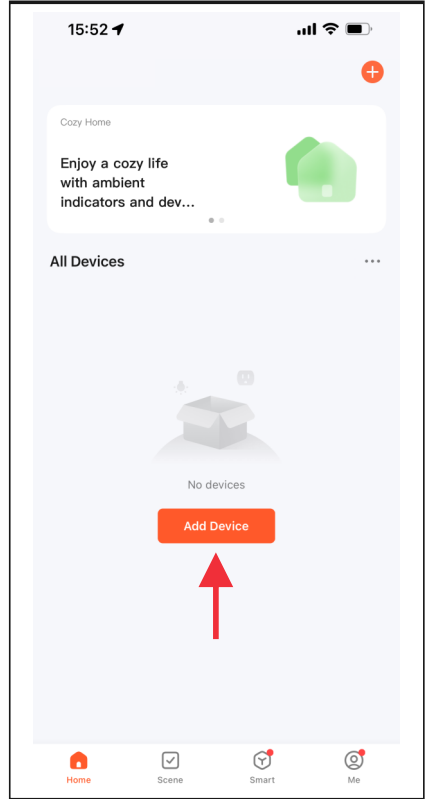

3. Dodaj urządzenie - ciąg dalszy

Istnieją trzy metody dodawania kominka elektrycznego.

- Metoda 1: Dodaj ręcznie w trybie „P0”. Wykonaj poniższe kroki A, B, C, D.
- Metoda 2: Dodaj ręcznie w trybie „P1”. Wykonaj poniższe kroki A, B, C, D.

- **Metoda 3: Dodaj przez Bluetooth. Przed dodaniem włącz Bluetooth w telefonie komórkowym. (Najlepszy sposób)**

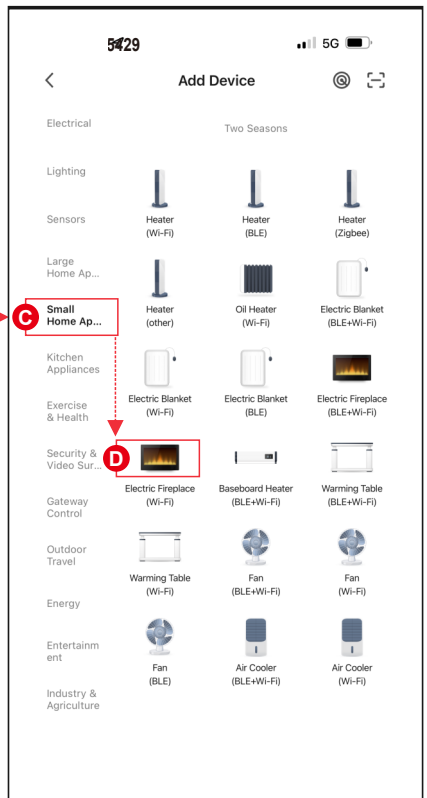
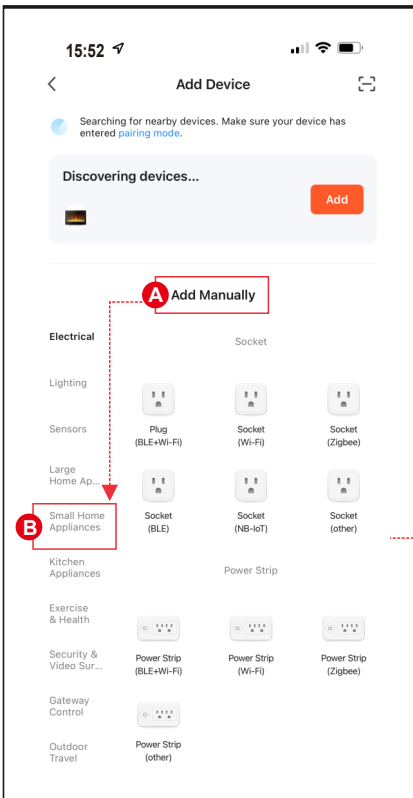

4. Metoda łączenia 1 - (P0)

- Naciśnij i przytrzymaj  na pilocie, a usłyszysz dźwięk „beep” z kominka.
- Wprowadź nazwę i hasło WIFI, a następnie naciśnij przycisk „Next”, aby sparować.
- Naciśnij przycisk **Blink Quickly**, urządzenie jest dodawane.

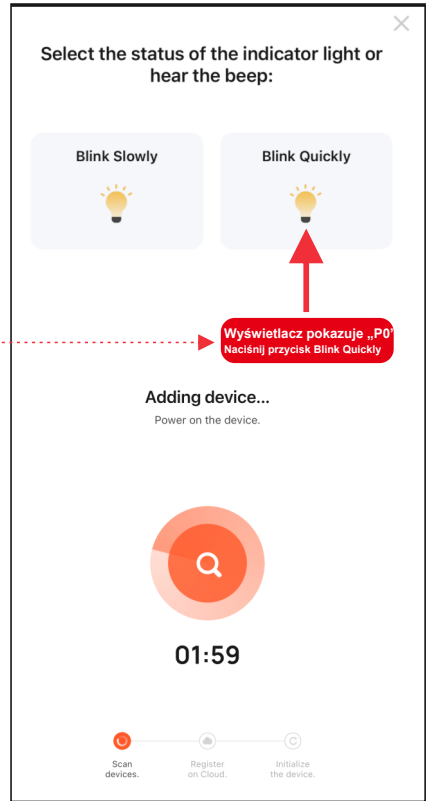
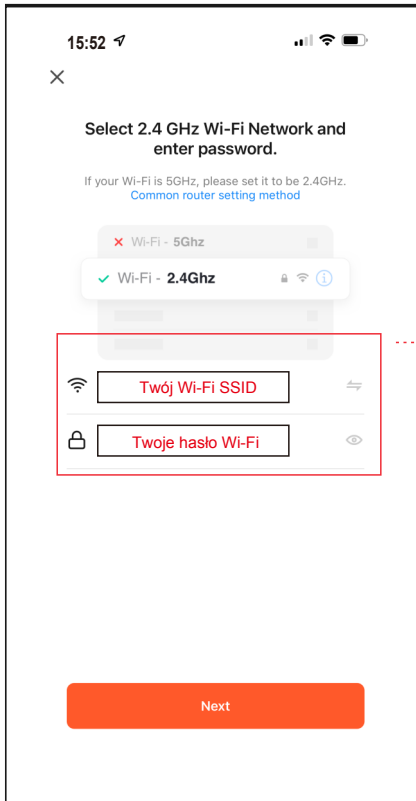
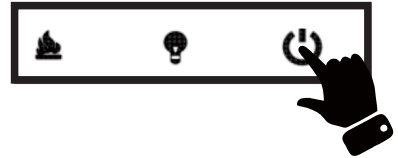

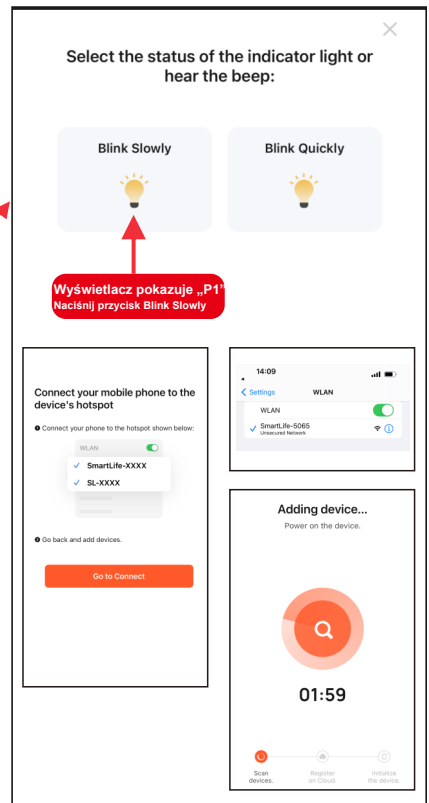

4. Metoda łączenia 2 - (P1)

- Naciśnij i przytrzymaj  na pilocie, a usłyszysz dźwięk „beep” z kominka.
- Wprowadź nazwę i hasło WIFI i hasło, a następnie naciśnij przycisk „Next”, aby sparować.
- Naciśnij przycisk **Blink Slowly**. Następnie przejdź do połączenia telefonu komórkowego z hotspotem urządzenia.
- Wybierz hotspot urządzenia (**SmartLife-xxxx**), a następnie wróć do urządzenia. Trwa dodawanie urządzenia.

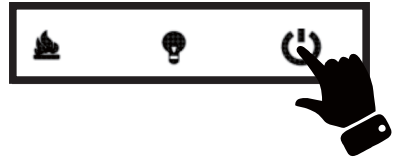

4. Metoda łączenia 3 - (Bluetooth)



- Naciśnij i przytrzymaj  na pilocie, a usłyszysz dźwięk „beep” z kominka.
- Naciśnij **Add** gdy zobaczysz urządzenie o nazwie „SUPERB 3D”.
- Wprowadź nazwę WIFI i hasło, a następnie naciśnij przycisk „Next”, aby sparować.

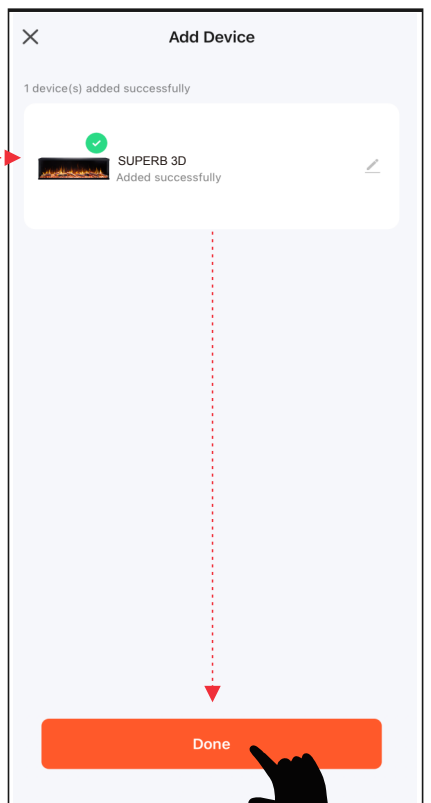
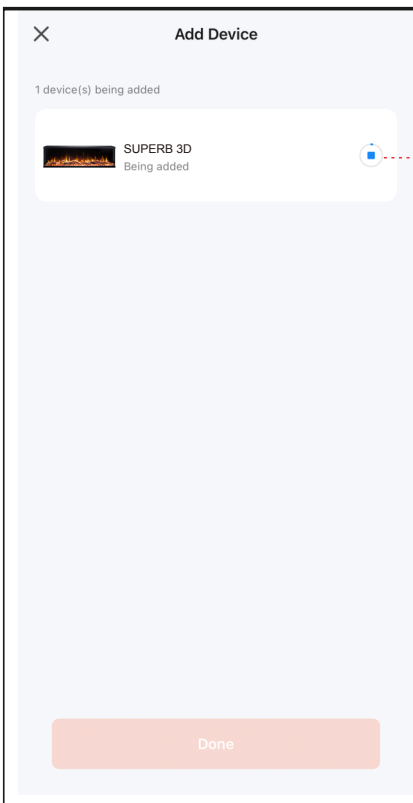
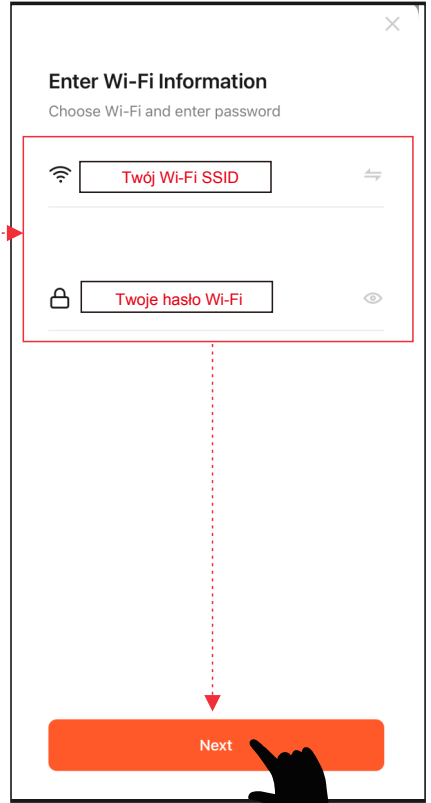
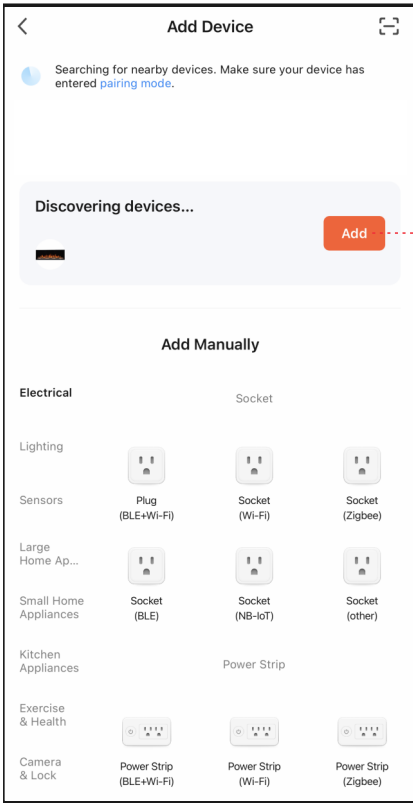

5.Zakończone

- Naciśnij **Done** aby zakończyć.

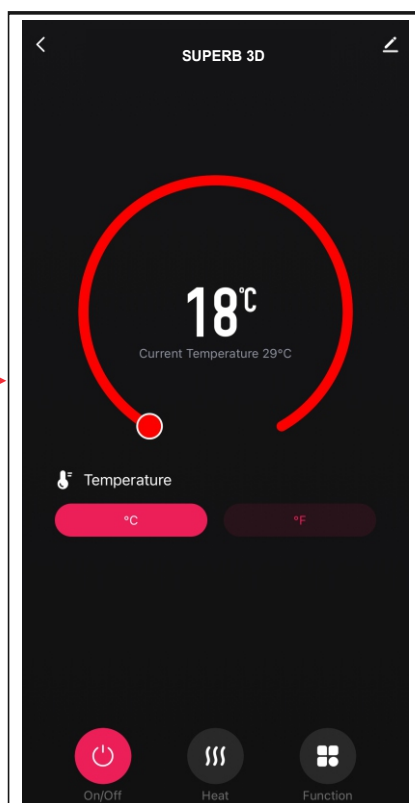
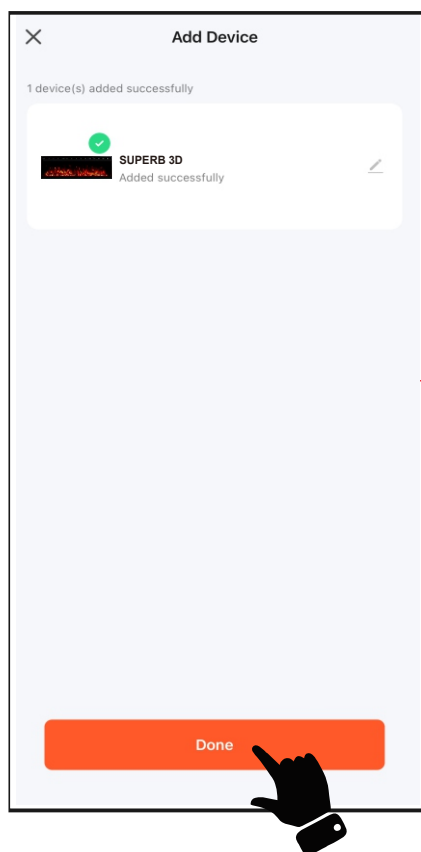

Instrukcja obsługi aplikacji

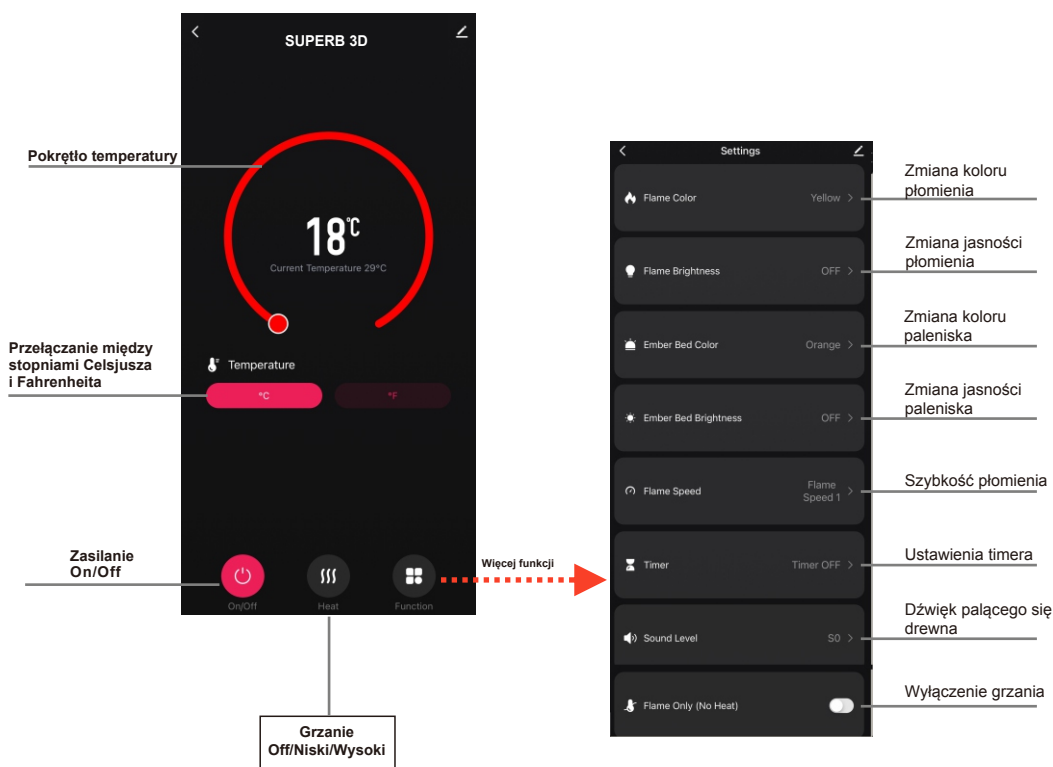

UWAGA Tylko jedno urządzenie może być sparowane przez aplikację w tym samym czasie.

DREISEITIGER ELEKTRISCHER KAMIN

Benutzerhandbuch



SUPERB 3D 80/100/120/140/160

Eingebauter Elektrokamin

AC 220V-240V 50Hz 1400-1600W

⚠️ WARNUNG

Bevor Sie das Gerät **anschießen** oder **benutzen**, **lesen** Sie genau das gesamte Benutzerhandbuch, einschließlich aller Sicherheitshinweise. Andernfalls kann es zu **Bränden, Stromschlägen oder schweren Verletzungen kommen**.

⚠️ ACHTUNG

Bewahren Sie dieses Handbuch auf, um es in der Zukunft zu verwenden. Wenn Sie das Gerät verkaufen oder übergeben, ist es wichtig, dass Sie dem **Gerät dieses Handbuch beilegen**.



WICHTIGE SICHERHEITSHINWEISE:

WARNUNG

Bei der Verwendung von elektrischen Geräten sind die grundlegenden Vorsichtsmaßnahmen zu beachten, um das Risiko von Bränden, elektrischen Schlägen und Verletzungen zu verringern, und folgende Punkte zu beachten:

- Lesen Sie alle Anweisungen, bevor Sie dieses Gerät verwenden.
- Das Gerät erwärmt sich während des Betriebs. Um Verbrennungen zu vermeiden, berühren Sie keine heißen Oberflächen. Verwenden Sie, falls vorhanden, Griffe, um das Gerät zu tragen. Halten Sie brennbare Materialien wie Möbel, Kissen, Bettwäsche, Dokumente, Kleidung und Vorhänge mindestens 1 Meter von der Vorderseite des Gerätes entfernt. Halten Sie alle diese Gegenstände von den Seiten und der Rückseite des Gerätes fern. Um Überhitzung zu vermeiden, bedecken Sie das Gerät nicht.
- Besondere Vorsicht ist geboten, wenn Sie das Heizgerät in der Nähe von Kindern oder Menschen mit Behinderungen benutzen und wenn es unbeaufsichtigt eingeschaltet bleibt.
- Trennen Sie das Gerät bei Nichtgebrauch vom Stromnetz.
- Schalten Sie das Gerät nicht ein, wenn das Netzkabel oder der Stecker beschädigt ist oder wenn das Gerät gestört ist, aus der Höhe fällt. Senden Sie das Gerät zur Inspektion, Einstellung oder Reparatur zum autorisierten Service.
- Das Gerät ist nur zum Gebrauch im Innenbereich bestimmt.
- Verwenden Sie das Gerät nicht in Badezimmern, Wäschereien oder ähnlichen Räumen. Stellen Sie das Gerät niemals an einen Ort, wo es in eine Badewanne oder einen anderen Wasserbehälter fallen kann.
- Verlegen Sie das Netzkabel nicht unter einem Teppichboden. Decken Sie das Netzkabel nicht mit Teppichen, Laufteppichen oder anderen Abdeckungen ab. Verlegen Sie das Kabel weg von häufig verwendeten Bereichen und vermeiden Sie Stolperfallen.
- Um das Gerät vom Stromnetz zu trennen, schalten Sie alle Leuchten auf "OFF" und ziehen Sie dann den Netzstecker aus der Steckdose.
- Stecken oder lassen Sie keine Gegenstände in die Lüftungsöffnungen oder Zuluftöffnungen, da dies zu Stromschlag, Feuer oder Beschädigung des Geräts führen kann.
- Um die Brandgefahr zu vermeiden, dürfen die Luftein- und -auslässe nicht blockiert werden. Verwenden Sie das Gerät nicht auf weichen Oberflächen wie z.B. Betten, wo Öffnungen blockiert werden können.
- Der Kamin hat Heizelemente drin, die Funken und Bögen erzeugen können. Verwenden Sie das Gerät nicht in Lagerräumen mit Benzin, Farbe oder anderen brennbaren Flüssigkeiten.
- Verwenden Sie den Kamin nur gemäß dieser Anleitung. Jede andere Verwendung, die vom Hersteller nicht empfohlen wird, kann zu Feuer, Stromschlag oder Verletzungen führen.
- GEFÄHR - Bei unsachgemäßen Betriebsbedingungen können HOHE Temperaturen erzeugt werden. Decken Sie die Vorderseite des Heizgerätes ganz oder teilweise nicht ab.
- Die Lampen dürfen erst nach dem Trennen des Kamins von der Stromversorgung gewechselt werden.
- Dieses Gerät ist nicht für die Verwendung durch Personen (einschließlich Kinder) mit eingeschränkten körperlichen, geistigen oder sensorischen Fähigkeiten oder mangelnden angemessenen Kenntnissen oder Erfahrungen bestimmt, es sei denn, sie werden von einer für ihre Sicherheit verantwortlichen Person beaufsichtigt oder unterwiesen. Achten Sie darauf, dass Kinder nicht mit dem Gerät spielen.
- ACHTUNG: Um das Risiko eines versehentlichen Zurücksetzens der thermischen Überlastschalter zu vermeiden, darf der Wandkamin nicht an ein externes Schaltgerät, wie beispielsweise ein Programmiergerät, oder einen Schaltkreis mit zyklischem Ein- und Ausschalten angeschlossen werden.
- **WENN SIE IHREN ELEKTROKAMIN IN EINEN TRADITIONELLEN GEMAUERTEN SCHORNSTEIN EINBAUEN, VERGEWISSEN SIE SICH IMMER, DASS DER SCHORNSTEIN ABGESPERRT IST, DA SONST DER HEIZLÜFTER AUFGRUND VON ÜBERMÄSSIGEM LUFTZUG AUSFALLEN KANN.**

Vorbereitung









Dieses Produkt ist mit einer **Glasplatte** ausgestattet! Seien Sie beim Umgang mit **Glas** immer besonders vorsichtig. Andernfalls kann es zu Personen- oder Sachschäden kommen.

Entfernen Sie alle Komponenten und Befestigungselemente aus dem Karton und legen Sie sie auf einen sauberen, weichen und trockenen Untergrund. Teile und Phasen der Montage wurden in die Wandmontage und die Montage im Einbausystem geteilt. Überprüfen Sie die Stückliste, um sicherzugehen, dass nichts fehlt. Entsorgen Sie das Verpackungsmaterial ordnungsgemäß. Wenn möglich, geben Sie Abfälle immer zur Wiederverwertung ab.

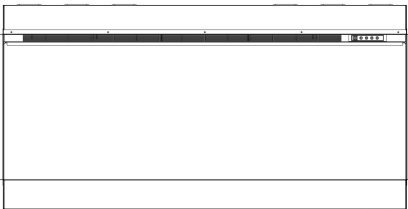
Folgende Werkzeuge werden benötigt (nicht im Lieferumfang enthalten):

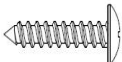
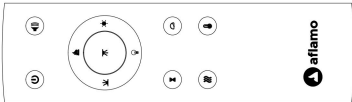
Kreuzschlitzschraubendreher, Draht- und Profildetektor, Wasserwaage, Maßband, Elektrobohrer, 1/4" Holzbohrer, Hammer.

Komponenten und Befestigungselemente

 <p>A-Kamin</p>	  <p>B-Holzschrauben C-Anker</p>	
	 <p>D-Fernbedienung</p>	
	 <p>E-Kristalle</p>	 <p>F- Holzzscheite</p>
		 <p>H- "L" Befestigungswinkel</p>

Spezifikation und Dimension

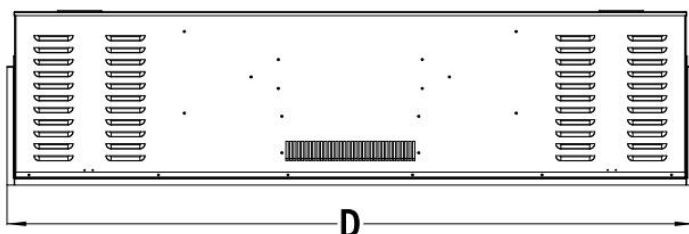
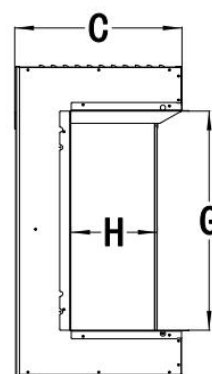
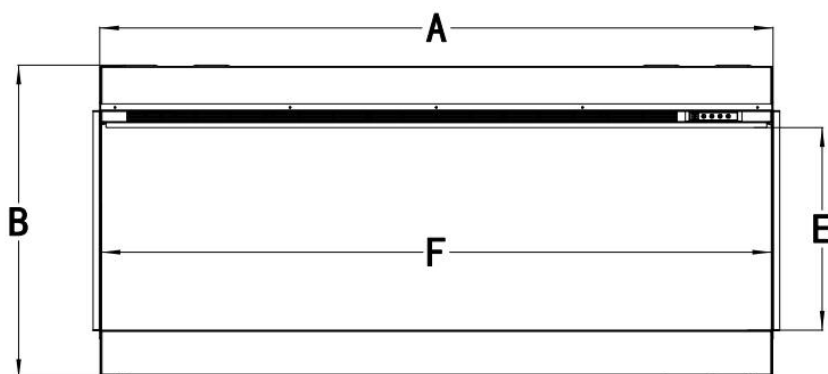

PRODUKTABMESSUNGEN

Model	A	B	C	D	E	F	G	H
80	800mm	652mm	349mm	832mm	421mm	788mm	456mm	180mm
100	1000mm	652mm	349mm	1032mm	421mm	988mm	456mm	180mm
120	1200mm	652mm	349mm	1232mm	421mm	1188mm	456mm	180mm
140	1400mm	652mm	349mm	1432mm	421mm	1388mm	456mm	180mm
160	1600mm	652mm	349mm	1632mm	421mm	1588mm	456mm	180mm

Montage und Installation

Das Gerät ist für die Montage an der Wand, im Einbausystem und/oder im Gehäuse bestimmt. Wählen Sie einen Ort, der für Feuchtigkeit nicht anfällig ist und sich nicht in der Nähe von Vorhängen, Möbeln und starkem Verkehr befindet.

WICHTIG!

WENN SIE IHREN ELEKTROKAMIN IN EINEN TRADITIONELLEN GEMAUERTEN SCHORNSTEIN EINBAUEN, VERGEWISSERN SIE SICH IMMER, DASS DER SCHORNSTEIN ABGESPERRT IST, DA SONST DER HEIZLÜFTER AUFGRUND VON ÜBERMÄSSIGEM LUFTZUG AUSFALLEN KANN.

MINDESTABSTAND ZU BRENNBAREN MATERIALIEN

Die Messungen erfolgen von der Glasfront aus.

Unten	0"	Oben	11.8" (300mm) vom Gehäuse
Seitenwände	0"	Oben	11.8" (300mm) von der Decke
Hinten	0"	Vorderseite	39.4" (1000mm)

Montage

Es sind drei Varianten der Montage des Gerätes vorgesehen: **einseitig, zweiseitig und dreiseitig.**

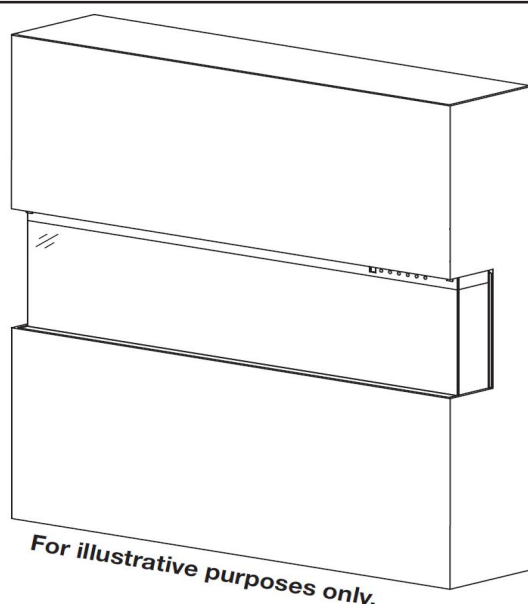

For illustrative purposes only.

Dreiseitige Montage

- Die Glasscheibe ist von vorne, links und rechts sichtbar.
- Das Gerät ist vollständig in der Nische eingebaut, so dass beide Seite sichtbar sind.

Zweiseitige Montage

- Die Glasscheibe ist von vorne und links oder rechts sichtbar.
- Das Gerät ist vollständig in der Nische eingebaut, so dass eine Seite sichtbar ist.

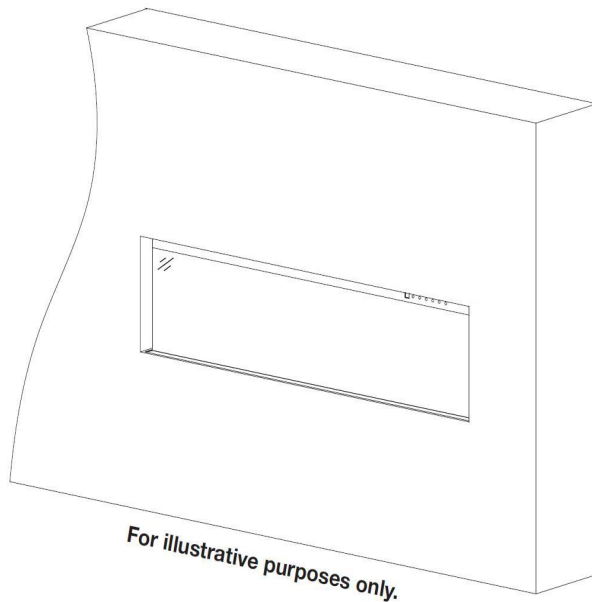
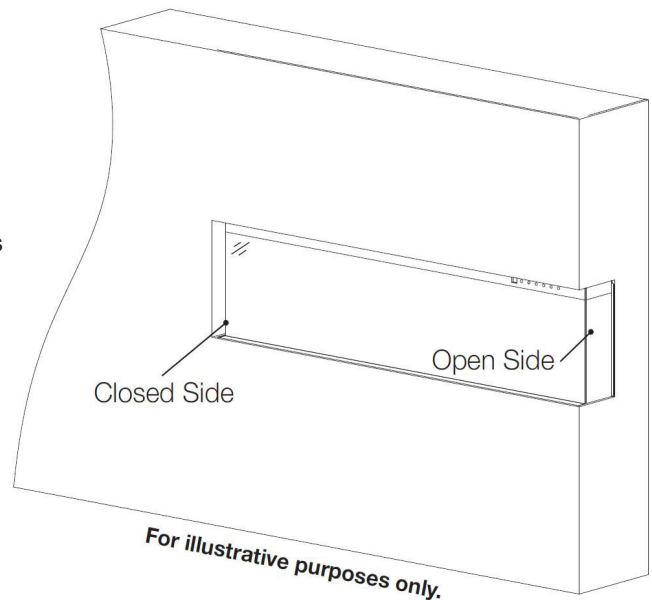

Einseitige Montage

- Die Glasscheibe ist NUR von vorne sichtbar.
- Das Gerät ist vollständig in der Nische eingebaut.

Montage / Entfernung der Frontscheibe

- Alle Schrauben aus dem Glaspaneel entfernen.
- Das Frontpaneel nach vorne kippen. Für die Entfernung des Glaspaneels werden zwei Personen benötigt.
- Um das Frontpaneel zu montieren, sind obige Handlungen umgekehrt auszuführen.

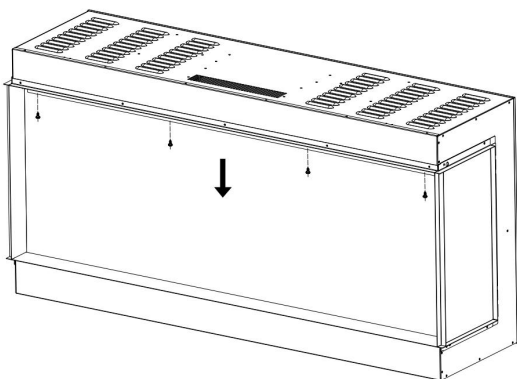

Fig.1-1

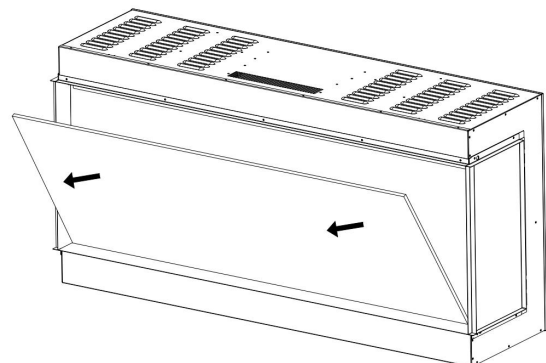
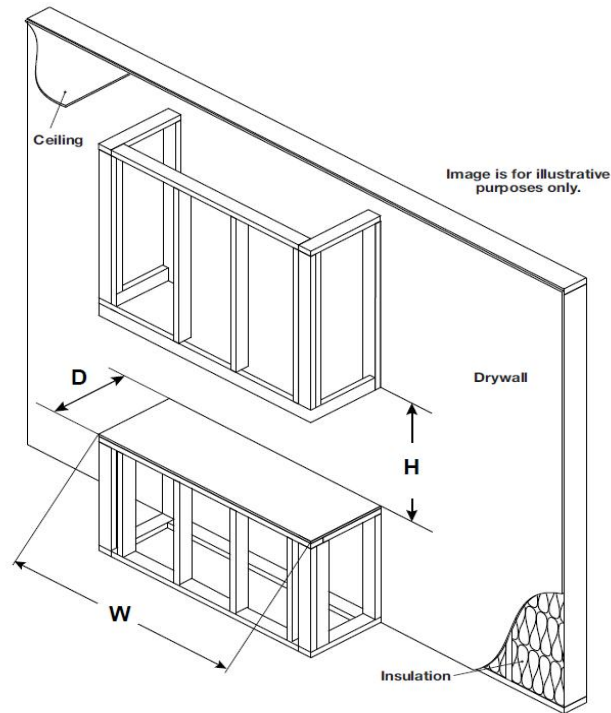

Fig.1-2

Montage / Skelett



Model	W	D	H
80	814mm	363mm	660mm
100	1014mm	363mm	660mm
120	1214mm	363mm	660mm
140	1414mm	363mm	660mm
160	1614mm	363mm	660mm

Achtung:

Das Gerät ist NICHT für die Haltung von großen Belastungen ausgelegt. Bei der Montage des Skeletts sind sorgfältig die Verkleidungsmaterialien zu wählen.

Gehen Sie sicher, dass die Montage gemäß der Bauvorschriften und -Normen erfolgt.

Für alle Montageoptionen gelten dieselben Anforderungen an das Skelett.

Einbau - Abdeckleiste und Paneel

- Der Kamin wird mit Abdeckleisten und Platten auf der linken und rechten Seite befestigt.
Abb.2-1,2-2

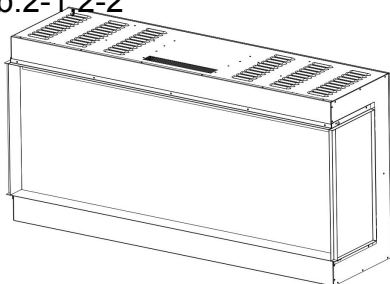

Fig.2-1

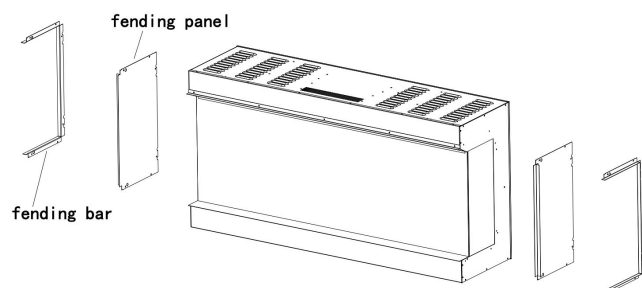

Fig.2-2

2. Wenn Sie das Feuer von drei Seiten betrachten wollen, nehmen Sie die Verkleidungsleisten und -platten ab. Abb.2-3

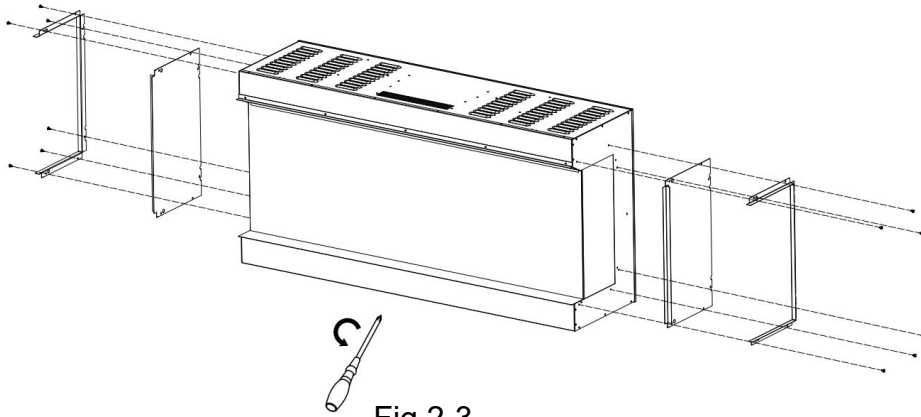

Fig.2-3

3. Befestigen Sie die Abdeckkleisten wieder, nachdem die Platten entfernt wurden. Abb.2-4

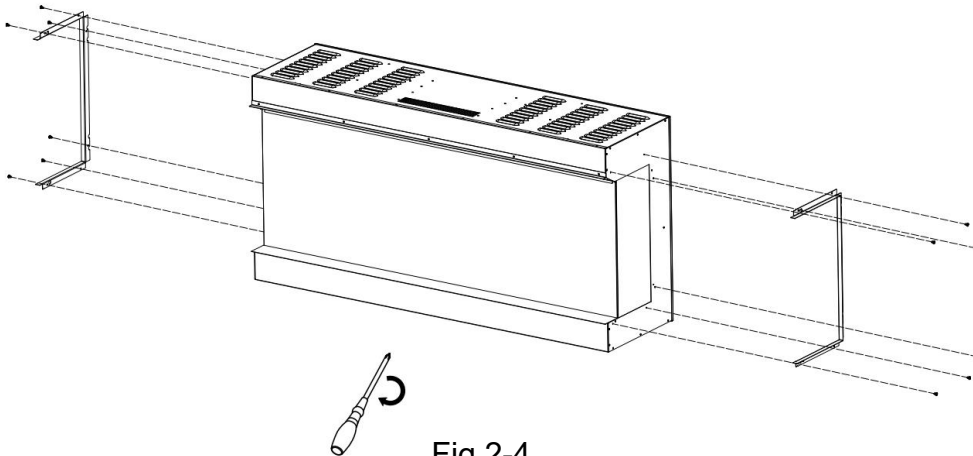

Fig.2-4

4. Entfernen Sie die Schrauben aus dem Kamin, wie in der Abbildung unten gezeigt. Abb.3-1

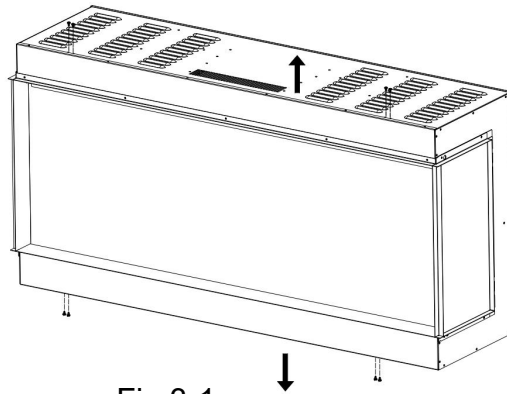
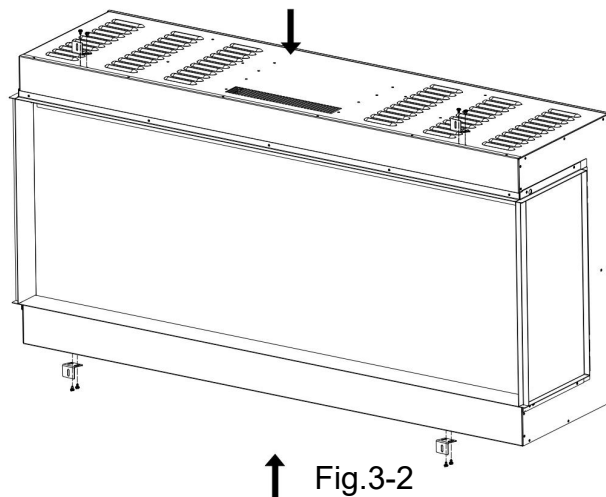

Fig.3-1

5. Befestigen Sie die L-förmigen Halterungen mit den Schrauben aus dem vorherigen Schritt. Abb.3-2



↑ Fig.3-2

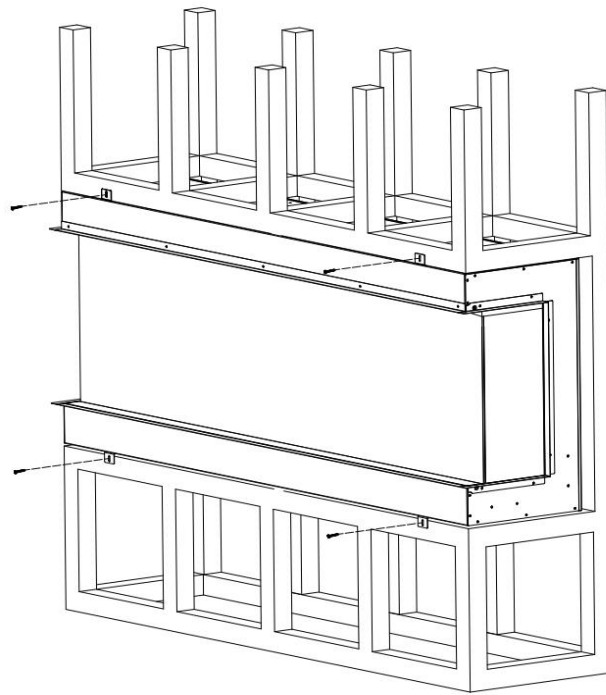

Fig.3-3

6. Setzen Sie den Kamin in die Wandöffnung ein. Drehen Sie die Befestigungsschrauben in die Halterungen und die Wandstützen ein. Stecken Sie den Stecker ein und prüfen Sie, ob die Feuerstelle richtig funktioniert. Abb.3-3

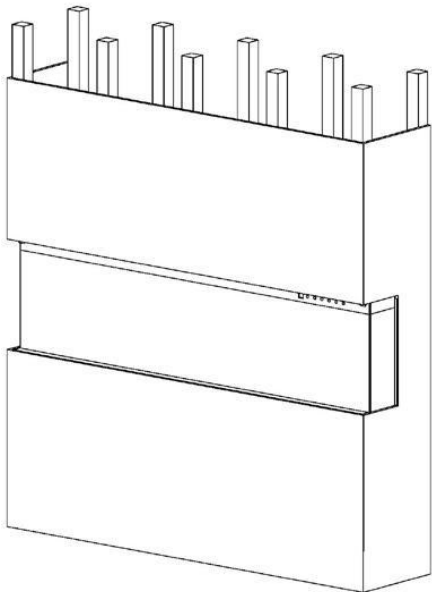

Fig.3-4

Bedecken Sie die Glasscheibe mit einer Plastikschatztafche und installieren Sie Sperrholz oder eine Trockenbauwand. Abb.3-4

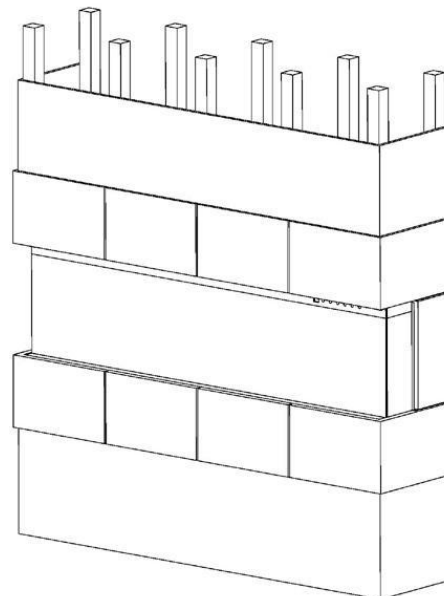

Fig.3-5

8. Dekorieren Sie das Sperrholz oder die Trockenbauwand mit glasierten Fliesen, Tapeten usw. Abb.3-5

Holzscheite / Rauchkristalle Installation

ACHTUNG: Das Bett Ihren Wünschen entsprechend montieren.

A. Die Glasfront muss entfernt und das Gerät an seinem endgültigen Standort montiert werden, bevor der Kamineinsatz und die Kristalle installiert werden.

B. Legen Sie die Rauchkristalle (**E**) vorsichtig in die untere Schale an der Vorderseite des Geräts, wie abgebildet.

Tragen Sie eine gleichmäßige Schicht von Seite zu Seite auf. Legen Sie das schwarze Vermiculit wahllos auf die Oberfläche der Kristalle. **Abb. 4-1.**

C. Legen Sie die Holzscheite auf die Rauchkristalle. **Abb. 4-2.**



Fig. 4-1



Fig. 4-2



Fig. 4-3

Bedienung



Bevor Sie das Gerät anschließen oder in Betrieb nehmen, lesen Sie das gesamte Benutzerhandbuch genau durch, einschließlich aller Sicherheitshinweise. Andernfalls kann es zu Stromschlag, Feuer, schweren Verletzungen oder zum Tod kommen.

Stromanschluss

Schließen Sie das Netzkabel an eine 220-240-V-Steckdose an (siehe **WICHTIGE SICHERHEITSHINWEISE** auf Seiten 2 und 3). Vergewissern Sie sich, dass die Steckdose einwandfrei funktioniert und der Stecker nicht locker ist. Überschreiten Sie **NIEMALS** den zulässigen Strom für den Schaltkreis. Schließen Sie **KEINE** anderen Geräte an den gleichen Stromkreis an.

Bedienung

Dieser Elektroamin kann über das BEDIENFELD, die batteriebetriebene FERNBEDIENUNG und die Tuya APP bedient werden.

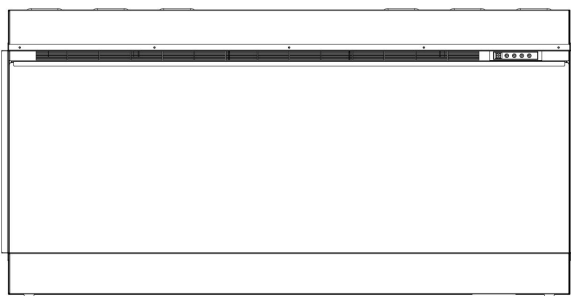

Vor der Inbetriebnahme lesen Sie die **WICHTIGEN SICHERHEITSHINWEISE** auf Seiten 2 und 3 und folgen Sie ihnen.



Touch-on-Bedienfeld



Touch-on-Bedienfeld



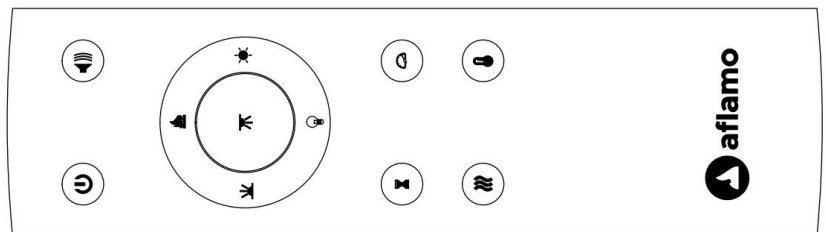

TASTE	FUNKTION	BETRIEB UND SIGNALISIERUNG
 POWER	<p>EIN: Aktiviert die Funktionen des Bedienfeldes und der Fernbedienung. Aktiviert den Flammeneffekt.</p> <p>AUS: Sperrt die Funktionen des Bedienfeldes und der Fernbedienung. Deaktiviert den Flammeneffekt.</p>	<ol style="list-style-type: none"> Einmal drücken: Die Leuchte leuchtet auf. Die Spannung schaltet ein. Alle Funktionen aktiv. Noch einmal drücken: Flammeneffekt ausgeschaltet. Gerät im Stand-by-Modus. Alle Funktionen inaktiv.
 FLAME COLOR	<p>FARB-Taste: Änderung der Farbe des Flammeneffekts.</p> <p>ACHTUNG: Der Farbeffekt bleibt aktiv, bis die Power-Taste gedrückt wird. Der Farbeffekt für die Flamme muss eingeschaltet sein, um das Heizelement zu starten.</p>	<ol style="list-style-type: none"> Einmal drücken. Der Flammeneffekt ändert sich. Erneut drücken, bis die gewünschte Einstellung erreicht ist. Insgesamt mit 15 Farbflammen.

 HEATER	<p>Taste HEATER: Schaltet die Heizung ein und aus.</p> <p>HINWEIS: Um eine Überhitzung zu vermeiden, bläst das Heizgebläse nach dem Ausschalten des Heizgeräts 8-10 Sekunden lang kühle Luft aus.</p>	<p>Drücken Sie die Heizungstaste, um den Heizmodus des Kamins einzustellen:</p> <p>H-0: Heizung und Gebläse aus H-1: Niedrige Heizleistung ein H-2: Hohe Heizleistung Ein</p>
 TIMER	<p>Programmiergerät-Taste: Einstellung des Programmiergeräts zwecks Ausschalten des Kamins um eine bestimmte Uhrzeit.</p> <p>Einstellbereich von 0,5 bis 8 Stunden.</p>	<ol style="list-style-type: none"> 1. Einmal drücken. Die Kontrollleuchte leuchtet auf. Der Timer ist auf 0,5 Stunden eingestellt. 2. Drücken Sie erneut, bis die gewünschte Einstellung erreicht ist.



Bedienung der Fernbedienung

TASTE	FUNKTION	BETRIEB UND SIGNALISIERUNG																																							
 POWER	<p>EIN: Aktiviert die Funktionen des Bedienfeldes und der Fernbedienung. Aktiviert den Flammeneffekt.</p> <p>AUS: Sperrt die Funktionen des Bedienfeldes und der Fernbedienung. Deaktiviert den Flammeneffekt.</p>	<ol style="list-style-type: none"> 1. Einmal drücken: Die Leuchte leuchtet auf. Die Spannung schaltet ein. Alle Funktionen aktiv. 2. Noch einmal drücken: Flammeneffekt ausgeschaltet. Gerät im Stand-by-Modus. Alle Funktionen inaktiv. 																																							
 FLAME	<p>FARB-Taste: Änderung der Farbe des Flammeneffekts.</p> <p>ACHTUNG: Der Farbeffekt bleibt aktiv, bis die Power-Taste gedrückt wird. Der Farbeffekt für die Flamme muss eingeschaltet sein, um das Heizelement zu starten.</p>	<ol style="list-style-type: none"> 1. Einmal drücken. Der Flammeneffekt ändert sich. 2. Erneut drücken, bis die gewünschte Einstellung erreicht ist. Insgesamt mit 15 Farbflammen. 																																							
 TEMP	<ol style="list-style-type: none"> 1. Einmal drücken: Die Anzeige auf dem Touchscreen wird aktiv. 2. Drücken Sie erneut, bis die gewünschte Einstellung erreicht ist. Die Digitalanzeige zeigt Einstellkreise wie unten. <table border="1" data-bbox="277 1629 1451 1814"> <thead> <tr> <th>NO</th> <th>1</th> <th>2</th> <th>3</th> <th>4</th> <th>5</th> <th>6</th> <th>7</th> <th>8</th> <th>9</th> <th>10</th> <th>11</th> <th>12</th> </tr> </thead> <tbody> <tr> <td>°C</td> <td>20</td> <td>21</td> <td>22</td> <td>23</td> <td>24</td> <td>25</td> <td>26</td> <td>27</td> <td>28</td> <td>29</td> <td>30</td> <td>C</td> </tr> <tr> <td>°F</td> <td>68</td> <td>70</td> <td>72</td> <td>74</td> <td>76</td> <td>78</td> <td>80</td> <td>82</td> <td>84</td> <td>86</td> <td>88</td> <td>F</td> </tr> </tbody> </table> <p>HINWEIS: Drücken Sie die Taste 5 Sekunden lang, um zwischen °C und °F zu wechseln.</p>		NO	1	2	3	4	5	6	7	8	9	10	11	12	°C	20	21	22	23	24	25	26	27	28	29	30	C	°F	68	70	72	74	76	78	80	82	84	86	88	F
NO	1	2	3	4	5	6	7	8	9	10	11	12																													
°C	20	21	22	23	24	25	26	27	28	29	30	C																													
°F	68	70	72	74	76	78	80	82	84	86	88	F																													

 TIMER	<p>Programmiergerät-Taste: Einstellung des Programmiergerätes zwecks Ausschalten des Kamins um eine bestimmte Uhrzeit. Einstellbereich von 0,5 bis 8 Stunden.</p>	<ol style="list-style-type: none"> 1. Einmal drücken. Die Kontrollleuchte leuchtet auf. Der Timer ist auf 0,5 Stunden eingestellt. 2. Drücken Sie erneut, bis die gewünschte Einstellung erreicht ist.
 FLAME SPEED	<p>Geschwindigkeit des Effekts: Änderung der Geschwindigkeit des Flammeneffekts. Es gibt 3 Stufen der Geschwindigkeit.</p>	<ol style="list-style-type: none"> 1. Einmal drücken. Die Leuchte leuchtet auf. Die Geschwindigkeit wird geändert 2. Nochmals drücken bis die gewünschte Einstellung erreicht ist. Standardwert 02.
 FUEL BED COLOUR	<p>Beleuchtungstaste für Holzscheite Lässt die Farbe am unteren Rand des Effekts ändern. ACHTUNG: Der Farbeffekt bleibt aktiv, bis die Power-Taste gedrückt wird.</p>	<ol style="list-style-type: none"> 1. Einmal drücken. Änderung der Beleuchtungsfarbe. 2. Nochmals drücken, bis die gewünschte Einstellung erreicht ist. Erhältlich in 15 Farben.
 FUEL BED BRIGHTNESS	<p>Helligkeit der Beleuchtung Änderung der Beleuchtung. ACHTUNG: Die Helligkeit der Beleuchtung bleibt aktiv, bis die PowerTaste gedrückt wird.</p>	<ol style="list-style-type: none"> 1. Einmal drücken. Änderung der Beleuchtung. 2. Weiterhin drücken, bis die gewünschte Einstellung erreicht ist. Erhältlich in 5 Stufen.
 DOWN-LIGHT COLOUR	<p>LED-Downlight-Taste: Lässt die Farbe des nach unten gerichteten Lichteffekts wechseln. HINWEIS: Der Farbeffekt des nach unten gerichteten Lichts bleibt aktiviert, bis der Netzschalter ausgeschaltet wird.</p>	<ol style="list-style-type: none"> 1. Drücken Sie einmal. Der Farbeffekt des LED-Downlights ändert sich. 2. Drücken Sie erneut, bis die gewünschte Einstellung erreicht ist. Es gibt insgesamt 15 Farben.
 HEATER	<p>Taste HEATER: Schaltet die Heizung ein und aus. HINWEIS: Um eine Überhitzung zu vermeiden, bläst das Heizgebläse nach dem Ausschalten des Heizgeräts 8-10 Sekunden lang kühle Luft aus.</p>	<p>Drücken Sie die Heizungstaste, um den Heizmodus des Kamins einzustellen: H-0: Heizung und Gebläse aus H-1: Niedrige Heizleistung ein H-2: Hohe Heizleistung Ein</p>
 FLAME BRIGHTNESS	<p>Flammen-TASTE: Einstellung der Flammenhelligkeit. ACHTUNG: Der Flammeneffekt bleibt an, bis die Power-Taste gedrückt wird. Der Flammeneffekt muss eingeschaltet sein, um das Hezelement zu starten.</p>	<ol style="list-style-type: none"> 1. Einmal drücken: Änderung der Helligkeit des Flammeneffekts. 2. Nochmals drücken, bis die gewünschte Einstellung erreicht ist.
 FIRE CRACKER	<p>Taste für den Knallton des Feuers: Steuert das Knackgeräusch der Flamme. Es gibt 4 Einstellungen: Niedrig, Mittel, Hoch, Aus.</p>	<ol style="list-style-type: none"> 1. Einmal drücken. Das knackende Feuergeräusch ändert sich. 2. Drücken Sie erneut, bis die gewünschte Einstellung erreicht ist.

Steuerung der Temperaturbegrenzung

Das Heizelement ist mit einer Temperaturbegrenzersteuerung ausgestattet. Wenn eine gefährlich hohe Temperatur erreicht wird, schaltet das Heizgerät aus. Um den Betrieb wieder zu aktivieren:

1. Das Netzkabel aus der Steckdose ziehe
2. Den ON/OFF-Schalter am Bedienfeld auf OFF umschalten. 5 Minuten abwarten
3. Überprüfen, ob die Lüftungsgitter des Kamins nicht abgedeckt oder mit Staub verstopft sind. Wenn die Gitter verstopft sind, diese mit einem Staubsauger reinigen.
4. Wenn der Schalter auf OFF steht, das Netzkabel wieder in die Steckdose stecke
5. Wenn das Problem weiterhin besteht, die Steckdose und die Verkabelung von einem Fachmann überprüfen lassen.

Informationen zu Batterien der Fernbedienung

- Fernbedienung mit zwei **AAA**-Batterien (**Nicht inbegriffen**)



Entsorgen Sie die Batterien **NIEMALS** ins Feuer. Andernfalls kann es zu einer Explosion kommen. Altbatterien sollten in speziell gekennzeichneten Behältern entsorgt oder an die Sammelstelle für kommunale Abfälle abgegeben werden.

Reinigung und Wartung

Reinigung



Vor Reinigung, Wartung oder Umstellung des Kamins, das Heizelement **IMMER ausschalten** und den **Netzstecker aus der Steckdose ziehen**. Andernfalls kann es zu Stromschlag, Feuer oder Verletzungen kommen.



Das Gerät NIEMALS in Wasser tauchen oder mit Wasser besprühen. Andernfalls kann es zu Stromschlag, Feuer oder Verletzungen kommen.

Metallteile:

- Mit trockenem Tuch, sanft mit einem Reiniger auf Zitrusölbasis angefeuchtet, polieren.
- **KEINE** Messingpolier- oder Haushaltsreiniger verwenden, da diese die Metalloberfläche beschädigen könnten.

Glaselemente:

- Hochwertigen Glasflächenreiniger verwenden. Den Reiniger auf ein Tuch oder Handtuch sprühen. Mit einem Papiertuch oder einem fusselfreien Tuch gründlich trocknen.
- **NIEMALS** scheuernde Reinigungsmittel, Aerosole oder andere Produkte verwenden, die die Oberfläche verkratzen können.

Lüftungsgitter:

- Staub und Schmutz aus dem Heizelement und Grillflächen mit einem Staubsauger oder Staubtuch entfernen.

Kunststoffelemente:

- Vorsichtig mit einem Tuch abwischen. Das Tuch mit einer milden Lösung aus Geschirrspülmittel und warmem Wasser leicht anfeuchten.
- **NIEMALS** scheuernde Reinigungsmittel, Aerosole oder andere Produkte verwenden, die die Oberfläche verkratzen können.

Wartung



Gefahr eines Stromschlags! KEINE Platten öffnen! Das Gerät enthält keine Teile zur Selbstreparatur!



Vor Reinigung, Wartung oder Umstellung des Kamins, das Heizelement **IMMER ausschalten** und den **Netzstecker aus der Steckdose ziehen**. Andernfalls kann es zu Stromschlag, Feuer oder Verletzungen kommen.

Elektrische und bewegliche Teile:

- Die Lüftermotoren sind werkseitig geschmiert und müssen nicht nachgeschmiert werden.
- Elektrische Komponenten sind im Gerät integriert und können selbst nicht repariert werden.

Lagerung:

Bewahren Sie das Gerät bei Nichtgebrauch an einem sauberen, trockenen Ort auf.



WARNUNG! Interne elektrische Komponenten sind **NICHT** zur Selbstreparatur durch den Benutzer bestimmt.



WEEE:

Entsorgung und Recycling:

Entsorgen Sie dieses Gerät nicht in den gewöhnlichen, unsortierten Hausmüll. Verwenden Sie spezielle Sammelstellen. Wenden Sie sich an Ihre örtlichen Behörden, um Informationen über die verfügbaren Sammelsysteme zu erhalten. Wenn Sie Elektrogeräte auf Deponien oder Abfallplätzen entsorgen, können gefährliche Stoffe in das Grundwasser und die Nahrungskette gelangen, was sich negativ auf Ihre Gesundheit und Ihr Wohlbefinden auswirken kann.

Wenn Sie alte durch neue Geräte ersetzen, ist der Händler gesetzlich verpflichtet, Ihre alten Geräte zur Entsorgung kostenlos zurückzunehmen.

Anweisungen zur Anwendungsverknüpfung

1. Laden Sie die App herunter

- Laden Sie „Tuya Smart“ aus dem App Store herunter.
- Scannen Sie den QR-Code.
- Schalten Sie „GPS“ auf Ihrem Mobilgerät ein.



Hinweis: Bitte stellen Sie sicher, dass Ihr Mobiltelefon mit dem nächstgelegenen WLAN-Signal verbunden ist.

2. Anmeldung

- Melden Sie sich mit Ihrer E-Mail-Adresse oder Handynummer als Benutzernamen an.
- Legen Sie Ihr Kontopasswort fest.

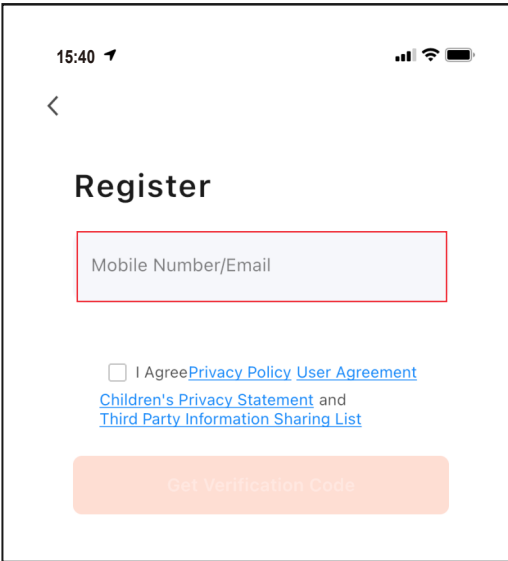

3. Gerät hinzufügen

Nachdem Sie ein Konto erstellt haben, melden Sie sich an und wählen Sie die Schaltfläche „Gerät hinzufügen“.

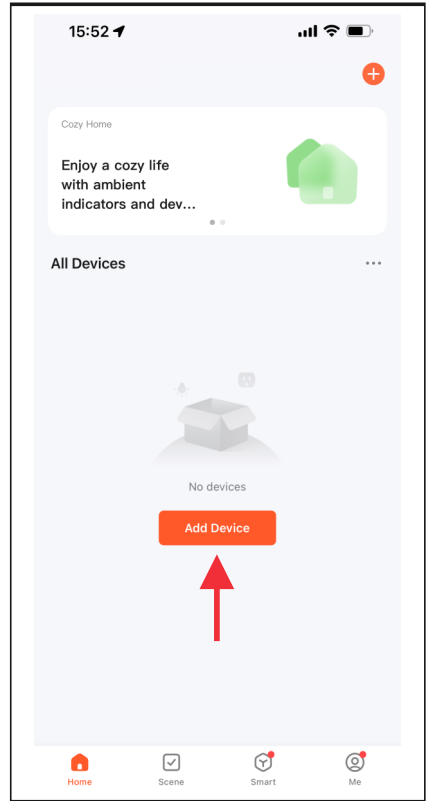

3. Gerät hinzufügen – Fortsetzung

Es gibt drei Methoden, einen elektrischen Kamin hinzuzufügen.

- Methode 1: Manuell im Modus „P0“ hinzufügen. Befolgen Sie die Schritte A, B, C, D unten.
- Methode 2: Manuell im Modus „P1“ hinzufügen. Befolgen Sie die Schritte A, B, C, D unten.
- Methode 3: Über Bluetooth hinzufügen. Schalten Sie Bluetooth auf Ihrem Mobiltelefon ein, bevor Sie es hinzufügen. (Der beste Weg)

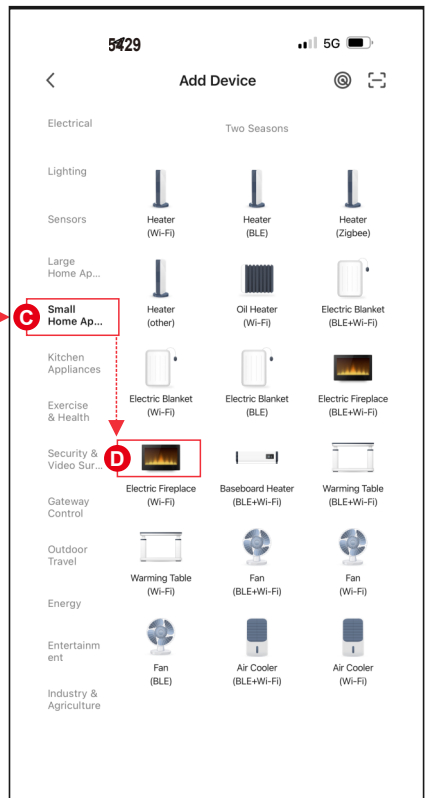
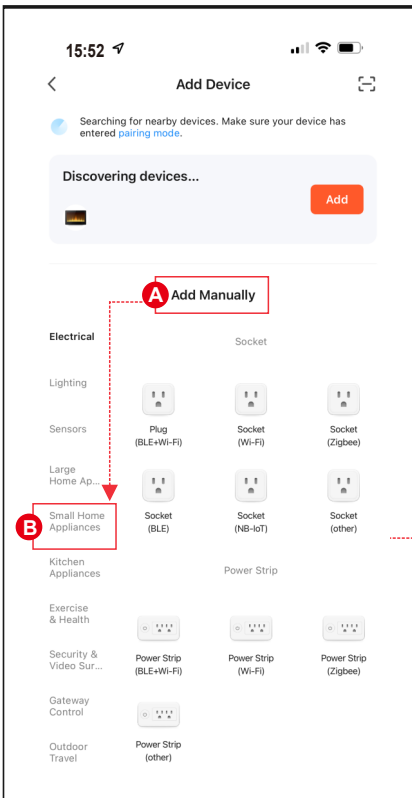

4. Verbindungsmethode 1 - (P0)

- Halten Sie **U** auf der Fernbedienung gedrückt und Sie hören einen „Piepton“ vom Kamin.
- Geben Sie den WLAN-Namen und das Passwort ein und drücken Sie dann zum Koppeln auf „Next“.
- Drücken Sie die Taste **Blink Quickly**, das Gerät wird hinzugefügt.

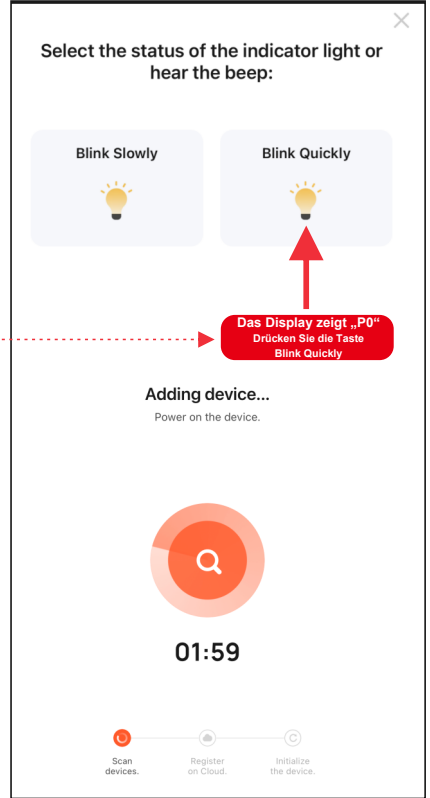
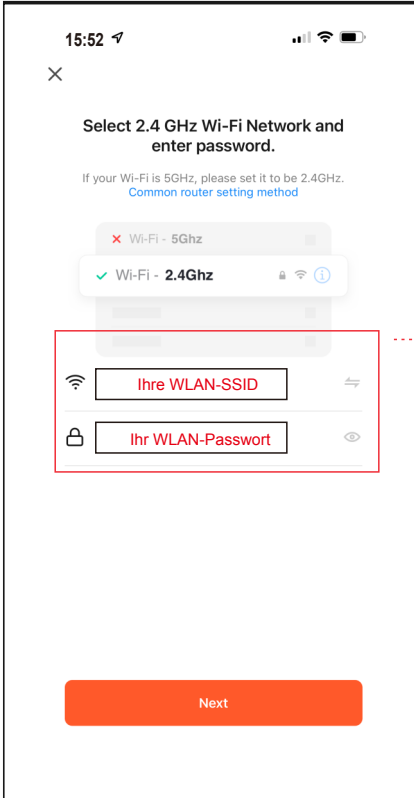

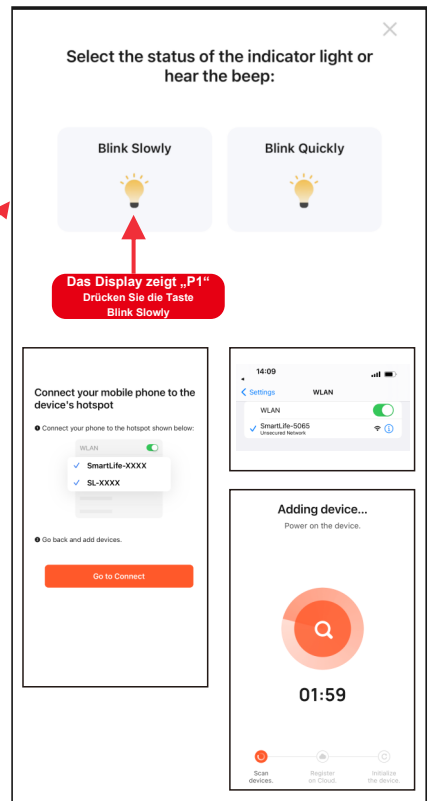
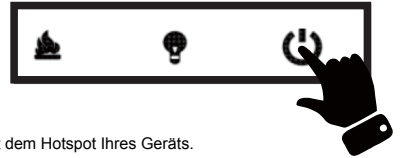

4. Verbindungsmethode 2 – (P1)

- Halten Sie **U** auf der Fernbedienung gedrückt und Sie hören einen „Piepton“ vom Kamin.
- Geben Sie den WLAN-Namen und das Passwort ein und drücken Sie dann zum Koppeln auf „Next“.
- Drücken Sie die Taste **Blink Slowly**. Anschließend verbinden Sie Ihr Mobiltelefon mit dem Hotspot Ihres Geräts.
- Wählen Sie den Hotspot Ihres Geräts (**SmartLife-xxxx**) aus und kehren Sie dann zu Ihrem Gerät zurück. Gerät wird hinzugefügt.

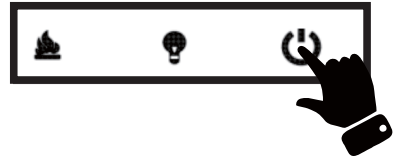

4. Verbindungsmethode 3 – (Bluetooth)



- Halten Sie  auf der Fernbedienung gedrückt und Sie hören einen „Pepton“ vom Kamin.
- Drücken Sie , wenn Sie ein Gerät mit dem Namen „SUPERB 3D“ sehen.
- Geben Sie den WLAN-Namen und das Passwort ein und drücken Sie dann zum Koppeln auf „Next“.

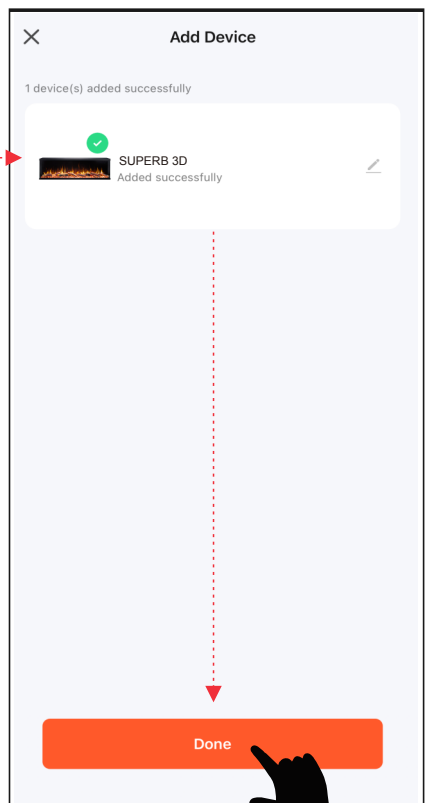
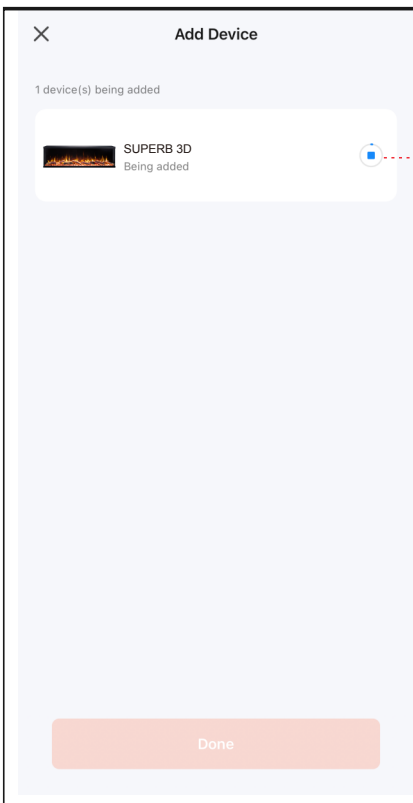
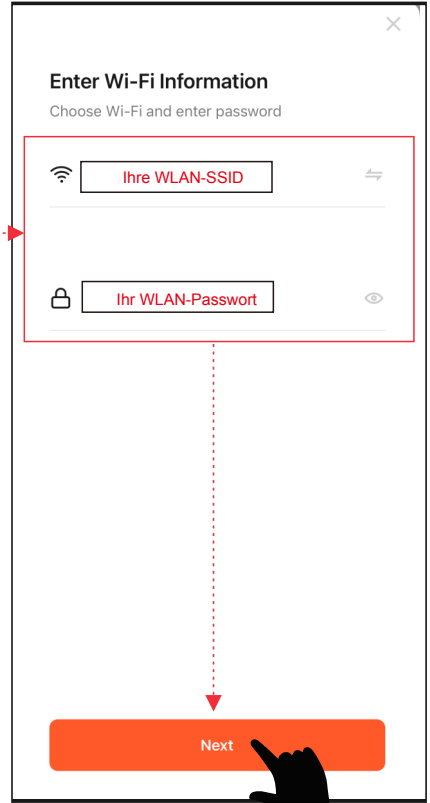
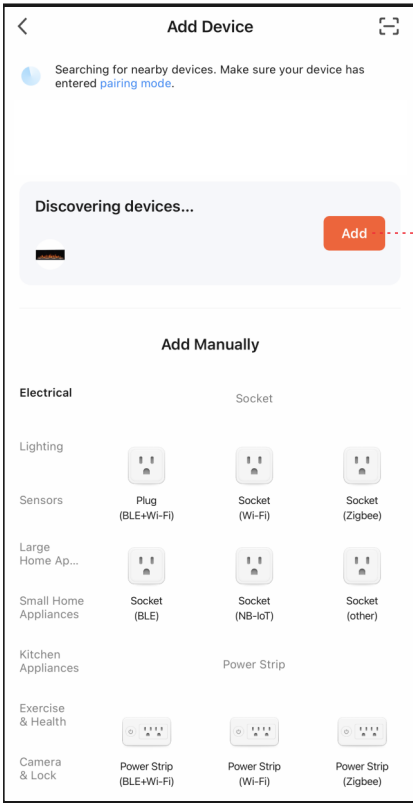

5. Abgeschlossen

- Drücken Sie zum Abschluss auf "Fertig".

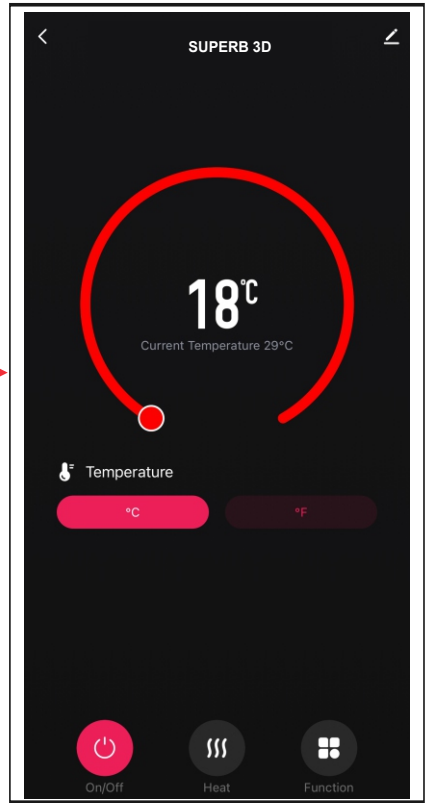
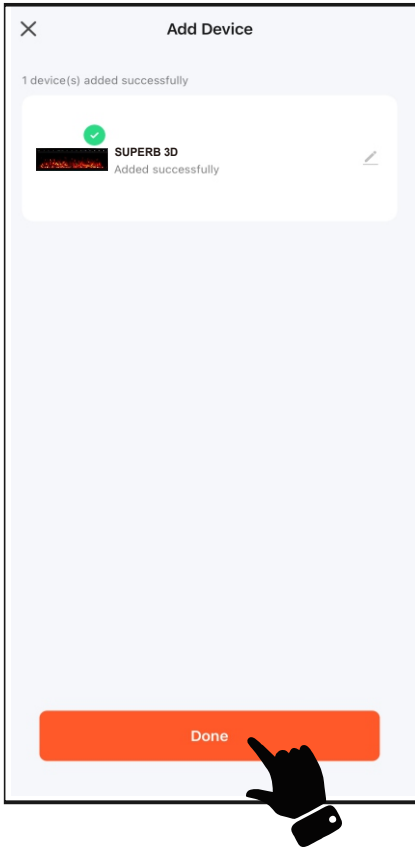

Anwendungshandbuch

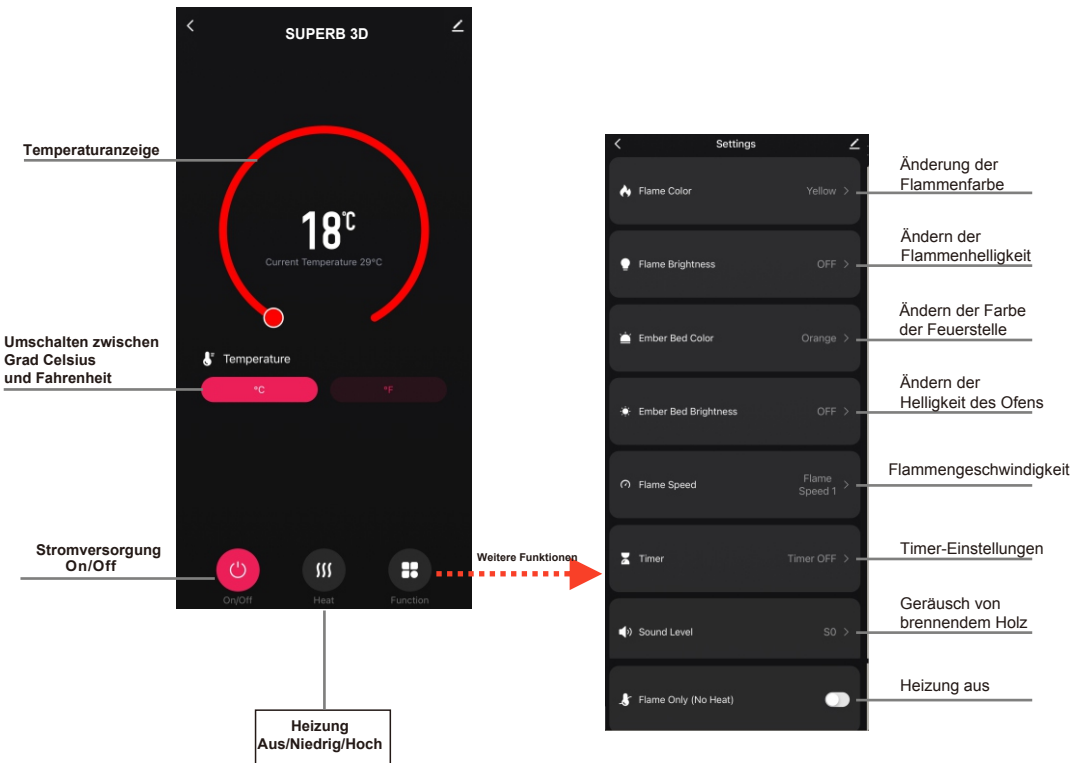

HINWEIS

Es kann jeweils nur ein Gerät mit der App gekoppelt werden.

CAMINETTO ELETTRICO TRIFACCIALE

MANUALE UTENTE



SUPERB 3D 80/100/120/140/160
Camino elettrico da incasso
AC 220V-240V 50Hz 1400-1600W

⚠ AVVERTENZA

Prima di collegare o utilizzare l'apparecchio, leggere attentamente il manuale utente, tenendo conto di tutte le informazioni relative alla sicurezza. La mancata osservanza di tale prescrizione può causare un incendio, una folgorazione o gravi lesioni personali.

⚠ AVVERTENZA

Conservare il presente manuale utente per consultarlo in futuro. In caso di vendita o trasferimento dell'apparecchio, bisogna assolutamente allegare il manuale.



IMPORTANTI ISTRUZIONI DI SICUREZZA:

AVVERTENZA:

Durante l'uso di apparecchi elettrici, occorre rispettare sempre le misure precauzionali di base per ridurre il rischio di un incendio, una folgorazione e lesioni personali, tenendo conto delle seguenti indicazioni:

- Prima di utilizzare l'apparecchio, leggere tutte le istruzioni.
- L'apparecchio si riscalda durante il funzionamento. Per evitare scottature, non toccare le superfici calde. Se disponibili – usare i manici per spostare l'apparecchio. Tenere materiali combustibili come mobili, cuscini, biancheria da letto, documenti, abbigliamento e tende a distanza di almeno 1 m dalla parte anteriore dell'apparecchio. Tenere tutti gli oggetti lontano dai lati e dalla parte posteriore dell'apparecchio. Non coprire l'apparecchio per evitare un surriscaldamento.
- Prestare particolare attenzione quando l'apparecchio di riscaldamento viene utilizzato in presenza di bambini o persone disabili e quando rimane non sorvegliato mentre è acceso.
- L'apparecchio non utilizzato deve essere scollegato dall'alimentazione.
- Non avviare l'apparecchio con la condotta di alimentazione o spina danneggiate, o nel caso di guasto all'apparecchio, di caduta dall'altezza. Bisogna portare l'apparecchio all'assistenza autorizzata per un controllo, una regolazione elettrica, meccanica o una riparazione.
- L'apparecchio è destinato esclusivamente all'uso all'interno degli edifici.
- Non utilizzare l'apparecchio in bagni, lavanderie e ambienti simili. Non collocare mai l'apparecchio nei luoghi con rischio di caduta nella vasca da bagno o in un altro serbatoio d'acqua.
- Non far passare il cavo di alimentazione sotto il moquette. Non coprire il cavo con tappeti, tappetini o altri materiali per rivestimento di pavimenti. Mantenere il percorso dei cavi lontano dai luoghi spesso frequentati e in modo da non far inciampare.
- Per scollegare l'apparecchio, disattivare tutte le spie in modalità "OFF" e poi togliere la spina dalla presa.
- Non inserire e non consentire che qualsiasi oggetto si trovi nel foro di ventilazione e alimentazione per evitare una folgorazione, un incendio o un danno all'apparecchio.
- Per evitare il rischio di un incendio, non bloccare in alcun modo entrate e uscite dell'aria. Non utilizzare l'apparecchio sulle superfici morbide come letto, dove i fori possono essere bloccati.
- Il camminetto ha all'interno i componenti che si riscaldano o che potrebbero provocare scintille o archi elettrici. Non utilizzare nei luoghi in cui viene conservata la benzina, la vernice o altri liquidi infiammabili.
- Utilizzare il camminetto solo in modo presentato nel presente manuale. Ogni altro uso non raccomandato dal produttore, potrebbe causare un incendio, una folgorazione o lesioni personali.
- PERICOLO – ALTE temperature possono essere generate in condizioni di lavoro anomale. Non coprire interamente o parzialmente la parte anteriore dell'apparecchio di riscaldamento.
- Sostituire le lampade esclusivamente dopo aver scollegato il camminetto dall'alimentazione.
- L'apparecchio non è destinato all'uso da parte di persone (compreso bambini) con ridotte capacità fisiche, mentali o sensoriali, o che non possiedono un'adeguata conoscenza o esperienza, a meno che non si trovino sotto la supervisione di una persona responsabile della loro sicurezza o sono stati istruiti da essa in materia di uso dell'apparecchio. Bisogna assicurare che i bambini non giochino con l'apparecchio.
- ATTENZIONE: Per evitare il rischio causato da un reset involontario di interruttori di sovraccarico termici, non collegare il camminetto al dispositivo esterno di commutazione, come programmatore o del circuito con sistema di accensione e spegnimento ciclico.
- **QUANDO SI INSTALLA IL CAMINETTO ELETTRICO IN UN CAMINO TRADIZIONALE IN MATTONI, ASSICURARSI SEMPRE CHE LA CANNA FUMARIA SIA STATA BLOCCATA; IN CASO CONTRARIO, IL TERMOVENTILATORE POTREBBE GUASTARSI A CAUSA DI UN TIRAGGIO ECCESSIVO.**

Preparazione









Il prodotto è dotato di **pannello in vetro**! Bisogna prestare sempre **particolare attenzione** durante lo spostamento del **vetro**. Mancato rispetto di tale raccomandazione può causare lesioni personali o danni materiali.

Togliere tutti i componenti ed gli elementi di montaggio dal cartone e metterli sulla superficie pulita, morbida e asciutta. I componenti e le fasi di installazione sono stati divisi in montaggio sulla parete o da incasso. Controllare l'elenco delle parti per assicurarsi che non manchi niente. Materiali di imballaggio devono essere smaltiti in modo adeguato.

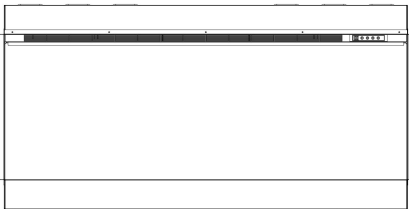
Laddove possibile, i rifiuti devono essere avviati al riciclaggio.

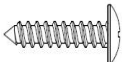
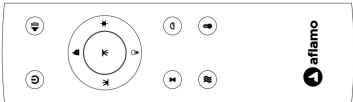
Saranno indispensabili i seguenti attrezzi (non sono in dotazione): cacciavite a croce, rilevatore fili e profili, livella, metro a nastro, trapano elettrico, punta per legno 1/4", martello.

Componenti ed elementi di montaggio

 <p>A-Camminetto</p>	  <p>B-Viti per legno C-Bulloni di ancoraggio</p>		
	 <p>D-Telecomando</p>		
	 <p>E-Cristalli</p>	 <p>F- Ceppi</p>	 <p>G- Vermiculit</p>
			 <p>H- Supporto a "L"</p>

Specifiche e dimensioni

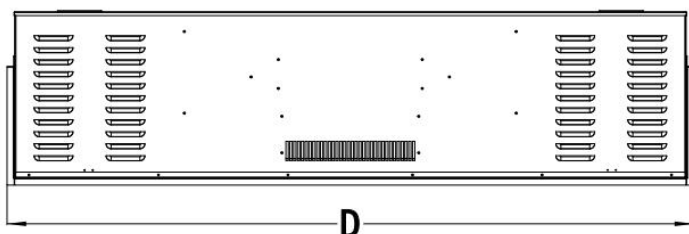
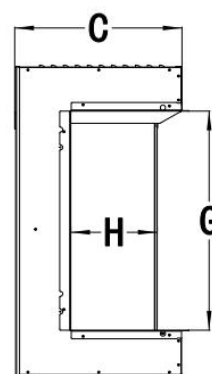
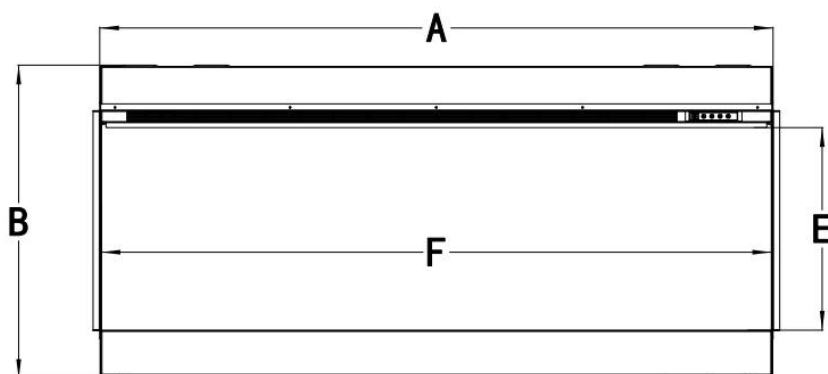

DIMENSIONI DEL PRODOTTO

Model	A	B	C	D	E	F	G	H
80	800mm	652mm	349mm	832mm	421mm	788mm	456mm	180mm
100	1000mm	652mm	349mm	1032mm	421mm	988mm	456mm	180mm
120	1200mm	652mm	349mm	1232mm	421mm	1188mm	456mm	180mm
140	1400mm	652mm	349mm	1432mm	421mm	1388mm	456mm	180mm
160	1600mm	652mm	349mm	1632mm	421mm	1588mm	456mm	180mm

Montaggio e installazione

L'apparecchio è destinato al montaggio sulla parete, a incasso e/o nell'alloggiamento. Scegliere un posto adatto, che non è esposto ad umidità e si trova lontano dalle tende, dai mobili e dai luoghi spesso frequentati.

IMPORTANTE:

QUANDO SI INSTALLA IL CAMINETTO ELETTRICO IN UN CAMINO TRADIZIONALE IN MATTONI, ASSICURARSI SEMPRE CHE LA CANNA FUMARIA SIA STATA BLOCCATA; IN CASO CONTRARIO, IL TERMOVENTILATORE POTREBBE GUASTARSI A CAUSA DI UN TIRAGGIO ECCESSIVO.

DISTANZA MINIMA DAI MATERIALI INFIAMMABILI

Le misurazioni sono effettuate dalla parte anteriore in vetro.

Parte inferiore	0"	Parte superiore	11.8" (300mm) dall'involucro
Lati	0"	Parte superiore	11.8" (300mm) dal soffitto
Parte posteriore	0"	Anteriore	39.4" (1000mm)

Montaggio

L'apparecchio consente il montaggio in una di tre configurazioni: **unilaterale, bilaterale e trilaterale.**

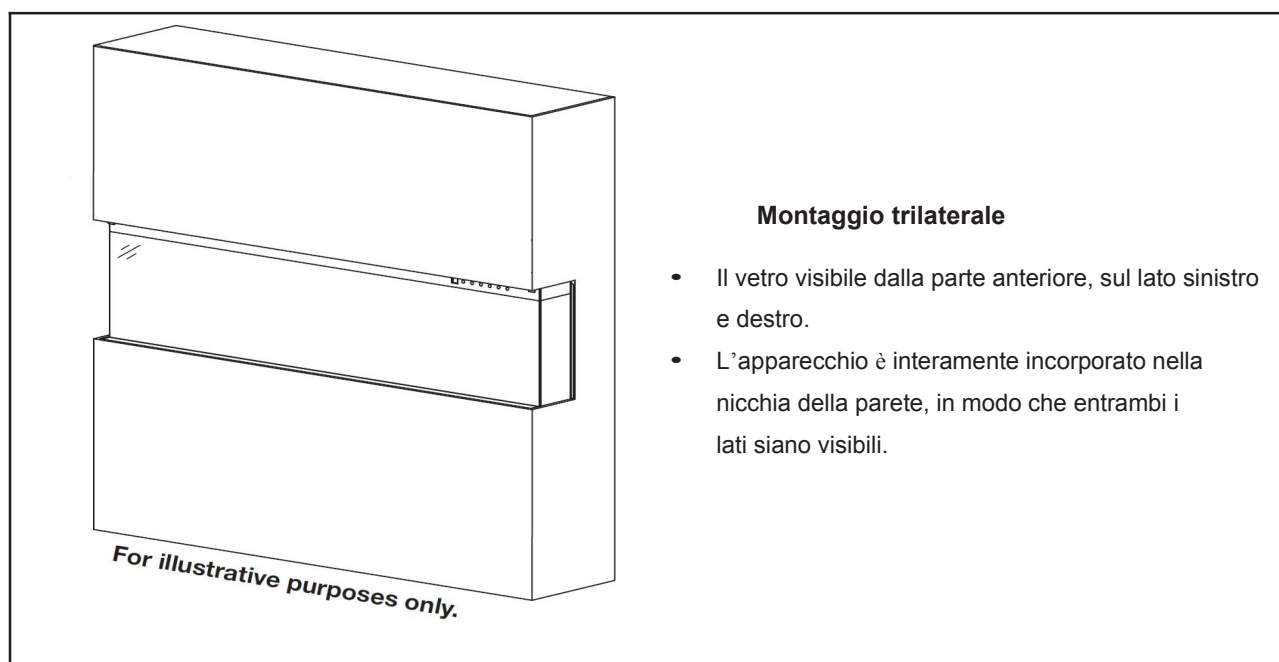

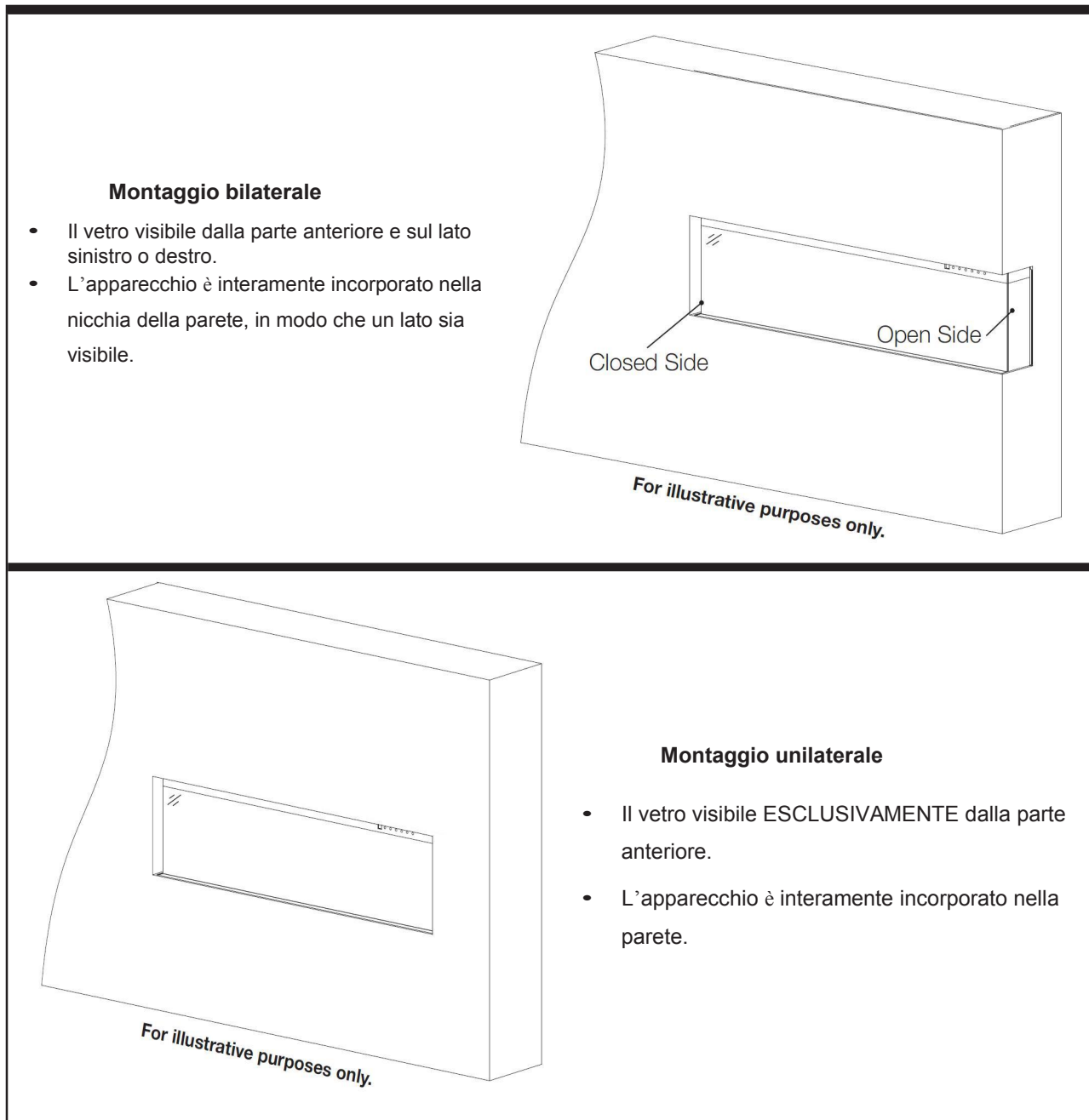

Montaggio/rimozione del vetro anteriore

- Togliere tutte le viti dalla parte superiore del pannello di vetro.
- Inclinare in avanti il pannello anteriore. Per rimuovere il pannello di vetro serviranno due persone.
- Per montare il pannello anteriore, eseguire le seguenti operazioni in ordine inverso.

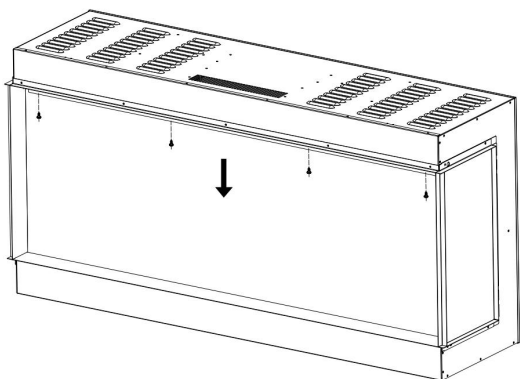

Fig.1-1

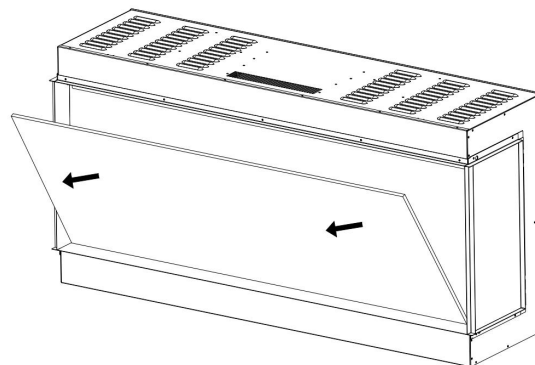
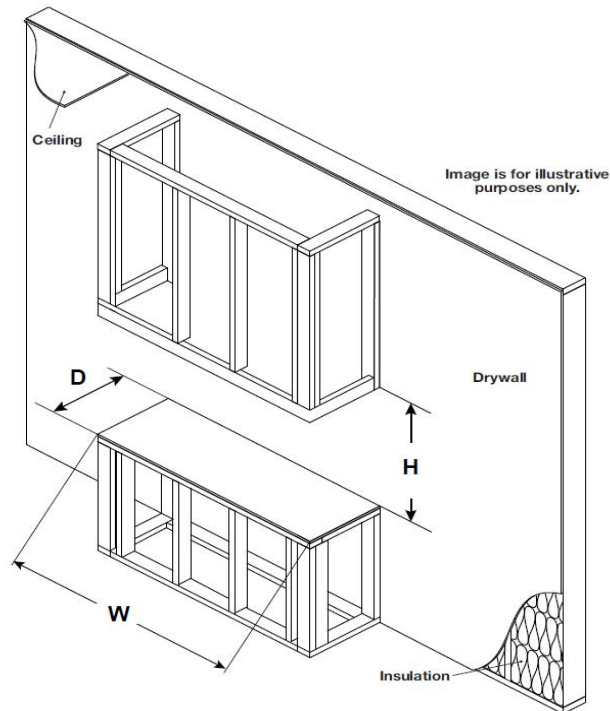

Fig.1-2

Montaggio/struttura



Model	W	D	H
80	814mm	363mm	660mm
100	1014mm	363mm	660mm
120	1214mm	363mm	660mm
140	1414mm	363mm	660mm
160	1614mm	363mm	660mm

Attenzione :

l'apparecchio NON È STATO progettato per sostenere carichi pesanti. Al montaggio della struttura, la selezione dei materiali di finitura deve essere valutata con attenzione.

Assicurarsi che il montaggio sia conforme alle normative e ai requisiti di costruzione.

Tutte le opzioni del montaggio hanno gli stessi requisiti riguardanti la struttura.

Installazione - Barra di fissaggio e pannello

1. Il camino è fissato con barre di protezione e pannelli sul lato destro e sinistro. Fig.2-1,2-2

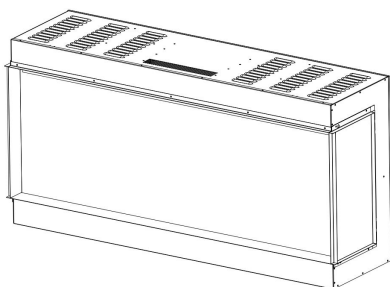

Fig.2-1

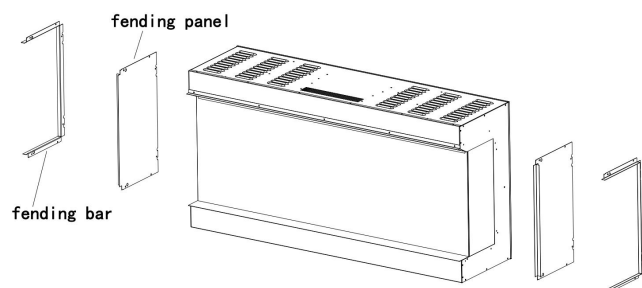

Fig.2-2

2. Togliere le barre di protezione e i pannelli se si vuole vedere il fuoco da tre lati. Fig.2-3

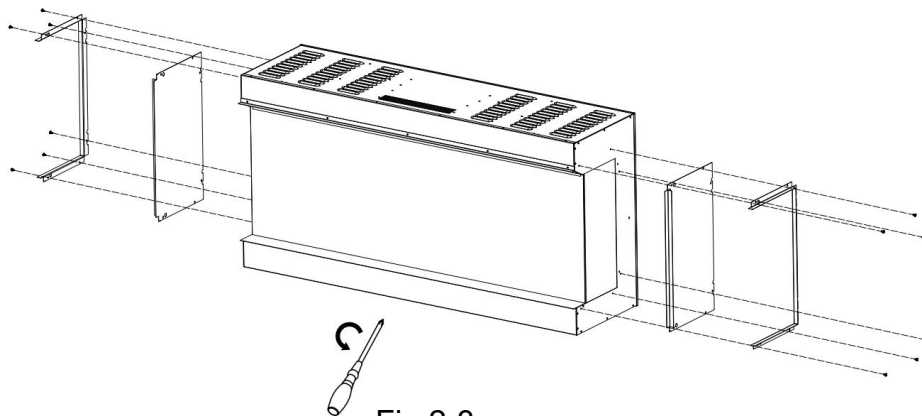

Fig.2-3

3. Fissare nuovamente le barre di protezione dopo aver rimosso i pannelli. Fig.2-4

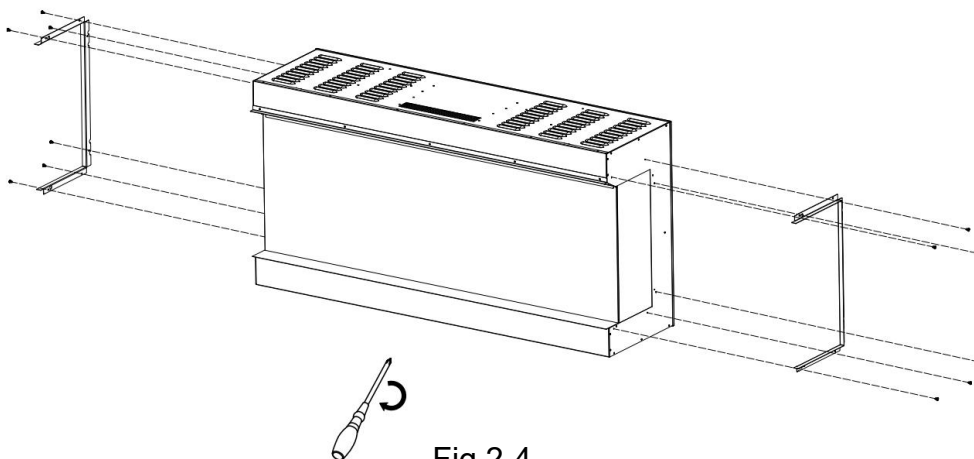

Fig.2-4

4. Rimuovere le viti dal caminetto come mostrato nella figura seguente. Fig.3-1

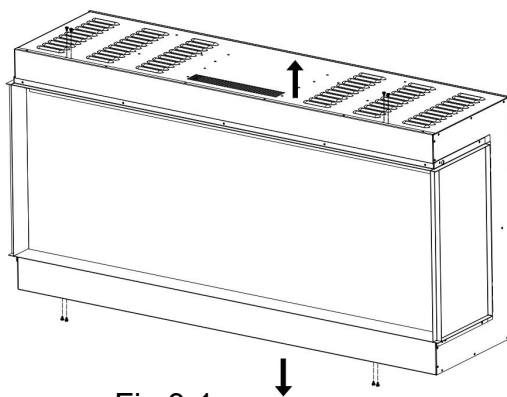
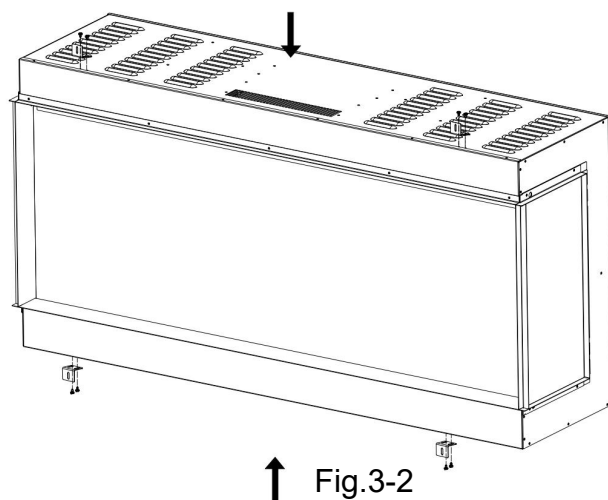

Fig.3-1

5. Fissare le staffe a L con le viti del passo precedente. Fig.3-2



↑ Fig.3-2

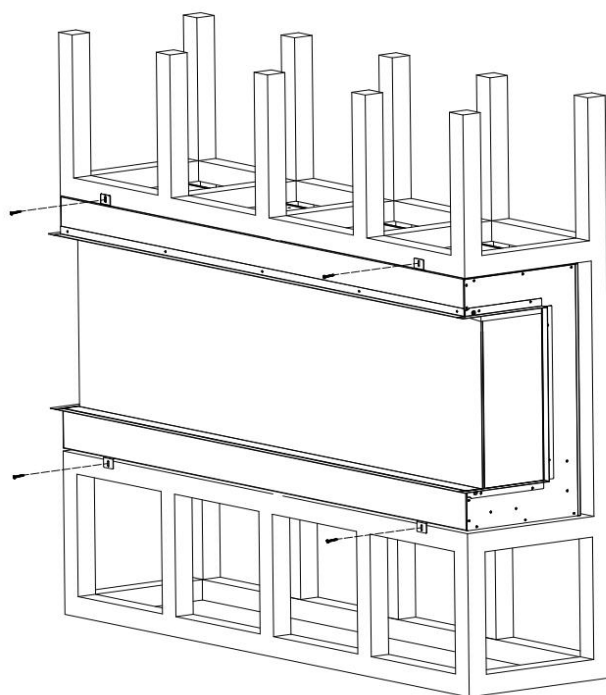

Fig.3-3

6. Inserire il caminetto nell'apertura della parete. Inserire le viti di montaggio nelle staffe e nelle viti prigioniere della parete. Collegare la spina e verificare il corretto funzionamento del caminetto. Fig.3-3

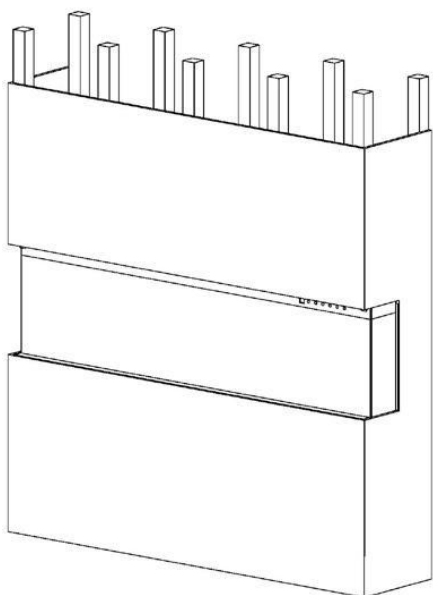

Fig.3-4

7. Coprire il pannello di vetro con un sacchetto di plastica protettivo e installare il compensato o il cartongesso. Fig.3-4

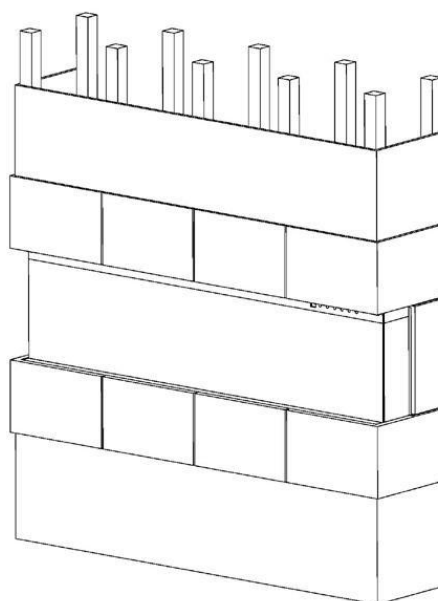

Fig.3-5

8. Decorare il compensato o il muro a secco con piastrelle smaltate, carta da parati, ecc. Fig.3-5

Montaggio di ceppi/cristalli

(NOTA: l'installazione deve essere effettuata in base alla brace che si desidera).

A. Il vetro frontale deve essere rimosso e l'apparecchio deve essere montato nella sua posizione definitiva prima di installare il set di log e i cristalli.

B. Collocare con cura i cristalli fumogeni (**E**) nel vassoio inferiore sulla parte anteriore dell'apparecchio, come illustrato.

Applicare uno strato uniforme da un lato all'altro. Disporre a caso la vermiculite nera sulla superficie dei cristalli. **Fig. 4-1.**

C. Posizionare i tronchi sopra i cristalli di fumo. **Fig. 4-2.**

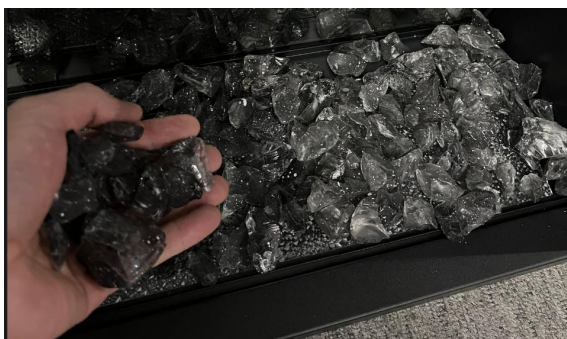

Fig. 4-1



Fig. 4-2



Fig. 4-3

Uso



Prima di **collegare** o **iniziare a usare** l'apparecchio, **leggere attentamente** l'intero manuale utente, tenendo conto di **tutte le informazioni relative alla sicurezza**. Mancato rispetto di tale requisito può causare **una folgorazione, un incendio, gravi lesioni al corpo o morte**.

Collegamento all'alimentazione

Collegare il cavo di alimentazione alla presa AC 220-240 V (vedi **IMPORTANTI ISTRUZIONI DI SICUREZZA** sulle **pagine 2 e 3**). Assicurati che la presa sia in buone condizioni tecniche e la spina non sia allentata. **MAI** superare la corrente massima ammissibile per il circuito. **NON** collegare altri apparecchi allo stesso circuito.

Modalità di funzionamento

Questo caminetto elettrico può essere azionato dal PANNELLO DI CONTROLLO, dal TELECOMANDO a batteria e dall'APP Tuya.

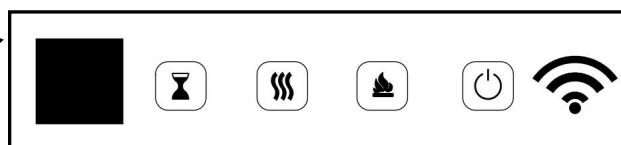
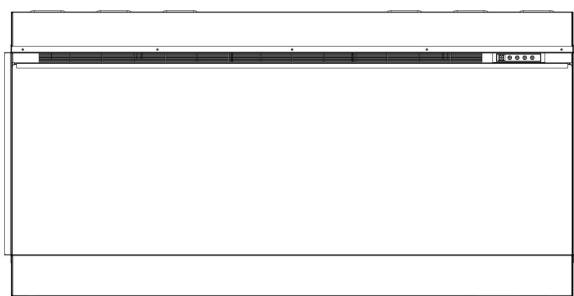

Prima di procedere all'uso, leggere **IMPORTANTI ISTRUZIONI DI SICUREZZA** sulle **pagine 2 e 3**, e applicarle.



Pannello di controllo touch-on



Funzionamento del pannello di controllo a sfioramento

PULSANTE	FUNZIONE	FUNZIONAMENTO e SEGNALAZIONE
 POWER	ON: Attiva le funzioni del pannello di controllo e telecomando. Accende l'effetto di fiamma. OFF: Blocca le funzioni del pannello di controllo e telecomando. Spegne l'effetto di fiamma.	<ol style="list-style-type: none">1. Premere una volta: La spia si accende. Attivazione dell'alimentazione. Tutte le funzioni attive.2. Premere di nuovo: L'effetto di fiamma disattivato. Apparecchio in modalità standby. Tutte le funzioni non attive.
 FLAME COLOR	Pulsante COLORE: Cambio di colore per l'effetto di fiamma. ATTENZIONE: L'effetto di colore rimane attivo finché il pulsante di alimentazione non venga premuto. L'effetto di colore di fiamma deve essere acceso per accendere il riscaldatore.	<ol style="list-style-type: none">1. Premere una volta: Cambio di colore di fiamma.2. Premere di nuovo finché l'impostazione desiderata non venga raggiunta. In totale con 15 fiamme colorate.

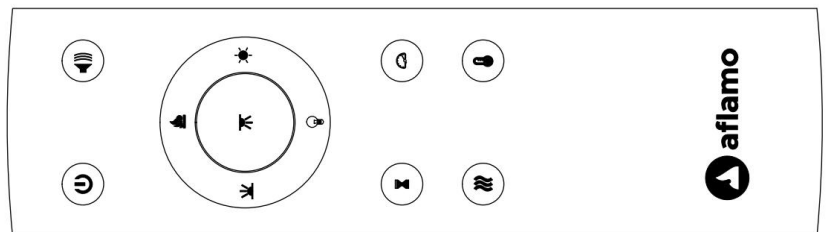
 HEATER	<p>Pulsante RISCALDAMENTO: Accende e spegne il riscaldamento.</p> <p>NOTA: Per evitare il surriscaldamento, la ventola del riscaldatore soffia aria fredda per 8-10 secondi dopo lo spegnimento del riscaldatore.</p>	<p>Premere il pulsante del riscaldamento per impostare la modalità di riscaldamento del caminetto:</p> <p>H-0: Riscaldatore e soffiante spenti H-1: Riscaldatore basso acceso H-2: Riscaldatore alto acceso</p>
 TIMER	<p>Pulsante del programmatore: Regolazione delle impostazioni del programmatore per spegnere caminetto ad un certa ora. Limiti di regolazione da 0,5 a 8 ore.</p>	<ol style="list-style-type: none"> Premere una volta: La spia si illumina. Programmatore impostato per 0,5 ora. Continua a premere finché non venga raggiunta l'impostazione desiderata. La spia mostra l'impostazione.



Funzionamento del telecomando

PULSANTE	FUNZIONE	FUNZIONAMENTO e SEGNALAZIONE																																							
 POWER	<p>ON: Attiva le funzioni del pannello di controllo e telecomando. Accende l'effetto di fiamma.</p> <p>OFF: Blocca le funzioni del pannello di controllo e telecomando. Spegne l'effetto di fiamma.</p>	<ol style="list-style-type: none"> Premere una volta: La spia si accende. Attivazione dell'alimentazione. Tutte le funzioni attive. Premere di nuovo: L'effetto di fiamma disattivato. Apparecchio in modalità standby. Tutte le funzioni non attive. 																																							
 FLAME	<p>Pulsante COLORE: Cambio di colore per l'effetto di fiamma.</p> <p>ATTENZIONE: L'effetto di colore rimane attivo finché il pulsante di alimentazione non venga premuto. L'effetto di colore di fiamma deve essere acceso per accendere il riscaldatore.</p>	<ol style="list-style-type: none"> Premere una volta: Cambio di colore di fiamma. Premere di nuovo finché l'impostazione desiderata non venga raggiunta. In totale con 15 fiamme colorate. 																																							
 TEMP	<ol style="list-style-type: none"> Premere una volta: l'indicatore del pannello a sfioramento diventa attivo. Premere nuovamente fino a raggiungere l'impostazione desiderata. Il display digitale visualizza i cerchi di impostazione come di seguito. <table border="1" data-bbox="277 1629 1451 1818"> <thead> <tr> <th>NO</th> <th>1</th> <th>2</th> <th>3</th> <th>4</th> <th>5</th> <th>6</th> <th>7</th> <th>8</th> <th>9</th> <th>10</th> <th>11</th> <th>12</th> </tr> </thead> <tbody> <tr> <td>°C</td> <td>20</td> <td>21</td> <td>22</td> <td>23</td> <td>24</td> <td>25</td> <td>26</td> <td>27</td> <td>28</td> <td>29</td> <td>30</td> <td>C</td> </tr> <tr> <td>°F</td> <td>68</td> <td>70</td> <td>72</td> <td>74</td> <td>76</td> <td>78</td> <td>80</td> <td>82</td> <td>84</td> <td>86</td> <td>88</td> <td>F</td> </tr> </tbody> </table> <p>NOTA: premere il pulsante per 5 secondi per passare da °C a °F.</p>		NO	1	2	3	4	5	6	7	8	9	10	11	12	°C	20	21	22	23	24	25	26	27	28	29	30	C	°F	68	70	72	74	76	78	80	82	84	86	88	F
NO	1	2	3	4	5	6	7	8	9	10	11	12																													
°C	20	21	22	23	24	25	26	27	28	29	30	C																													
°F	68	70	72	74	76	78	80	82	84	86	88	F																													

 <p>TIMER</p>	<p>Pulsante del programmatore: Regolazione delle impostazioni del programmatore per spegnere caminetto ad un certa ora. Limiti di regolazione da 0,5 a 8 ore.</p>	<ol style="list-style-type: none"> 1. Premere una volta: La spia si illumina. Programmatore impostato per 0,5 ora. 2. Continua a premere finché non venga raggiunta l'impostazione desiderata. La spia mostra l'impostazione.
 <p>FLAME SPEED</p>	<p>Velocità dell'effetto: Cambio di velocità dell'effetto di fiamma. Ci sono 3 livelli di velocità</p>	<ol style="list-style-type: none"> 1. Premere una volta. La spia si illumina. Avviene il cambio di velocità. 2. Premere di nuovo fino ad ottenere l'impostazione desiderata. Predefinita 02.
 <p>FUEL BED COLOUR</p>	<p>Pulsante COLORE: Cambio di colore per l'effetto di fiamma. ATTENZIONE: L'effetto di colore rimane attivo finché il pulsante di alimentazione non venga premuto. L'effetto di colore di fiamma deve essere acceso per accendere il riscaldatore.</p>	<ol style="list-style-type: none"> 1. Premere una volta: Cambio di colore di fiamma. 2. Premere di nuovo finché l'impostazione desiderata non venga raggiunta. In totale con 15 fiamme colorate.
 <p>FUEL BED BRIGHTNESS</p>	<p>Luminosità di illuminazione: Cambio di luminosità dell'illuminazione. ATTENZIONE: Luminosità di illuminazione rimane attiva fino a quando si preme il pulsante di alimentazione.</p>	<ol style="list-style-type: none"> 1. Premere una volta. Cambio della luminosità di illuminazione. 2. Premere di nuovo fino ad ottenere l'impostazione desiderata. Disponibili 5 livelli.
 <p>DOWN-LIGHT COLOUR</p>	<p>Pulsante luce LED in basso: fa cambiare il colore dell'effetto luce in basso. NOTA: l'effetto del colore della luce verso il basso rimane attivo fino a quando il pulsante di accensione non viene spento.</p>	<ol style="list-style-type: none"> 1. Premi una volta. L'effetto del colore della luce LED verso il basso cambia. 2. Premere di nuovo fino a raggiungere l'impostazione desiderata. C'è un totale di 15 colori.
 <p>HEATER</p>	<p>Pulsante RISCALDAMENTO: Accende e spegne il riscaldamento. NOTA: Per evitare il surriscaldamento, la ventola del riscaldatore soffia aria fredda per 8-10 secondi dopo lo spegnimento del riscaldatore.</p>	<p>Premere il pulsante del riscaldamento per impostare la modalità di riscaldamento del caminetto: H-0: Riscaldatore e soffiante spenti H-1: Riscaldatore basso acceso H-2: Riscaldatore alto acceso</p>
 <p>FLAME BRIGHTNESS</p>	<p>Pulsante FIAMMA: regola la luminosità della fiamma. ATTENZIONE: L'effetto di fiamma rimane acceso fino a quando viene premuto il pulsante di alimentazione. L'effetto di fiamma deve essere acceso per accendere il riscaldatore.</p>	<ol style="list-style-type: none"> 1. Premere una volta: Cambio di luminosità dell'effetto di fiamma. 2. Premere di nuovo finché l'impostazione desiderata non venga raggiunta.
 <p>FIRE CRACKER</p>	<p>Pulsante del suono di spegnimento della fiamma: Controlla il suono del crepitio della fiamma. Sono disponibili 4 impostazioni: Basso, Medio, Alto, Spento.</p>	<ol style="list-style-type: none"> 1. Premere una volta. Il suono del fuoco si modifica. 2. Premere nuovamente fino a raggiungere l'impostazione desiderata.

Controllo della temperatura

Il riscaldatore è dotato del sistema di controllo della temperatura. Nel caso in cui viene raggiunta la temperatura pericolosamente alta, il riscaldatore si spegne. Per ripristinare il funzionamento:

1. Scollegare il cavo di alimentazione dalla spina.
2. Commutare l'interruttore ON/OFF sul PANNELLO DI CONTROLLO su OFF. **Attendere 5 minuti.**
3. Verificare se griglie di ventilazione del caminetto non siano coperte o tappate con polvere. Nel caso di intasamento, usare l'aspirapolvere per pulirle.
4. Con il commutatore impostato in posizione OFF, ricollegare il cavo di alimentazione alla spina.
5. Se il problema persiste, affidare la verifica della spina e del cablaggio allo specialista.

Informazioni sulle batterie del telecomando

- Il telecomando utilizza due batterie **AAA (Non incluso)**



Non gettare **MAI** le batterie nel **fuoco**. Il mancato rispetto di tale requisito **può causare una esplosione**. Le batterie usate devono essere smaltite nei contenitori appositamente contrassegnati o portate al Punto di Raccolta Differenziata dei Rifiuti Urbani.

Pulizia e manutenzione

Pulizia



Prima di procedere alla pulizia, alla manutenzione o allo spostamento del caminetto, bisogna **SEMPRE spegnere** il riscaldatore e **scollegare il cavo di alimentazione dalla presa**. Il mancato rispetto di tale requisito può causare **una folgorazione, un incendio o lesioni al corpo**.



Non immergere MAI l'apparecchio in acqua e non spruzzare con acqua. Tale comportamento può causare **una folgorazione, un incendio o lesioni al corpo**.

Componenti in metallo:

- Lucidare con un panno secco, delicatamente umidificato con prodotto detergente a base di oli di agrumi.
- **NON** usare preparati per lucidare ottone o prodotti detergenti per la casa, perché questi prodotti danneggeranno di rifinitura in metallo.

Componenti in vetro:

- Utilizzare i prodotti per lavare le superfici in vetro di alta qualità, spruzzati sul panno o asciugamano. Asciugare accuratamente con asciugamano in carta o con panno anti pelucchi.
- Non usare **MAI** prodotti di pulizia abrasivi, aerosol o altri prodotti che possono graffiare la superficie.

Griglie di ventilazione:

- Rimuovere polvere e sporizia dal riscaldatore e dalla superficie di griglie con l'aspirapolvere o il panno per polvere.

Elementi di plastica:

- Pulire delicatamente con un panno, leggermente umidificato con una leggera soluzione di detersivo per piatti e acqua tiepida.
- Non usare **MAI** prodotti di pulizia abrasivi, aerosol o altri prodotti che possono graffiare la superficie.

Manutenzione



Rischio di folgorazione! NON APRIRE i pannelli! L'apparecchio non contiene i componenti adatti per la riparazione in maniera autonoma!



Prima di procedere alla pulizia, alla manutenzione o allo spostamento del caminetto, bisogna **SEMPRE spegnere** il riscaldatore e **scollegare il cavo di alimentazione dalla presa**. Il mancato rispetto di tale requisito può causare **una folgorazione, un incendio o lesioni al corpo**.

Componenti elettrici e in movimento:

- Motori dei ventilatori sono stati lubrificati in fabbrica e non richiedono un'ulteriore lubrificazione.
- Componenti elettrici sono integrati nell'apparecchio e non possono essere riparati in modo autonomo.

Stoccaggio:

L'apparecchio non utilizzato deve essere immagazzinato in un luogo pulito, asciutto.



AVVERTIMENTO! I componenti elettrici interni **NON SONO ADATTI** alla riparazione in modo autonomo dall'utente.



WEEE:

Smaltimento e riciclaggio:

L'apparecchio non può essere gettato insieme ai semplici rifiuti urbani indifferenziati. Bisogna utilizzare gli appositi punti di raccolta. Per ulteriori informazioni relativi ai sistemi di raccolta dei rifiuti disponibili occorre contattare le autorità locali. Lo smaltimento delle apparecchiature elettriche nelle discariche può portare all'infiltrazione delle sostanze pericolose nelle acque sotterranee e immissione nella catena alimentare, che può avere un effetto negativo sulla salute e sul benessere.

Nel caso di sostituzione dei vecchi apparecchi per nuovi, il venditore ha l'obbligo legale di prendere l'apparecchio vecchio per lo smaltimento senza spese aggiuntive.

Istruzioni per il collegamento dell'applicazione

1. Scarica l'applicazione

- Scarica "Tuya Smart" dall'app store.
- Scansiona il codice QR.
- Attiva il "GPS" sul tuo dispositivo mobile.



Nota: assicurati che il tuo cellulare sia connesso al segnale WIFI più vicino.

2. Login

- Iscriviti con la tua e-mail o numero di cellulare come nome utente.
- Imposta la password del tuo account.

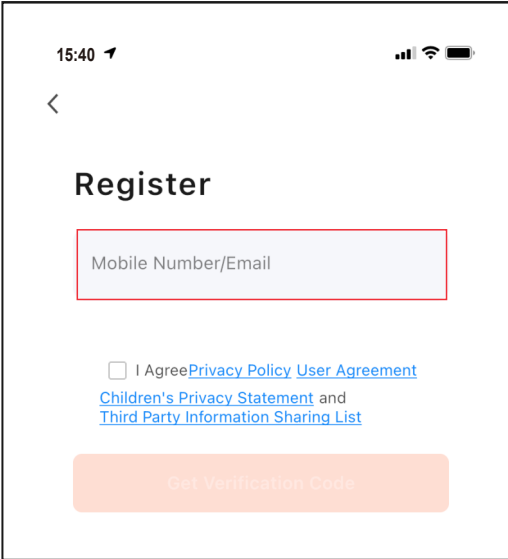

3. Aggiungi dispositivo

Dopo aver creato un account, accedi ad esso e seleziona il pulsante "Aggiungi dispositivo".

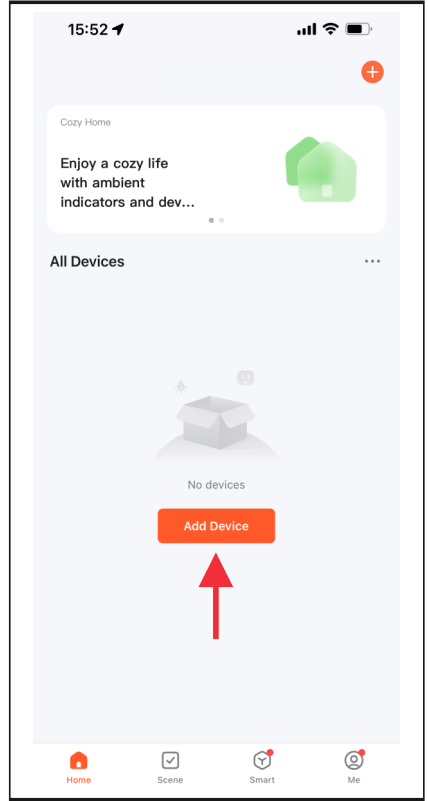

3. Aggiungi dispositivo - continua

Esistono tre metodi per aggiungere un caminetto elettrico.

- Metodo 1: aggiungere manualmente in modalità "P0". Segui i passaggi A, B, C, D di seguito.
- Metodo 2: aggiungere manualmente in modalità "P1". Segui i passaggi A, B, C, D di seguito.
- **Metodo 3: Aggiungi tramite Bluetooth. Attiva il Bluetooth sul tuo cellulare prima di aggiungere. (Il modo migliore)**

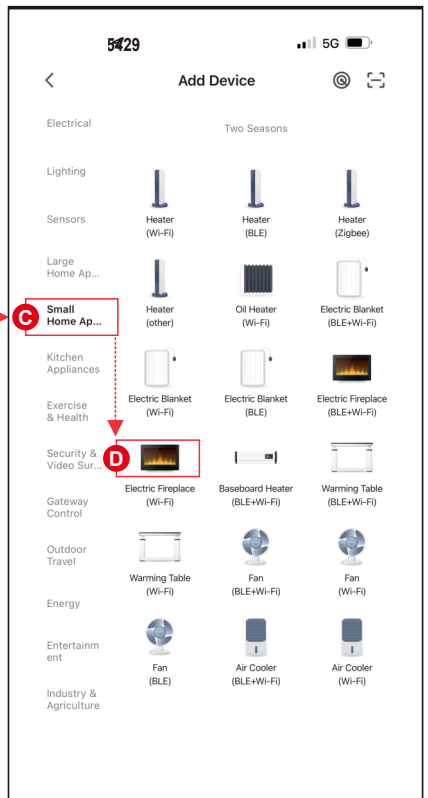
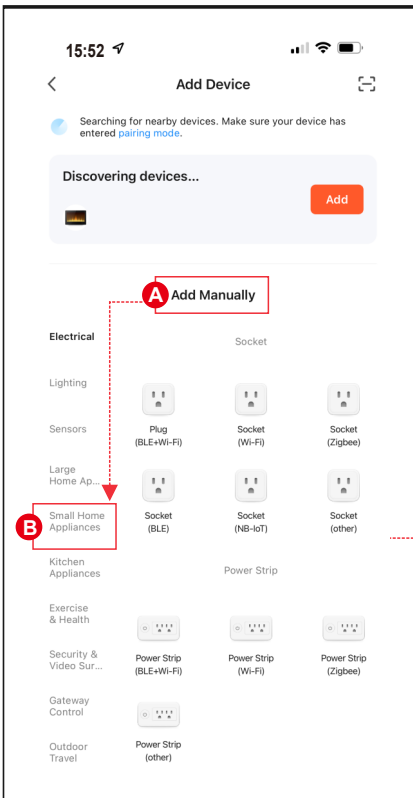

4. Metodo di connessione 1 - (P0)

- Tieni premuto  sul telecomando e sentirai un "beep" dal camino.
- Immettere il nome e la password WIFI, quindi premere "Next" per accoppiare.
- Premere il pulsante **Blink Quickly**, il dispositivo viene aggiunto.

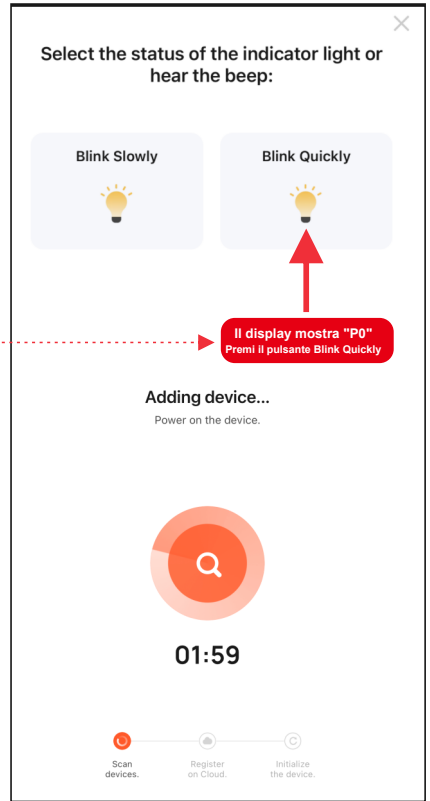
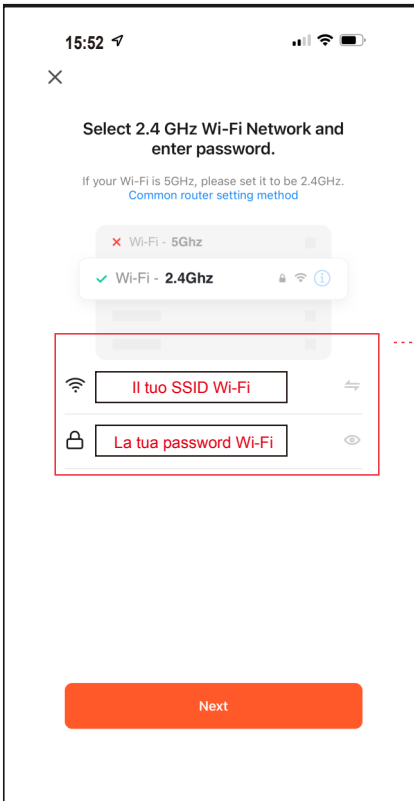
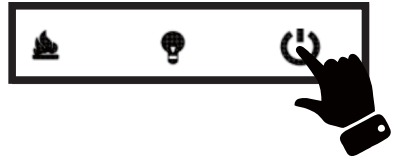

4. Metodo di connessione 2 - (P1)

- Tieni premuto  sul telecomando e sentirai un "beep" dal camino.
- Immettere il nome e la password WIFI, quindi premere "Next" per accoppiare.
- Premi il pulsante **Blink Slowly**. Quindi procedi a connettere il tuo telefono cellulare all'hotspot del dispositivo.
- Seleziona l'hotspot del tuo dispositivo (**SmartLife-xxxx**), quindi torna al tuo dispositivo. Dispositivo in fase di aggiunta.

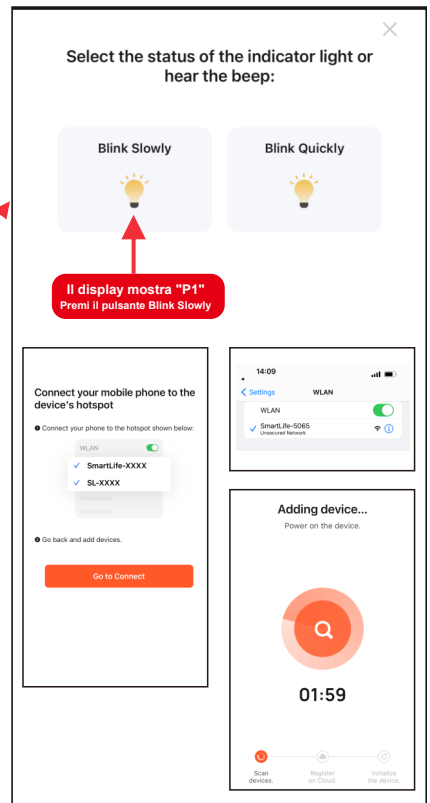
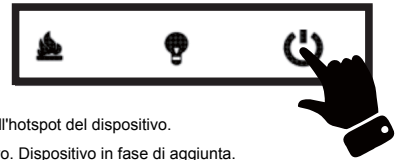

4. Metodo di connessione 3 - (Bluetooth)

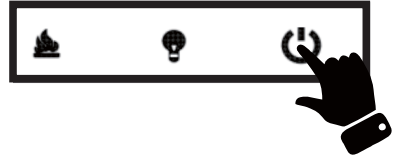

- Tieni premuto sul telecomando e sentirai un "beep" dal camino.
- Premi **Add** quando vedi un dispositivo chiamato "SUPERB 3D".
- Immettere il nome e la password WIFI, quindi premere "Next" per accoppiare.

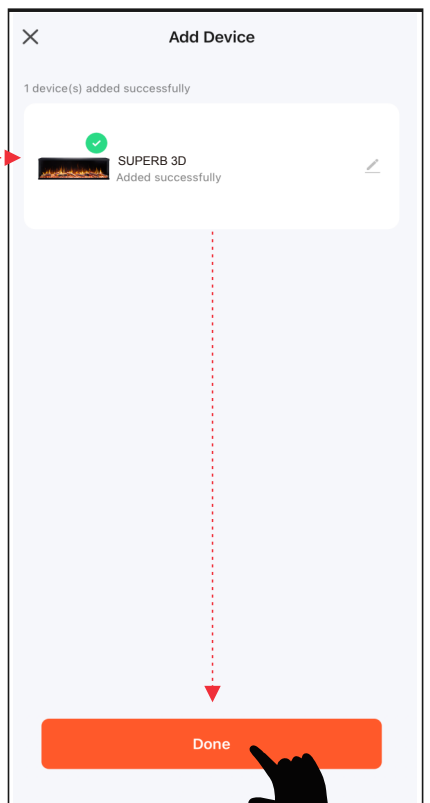
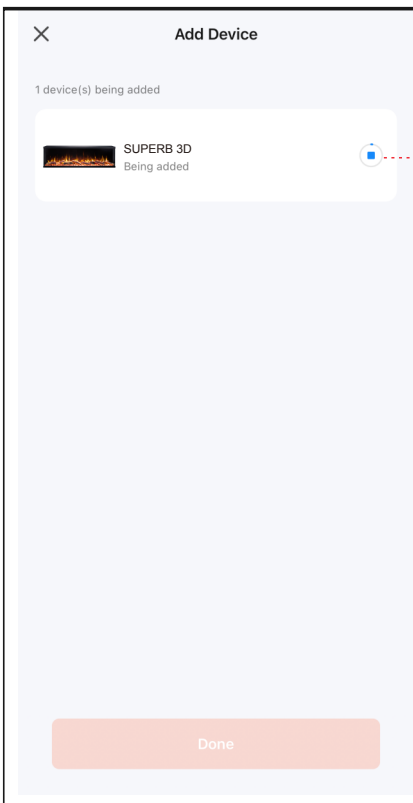
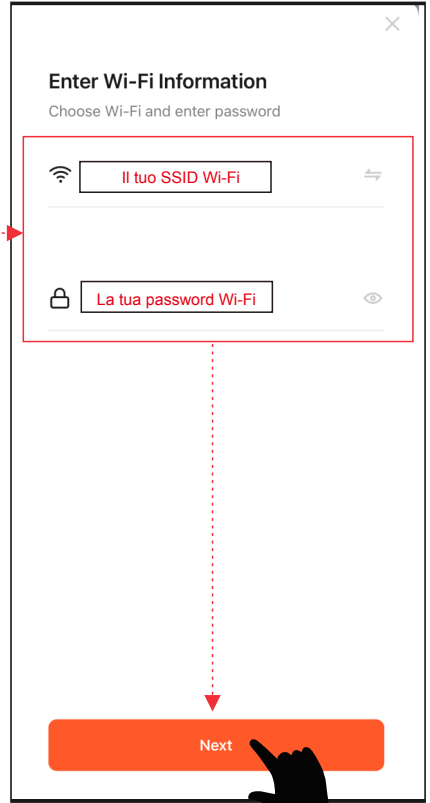
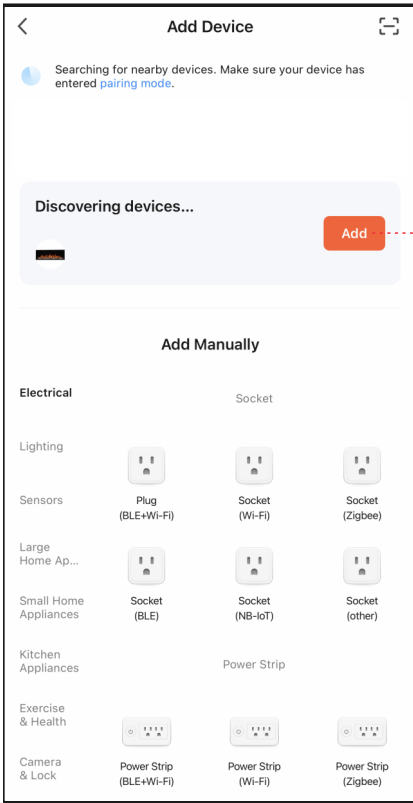

5. Completato

- Premere Fatto per terminare.

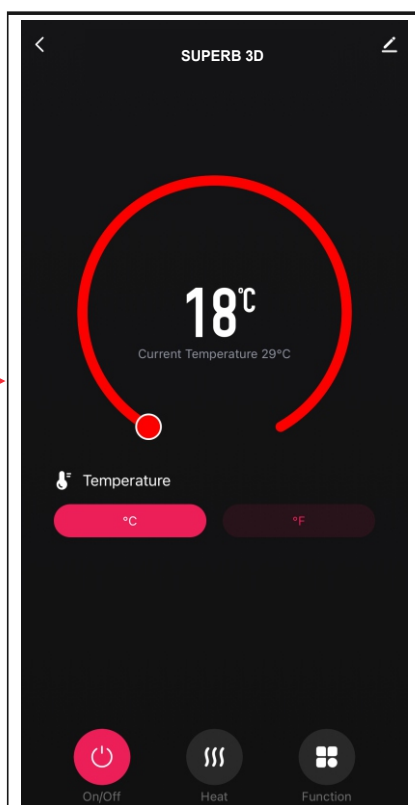
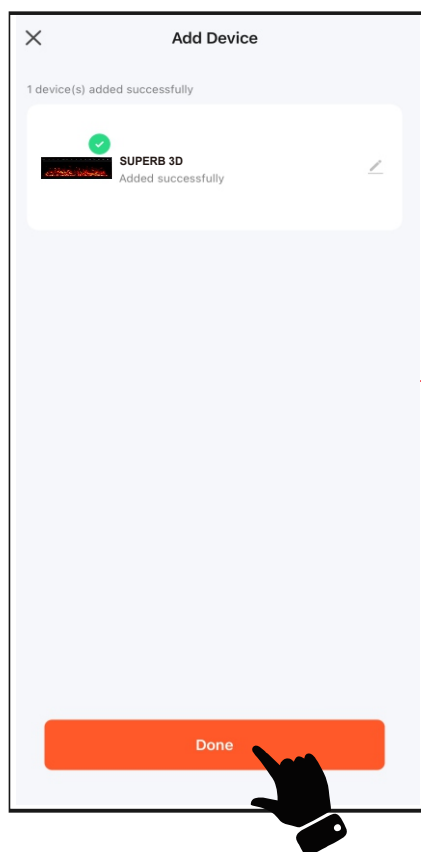

Manuale di applicazione

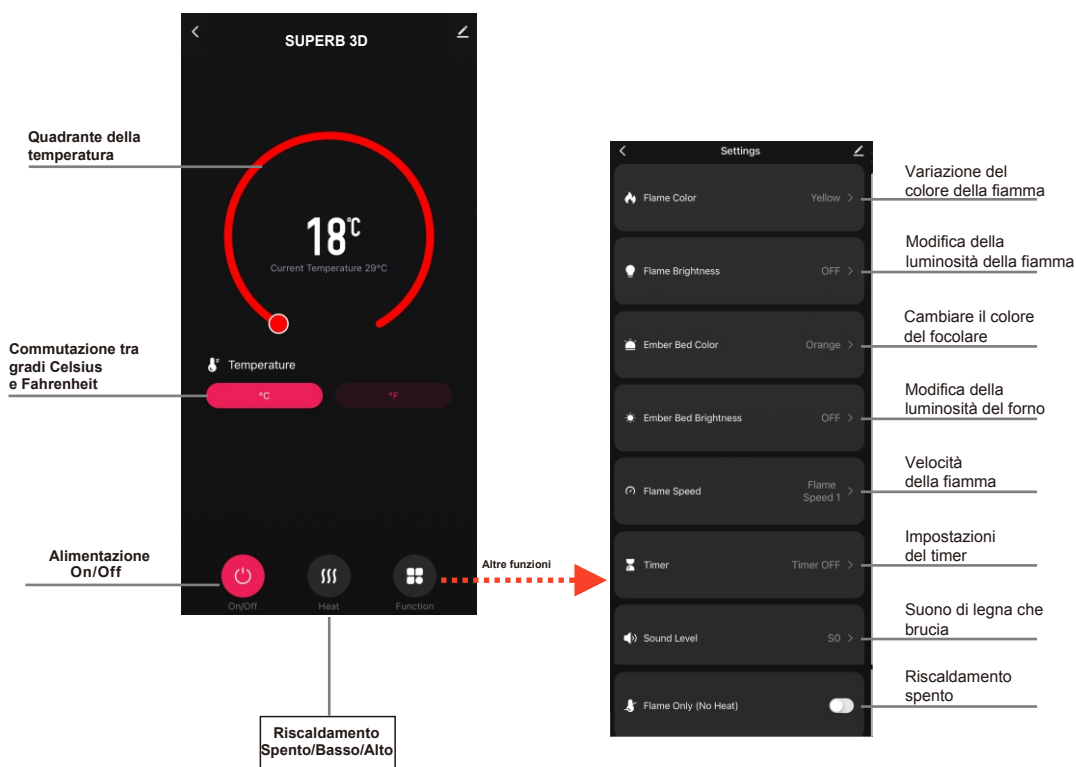

NOTA

L'app può associare un solo dispositivo alla volta.

CHIMENEA ELÉCTRICA DE TRES CARAS

MANUAL DE USUARIO



SUPERB 3D 80/100/120/140/160
Chimenea eléctrica empotrada
AC 220V-240V 50Hz 1400-1600W



ADVERTENCIA

Antes de conectar o usar desde el dispositivo, lea y entienda el manual completo del usuario, incluida toda la información de seguridad. El incumplimiento de estas instrucciones puede provocar incendios, descargas eléctricas o lesiones graves.



¡ATENCIÓN!

Guarde esta guía del usuario para uso posterior. En caso de venta o entrega del dispositivo, será necesario adjuntar estas instrucciones.



INSTRUCCIONES IMPORTANTES DE SEGURIDAD:

ADVERTENCIA

Quando utilice dispositivos eléctricos, siga siempre las precauciones básicas para reducir el riesgo de incendio, descarga eléctrica y lesiones personales, incluyendo los siguientes consejos:

- Lea todas las instrucciones antes de usar este dispositivo.
- El dispositivo se calienta durante su funcionamiento. Para evitar quemaduras, no toque las superficies calientes. Si está disponible, use las asas para trasladar el dispositivo. Mantenga los materiales combustibles como muebles, almohadas, ropa de cama, documentos, ropa y cortinas al menos a 1 m de la parte frontal del dispositivo. Mantenga todos estos objetos alejados de los laterales y la parte trasera del dispositivo. Para evitar el sobrecalentamiento, no cubra nada como electrodomésticos.
- Se debe tener especial cuidado cuando el dispositivo de calefacción se utiliza cerca de niños o personas discapacitadas y cuando se deja desatendido.
- El dispositivo no utilizado debe desconectarse de la fuente de alimentación.
- No encienda el dispositivo con un cable o enchufe dañado, o en el caso de un mal funcionamiento del dispositivo, o tras caer. Devuelva el dispositivo a un centro de servicio autorizado para su inspección, ajuste eléctrico o mecánico, o reparación.
- El dispositivo está diseñado solamente para uso en interiores.
- No utilice el dispositivo en baños, lavanderías y espacios similares. Nunca coloque el dispositivo donde pueda caer en una bañera u otro tanque de agua.
- No ponga el cable de alimentación debajo de la alfombra. No cubra el cable con alfombras, aceras u otros revestimientos. Mantenga el cable alejado de lugares frecuentados para que nadie tropiece con él.
- Para desconectar el dispositivo, apague todas las luces (posición "OFF") y luego desenchufe el cable de la toma de corriente.
- No coloque ni permita que ningún objeto entre en las aberturas de ventilación y los orificios de ventilación, ya que esto podría causar descargas eléctricas, incendios o daños al dispositivo.
- Para evitar el riesgo de incendio, no bloquee las entradas y salidas de aire. No utilice el dispositivo en superficies blandas, como una cama, donde se puedan bloquear las aberturas.
- La chimenea tiene elementos calefactores que pueden generar chispas y arcos eléctricos. No lo use en lugares donde se almacene gasolina, pintura u otros líquidos inflamables.
- Use la chimenea tal y como se describe en este manual. Cualquier otro uso no recomendado por el fabricante puede provocar incendios, descargas eléctricas o lesiones personales.
- PELIGRO: pueden generarse temperaturas ALTAS en condiciones de funcionamiento anormales. No cubra, total o parcialmente, el dispositivo de calefacción.
- Las lámparas se pueden reemplazar solo tras desconectar la chimenea de la fuente de alimentación.
- Este dispositivo no está diseñado para ser utilizado por personas (incluidos niños) con un rendimiento físico, mental o sensorial reducido o que carecen de los conocimientos o la experiencia adecuados, a menos que estén bajo la supervisión de una persona responsable de su seguridad o hayan sido instruidos por ellos en el área de uso del dispositivo. Asegúrese de que los niños no jueguen con el dispositivo.
- ¡ATENCIÓN! Para evitar el riesgo de reinicio involuntario de los interruptores de sobrecarga térmica, la chimenea no debe conectarse a un dispositivo de conmutación externo, como un programador o un circuito con un sistema de encendido y apagado cíclico.
- **CUANDO INSTALE SU HOGAR ELÉCTRICO EN UNA CHIMENEA TRADICIONAL DE LADRILLO, ASEGÚRESE SIEMPRE DE QUE LA CHIMENEA HA SIDO BLOQUEADA, EL NO HACERLO PUEDE PROVOCAR EL FALLO DEL AEROTERMO DEBIDO A UN TIRO EXCESIVO.**

Preparación







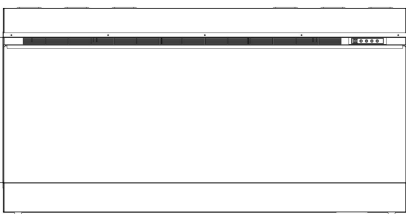

Este producto está equipado con un **panel de vidrio!** Siempre cuando maneje el **vidrio**, debe mantener una **precaución especial**. El incumplimiento de estas instrucciones puede provocar lesiones personales o daños a la propiedad.

Retire todos los componentes y piezas de ensamblaje del cartón y colóquelos en una superficie limpia, suave y seca. Las partes y etapas de la instalación se han dividido para su montaje en la pared o construcción. Compruebe la lista de piezas para asegurarse de que no falta nada. Los materiales de embalaje deben desecharse adecuadamente. Siempre que sea posible, los residuos deben ser transferidos para su reprocesamiento.

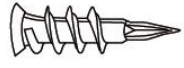
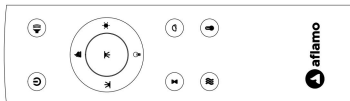
Las siguientes herramientas serán necesarias (no suministradas): Destornillador de estrella, detector de cables y perfiles, nivel de burbuja, cinta métrica, taladro eléctrico, taladro para madera de 6mm y martillo.

Elementos y componentes para el montaje

 <p>A-Chimenea</p>	 <p>B-Tornillos para madera</p>		 <p>C-Anclajes</p>
	 <p>D-Mando a distancia</p>		
	 <p>E-Cristales</p>	 <p>F- Conjunto de troncos</p>	 <p>G- Vermiculite</p>

Especificaciones y dimensiones

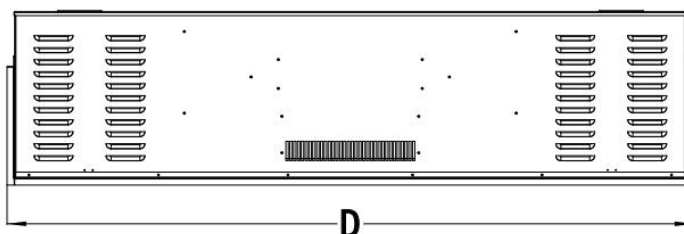
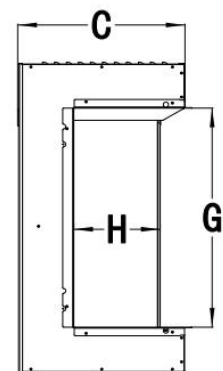
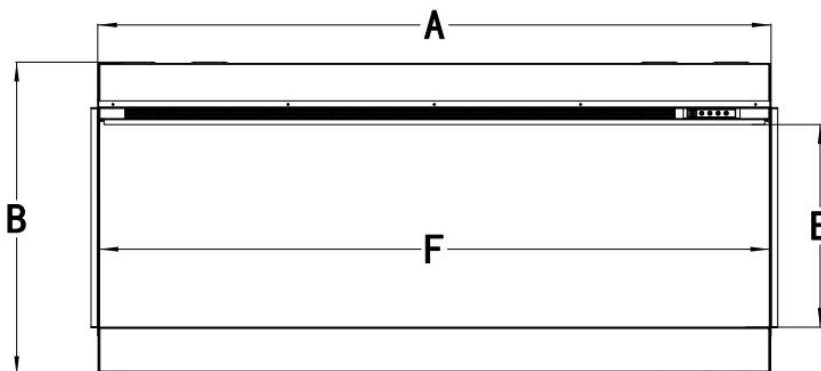

MEDIDAS DEL PRODUCTO

Model	A	B	C	D	E	F	G	H
80	800mm	652mm	349mm	832mm	421mm	788mm	456mm	180mm
100	1000mm	652mm	349mm	1032mm	421mm	988mm	456mm	180mm
120	1200mm	652mm	349mm	1232mm	421mm	1188mm	456mm	180mm
140	1400mm	652mm	349mm	1432mm	421mm	1388mm	456mm	180mm
160	1600mm	652mm	349mm	1632mm	421mm	1588mm	456mm	180mm

Montaje e instalación

Su aparato es un aparato empotrado en la pared. Seleccione una ubicación adecuada que no sea susceptible a la humedad y que esté alejada de cortinas, muebles y zonas de mucho tránsito.

IMPORTANTE:

CUANDO INSTALE SU HOGAR ELÉCTRICO EN UNA CHIMENEA TRADICIONAL DE LADRILLO, ASEGÚRESE SIEMPRE DE QUE LA CHIMENEA HA SIDO BLOQUEADA, EL NO HACERLO PUEDE PROVOCAR EL FALLO DEL AEROTERMO DEBIDO A UN TIRO EXCESIVO.

DISTANCIA MÍNIMA A MANTENER PARA MATERIALES INFLAMABLES

Las mediciones se deben realizar desde el panel frontal de vidrio.

Lado inferior	0"	Lado superior	11.8" (300mm) desde la carcasa
Laterales	0"	Lado superior	11.8" (300mm) desde el techo
Lado trasero	0"	Frente	39.4" (1000mm)

Montaje

El dispositivo permite un montaje en tres configuraciones distintas: **de tres lados, de dos lados y de un solo lado.**

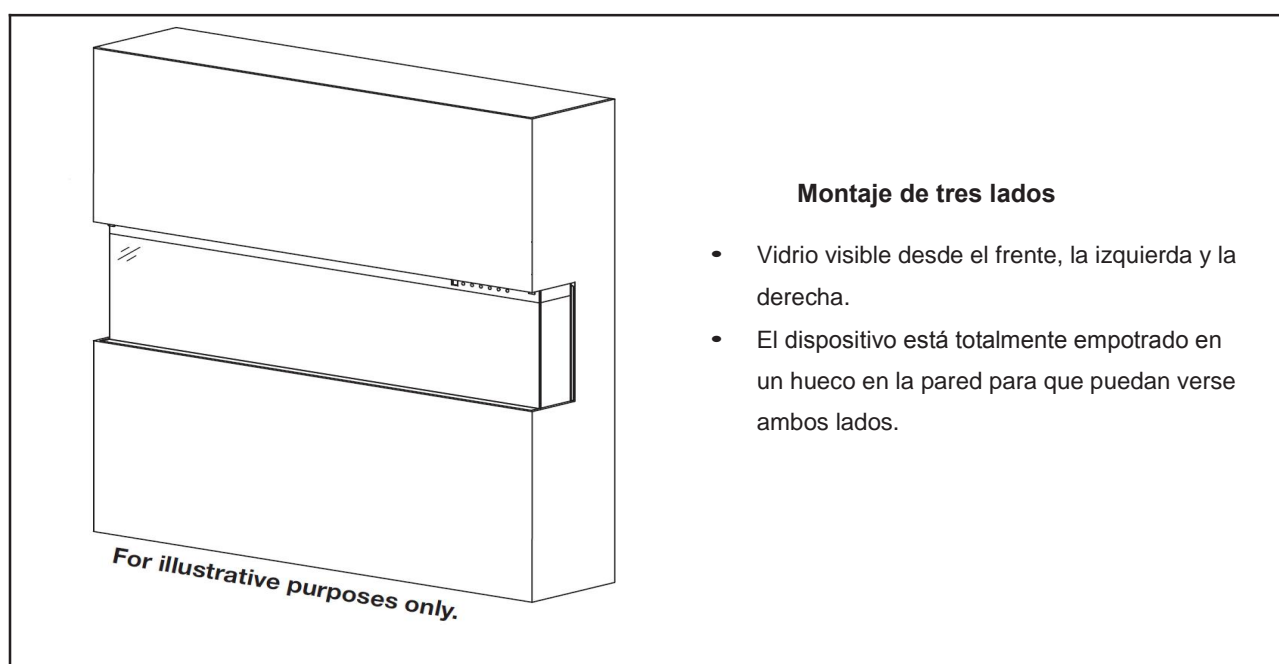

Montaje de tres lados

- Vidrio visible desde el frente, la izquierda y la derecha.
- El dispositivo está totalmente empotrado en un hueco en la pared para que puedan verse ambos lados.

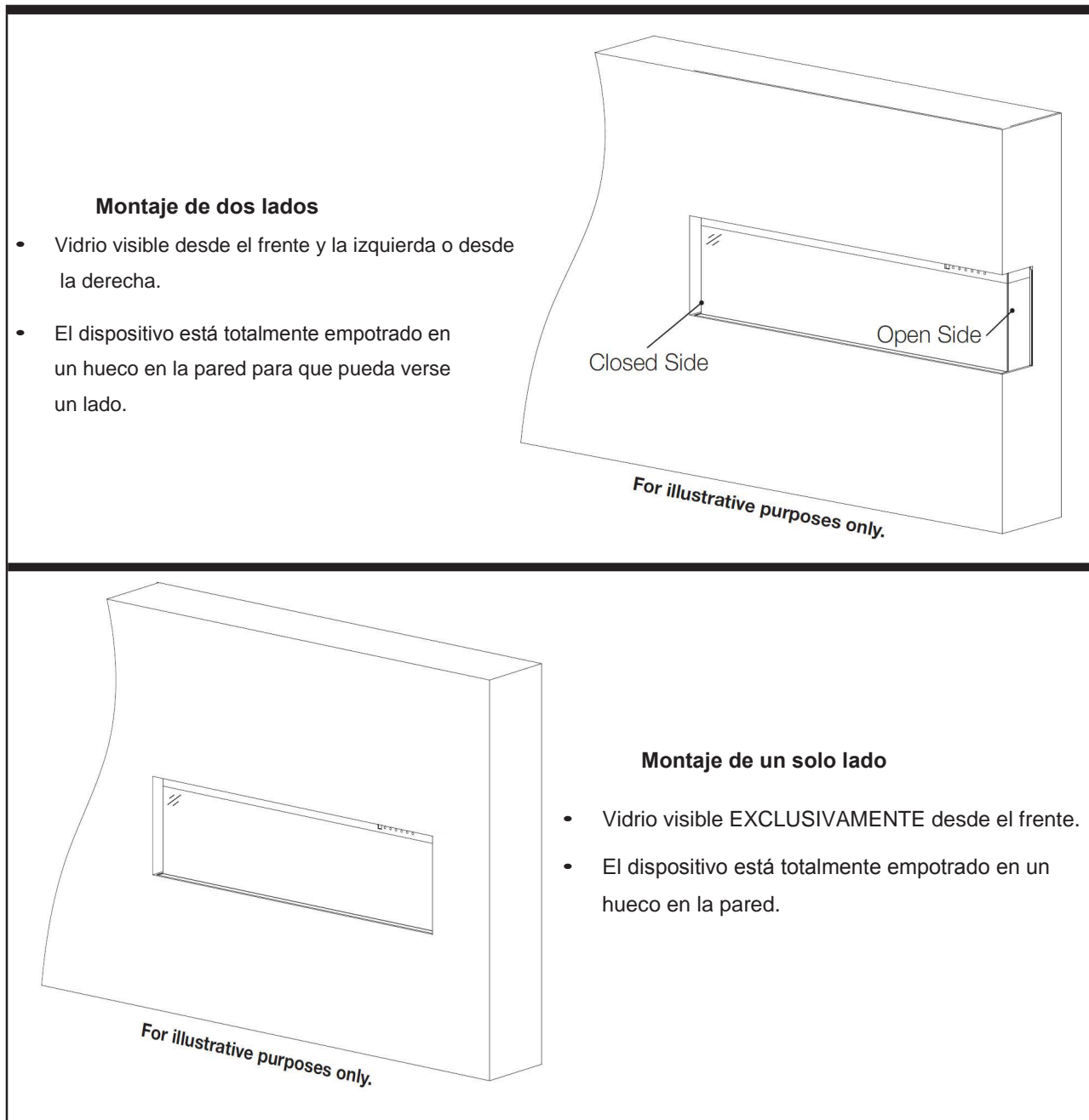

Montaje/retirada del cristal de la parte delantera

- Retire todos los tornillos de la parte superior del panel de vidrio.
- Incline el panel frontal hacia adelante. Se necesitan dos personas para retirar el panel de vidrio.
- Para montar el panel frontal, siga los pasos anteriores en orden inverso.

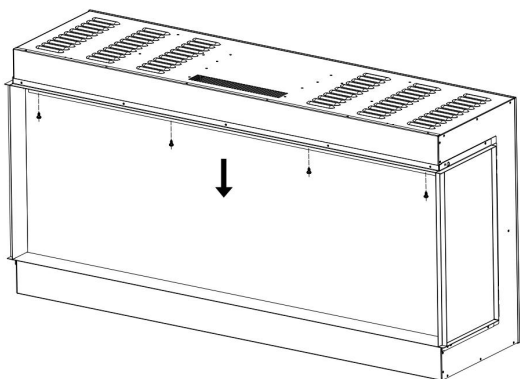

Fig.1-1

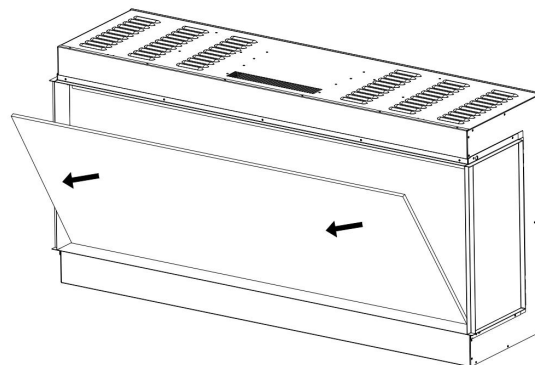
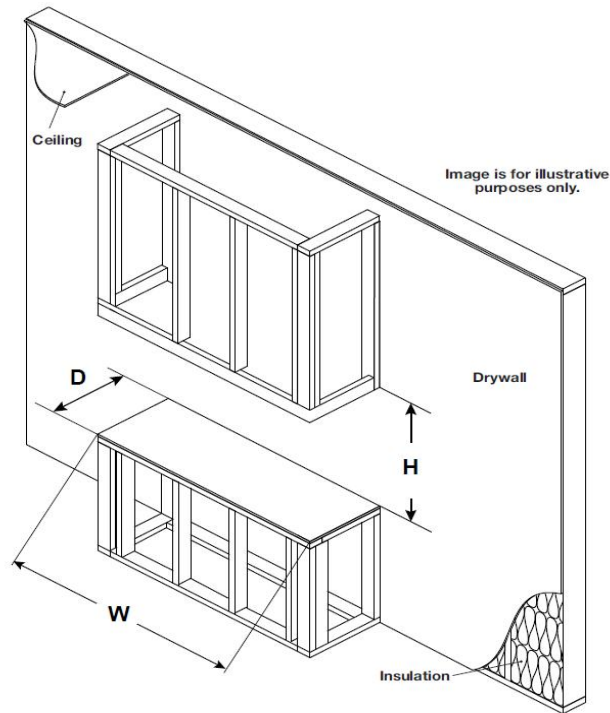

Fig.1-2

Montaje/marco



Model	W	D	H
80	814mm	363mm	660mm
100	1014mm	363mm	660mm
120	1214mm	363mm	660mm
140	1414mm	363mm	660mm
160	1614mm	363mm	660mm

Atención:

El dispositivo NO está diseñado para soportar cargas pesadas. La elección de los materiales de acabado debe considerarse cuidadosamente al montar el marco.

Asegúrese de que la instalación cumple con las normas y requisitos de construcción.

Todas las opciones de montaje implican los mismos requisitos relativos al marco.

Instalación - Barra y panel

1. La chimenea se fija con barras de refuerzo y paneles en los lados izquierdo y derecho. Fig.2-1,2-2

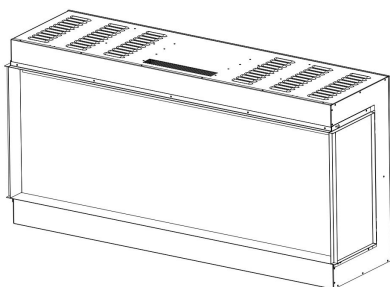

Fig.2-1

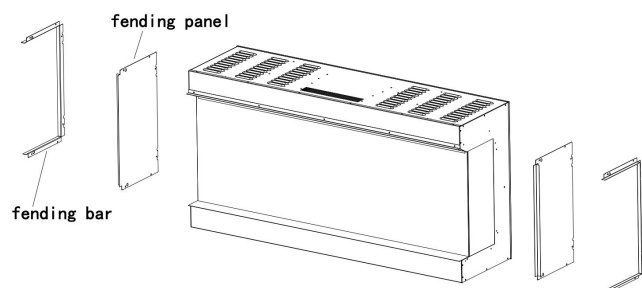

Fig.2-2

2.Retire las barras y paneles de defensa si desea ver el fuego desde tres lados. Fig.2-3

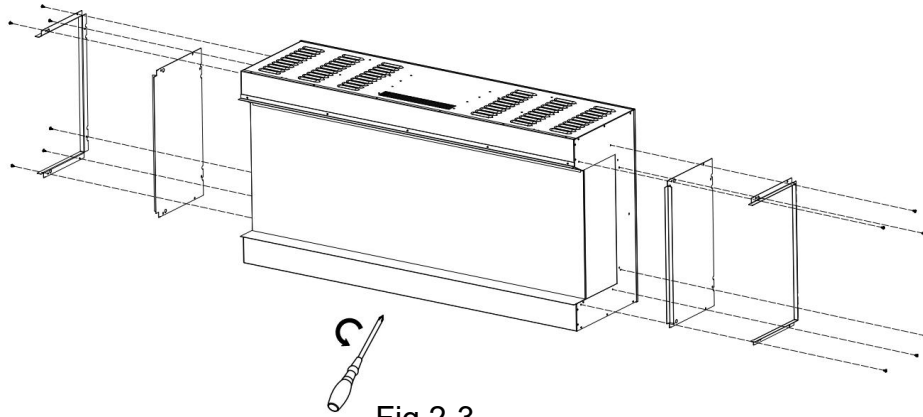

Fig.2-3

3.Vuelva a fijar las barras de refuerzo después de retirar los paneles. Fig.2-4

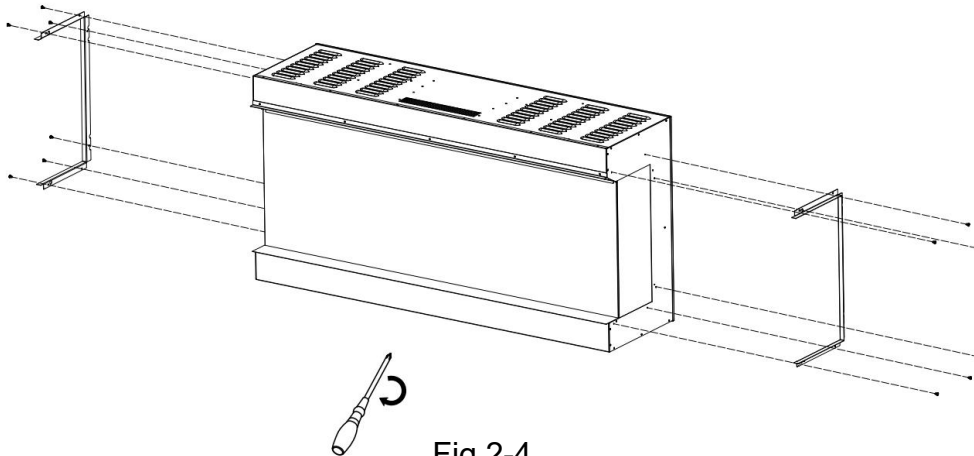

Fig.2-4

4.Retire los tornillos de la chimenea como se muestra en la siguiente imagen. Fig.3-1

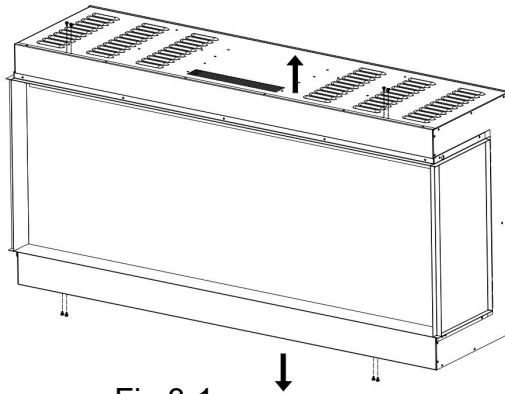
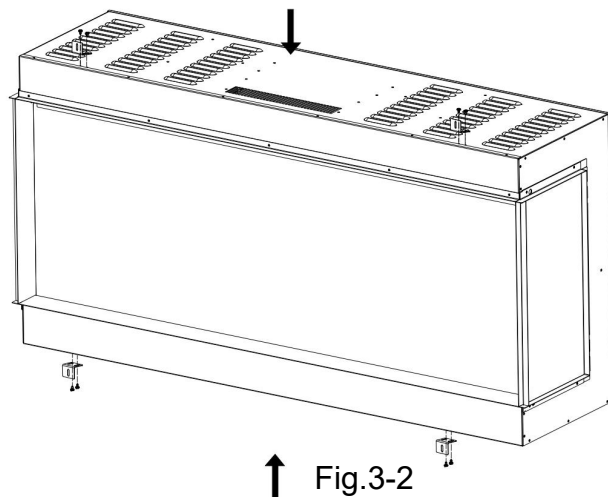

Fig.3-1

5.Fije los soportes en forma de L con los tornillos del paso anterior. Fig.3-2



↑ Fig.3-2

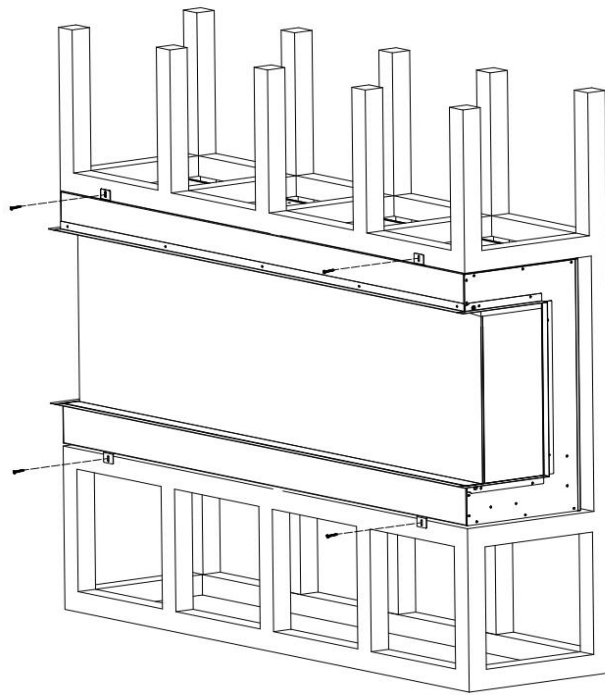

Fig.3-3

6. Introduzca el hogar en el hueco de la pared. Introduzca los tornillos de fijación en los soportes y en los montantes de la pared. Enchufe y compruebe si la chimenea funciona correctamente. Fig.3-3

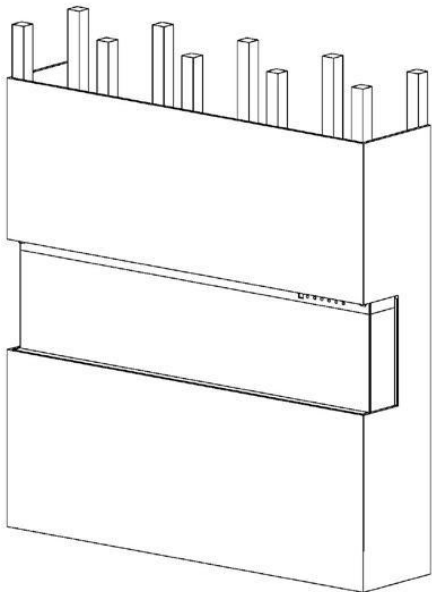

Fig.3-4

7. Cubra el panel de vidrio con una bolsa de plástico protectora e instale la madera contrachapada o el panel de yeso. Fig.3-4

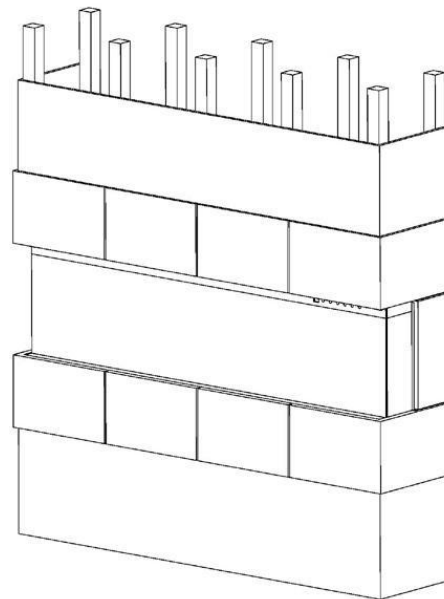

Fig.3-5

8. Decore la madera contrachapada o los paneles de yeso con azulejos, papel pintado, etc. Fig.3-5

Montaje de los troncos/cristales

(NOTA: Por favor, haga la instalación según las brasas que le gusten).

A. Antes de instalar el juego de troncos y los cristales, se debe retirar el cristal frontal y montar el aparato en su ubicación definitiva.

B. Collocare con cura i cristalli fumé (**E**) nel vassoio inferiore sulla parte anteriore dell'apparecchio, come illustrato.

Applicare uno strato uniforme da un lato all'altro. Disporre a caso la vermiculite nera sulla superficie dei cristalli. **Fig. 4-1.**

C. Posizionare i tronchi sopra i cristalli di fumo. **Fig. 4-2.**



Fig. 4-1



Fig. 4-2



Fig. 4-3

Funcionamiento



Antes de conectar o comenzar a utilizar el dispositivo, **lea concienzudamente** en su totalidad el manual completo del usuario, incluida **toda la información de seguridad**. El incumplimiento de estas instrucciones puede provocar incendios, **descargas eléctricas o lesiones graves**.

Conexión a la fuente de alimentación

Conecte el cable de alimentación a la toma de CA 220-240 V (consulte las **INSTRUCCIONES IMPORTANTES DE SEGURIDAD** en **páginas 2 y 3**). Asegúrese de que la enchufe de toma de corriente esté en buenas condiciones y que el enchufe macho no esté suelto. **NUNCA** no exceda la corriente de circuito permitida. **NO** conecte otros dispositivos al mismo circuito.

Modo de empleo

Esta chimenea eléctrica se puede manejar mediante el **PANEL DE CONTROL**, mediante el **CONTROL REMOTO** a pilas y la **APP Tuya**.

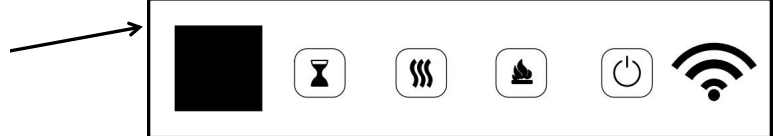
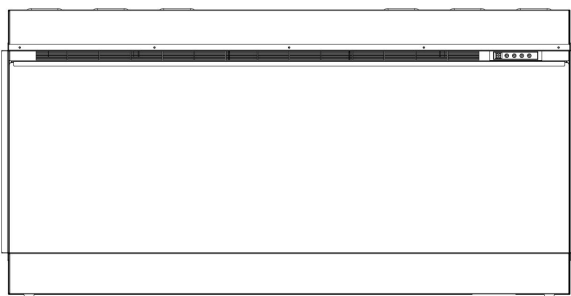

Antes de operar, lea las **INSTRUCCIONES IMPORTANTES DE SEGURIDAD** en las **páginas 2 y 3** y sígalas.



Panel de control táctil



Funcionamiento del panel de control táctil



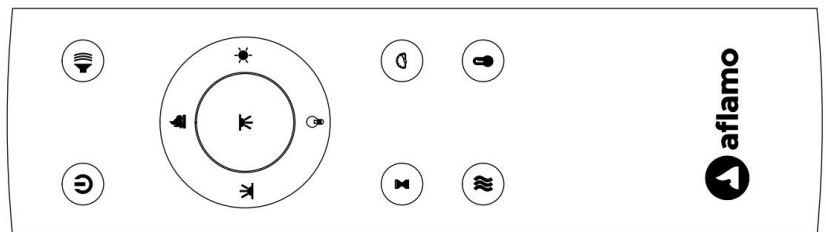



BOTÓN	FUNCIÓN	OPERACIÓN Y SEÑALIZACIÓN
 POWER	ON Activa las funciones del panel de control y del mando a distancia. Se atribuye el efecto de llama. OFF Desactiva las funciones del panel de control y del mando a distancia. Apaga el efecto de llama.	<ol style="list-style-type: none"> Presione una vez: El indicador se enciende. Encendiendo la fuente de alimentación. Todas las funciones activas. Presione de nuevo: Efecto de llama apagado. El dispositivo está en modo de espera. Todas las funciones desactivadas.
 FLAME COLOR	Botón de COLOR: Cambio de color para el efecto de llama. ¡ATENCIÓN! El efecto de color permanece activo hasta que se presiona el botón de encendido. El efecto de color debe de estar encendido para activar el calentador.	<ol style="list-style-type: none"> Presione una vez: Cambio del color de la llama. Presione nuevamente hasta obtener el ajuste deseado. En total con 15 llamas de color.

 HEATER	<p>Botón HEATER: Enciende y apaga el calefactor.</p> <p>NOTA: Para evitar el sobrecalentamiento, el ventilador del calefactor soplará aire frío durante 8-10 segundos después de que el calefactor se apague.</p>	<p>Pulse el botón del calefactor para ajustar el modo de calefacción de la chimenea:</p> <p>H-0: Calefactor y ventilador apagados H-1: Calentador bajo encendido H-2: Calentador alto encendido</p>
 TIMER	<p>Botón del temporizador: Ajuste la configuración del temporizador para apagar la chimenea a una hora determinada.</p> <p>Rango de ajuste de 0,5 a 8 horas.</p>	<ol style="list-style-type: none"> Presione una vez: El indicador se encenderá. Programador ajustado a 0,5 horas. Presione nuevamente hasta que el ajuste deseado sea. El indicador muestra el ajuste.



Funcionamiento del mando a distancia

BOTÓN	FUNCIÓN	OPERACIÓN Y SEÑALIZACIÓN																																							
 POWER	<p>ON Activa las funciones del panel de control y del mando a distancia. Se atribuye el efecto de llama.</p> <p>OFF Desactiva las funciones del panel de control y del mando a distancia. Apaga el efecto de llama.</p>	<ol style="list-style-type: none"> Presione una vez: El indicador se enciende. Encendiendo la fuente de alimentación. Todas las funciones activas. Presione de nuevo: Efecto de llama apagado. El dispositivo está en modo de espera. Todas las funciones desactivadas. 																																							
 FLAME	<p>Botón de COLOR: Cambio de color para el efecto de llama.</p> <p>¡ATENCIÓN! El efecto de color permanece activo hasta que se presiona el botón de encendido. El efecto de color debe de estar encendido para activar el calentador.</p>	<ol style="list-style-type: none"> Presione una vez: Cambio del color de la llama. Presione nuevamente hasta obtener el ajuste deseado. En total con 15 llamas de color. 																																							
 TEMP	<ol style="list-style-type: none"> Pulsar una vez: el indicador del panel táctil se activa. Pulse de nuevo hasta alcanzar el ajuste deseado. La pantalla digital muestra los siguientes círculos de ajuste. <table border="1" data-bbox="277 1629 1451 1814"> <thead> <tr> <th>NO</th> <th>1</th> <th>2</th> <th>3</th> <th>4</th> <th>5</th> <th>6</th> <th>7</th> <th>8</th> <th>9</th> <th>10</th> <th>11</th> <th>12</th> </tr> </thead> <tbody> <tr> <td>°C</td> <td>20</td> <td>21</td> <td>22</td> <td>23</td> <td>24</td> <td>25</td> <td>26</td> <td>27</td> <td>28</td> <td>29</td> <td>30</td> <td>C</td> </tr> <tr> <td>°F</td> <td>68</td> <td>70</td> <td>72</td> <td>74</td> <td>76</td> <td>78</td> <td>80</td> <td>82</td> <td>84</td> <td>86</td> <td>88</td> <td>F</td> </tr> </tbody> </table> <p>NOTA: Pulse el botón durante 5 segundos para cambiar entre °C y °F.</p>		NO	1	2	3	4	5	6	7	8	9	10	11	12	°C	20	21	22	23	24	25	26	27	28	29	30	C	°F	68	70	72	74	76	78	80	82	84	86	88	F
NO	1	2	3	4	5	6	7	8	9	10	11	12																													
°C	20	21	22	23	24	25	26	27	28	29	30	C																													
°F	68	70	72	74	76	78	80	82	84	86	88	F																													

 TIMER	<p>Botón del temporizador: Ajuste la configuración del temporizador para apagar la chimenea a una hora determinada.</p> <p>Rango de ajuste de 0,5 a 8 horas.</p>	<ol style="list-style-type: none"> 1. Presione una vez: El indicador se encenderá. Programador ajustado a 0,5 horas. 2. Presione nuevamente hasta que el ajuste deseado sea. El indicador muestra el ajuste.
 FLAME SPEED	<p>Velocidad del efecto: Cambio de velocidad del efecto de llama. Existen 3 niveles de velocidad.</p>	<ol style="list-style-type: none"> 1. Pulse una vez. Se enciende el testigo. La velocidad cambia 2. Pulse de nuevo hasta alcanzar el ajuste deseado.
 FUEL BED COLOUR	<p>Botón de retroiluminación del tronco: Hace que cambie el color en la parte inferior del efecto.</p> <p>ATENCIÓN: El efecto de color permanece activo hasta que se pulsa el botón de encendido.</p>	<ol style="list-style-type: none"> 1. Pulse una vez. Cambio de color de la retroiluminación 2. Pulse de nuevo hasta alcanzar el ajuste deseado. Existen 15 colores disponibles.
 FUEL BED BRIGHTNESS	<p>Brillo de la retroiluminación: Cambio del brillo de la retroiluminación.</p> <p>ATENCIÓN: El brillo de la retroiluminación permanece activo hasta que se pulsa el botón de encendido.</p>	<ol style="list-style-type: none"> 1. Pulse una vez. Cambio del brillo de la retroiluminación. 2. Pulse de nuevo hasta alcanzar el ajuste deseado. Existen 5 niveles disponibles. <p>De L1 - L2 - L3 - L4 - L5-L0 (OFF)</p>
 DOWN-LIGHT COLOUR	<p>Botón de luz descendente LED: Hace que cambie el color de la luz de fondo.</p> <p>NOTA: El efecto de color de la luz inferior permanece encendido hasta que se apaga el botón de encendido.</p>	<ol style="list-style-type: none"> 1. Pulse una vez. El color de la luz LED hacia abajo cambia. 2. Pulse de nuevo hasta alcanzar el ajuste deseado. Hay un total de 15 colores..
 HEATER	<p>Botón HEATER: Enciende y apaga el calefactor.</p> <p>NOTA: Para evitar el sobrecalentamiento, el ventilador del calefactor soplará aire frío durante 8-10 segundos después de que el calefactor se apague.</p>	<p>Pulse el botón del calefactor para ajustar el modo de calefacción de la chimenea:</p> <p>H-0: Calefactor y ventilador apagados</p> <p>H-1: Calentador bajo encendido</p> <p>H-2: Calentador alto encendido</p>
 FLAME BRIGHTNESS	<p>Botón LLAMA: ajusta el brillo de la llama. ¡ATENCIÓN! El efecto de llama permanece activo hasta que se presiona el botón de encendido. El efecto de llama debe estar encendido para activar el calentador.</p>	<ol style="list-style-type: none"> 1. Presione una vez: Cambiando el brillo del efecto llama. 2. Presione nuevamente hasta obtener el ajuste deseado.
 FIRE CRACKER	<p>Botón de sonido del chasquido de la llama: Controla el sonido de chasquido de la llama. Hay 4 ajustes: Bajo, Medio, Alto, Apagado.</p>	<ol style="list-style-type: none"> 1. Pulse una vez. El sonido del fuego cambia. 2. Pulse de nuevo hasta alcanzar el ajuste deseado.

Control de limitación de temperatura.

El calentador está equipado con control de limitación de temperatura. En caso de temperaturas peligrosamente altas, el calentador se apagará. Para restaurar su funcionamiento:

1. Desenchufe el cable de alimentación de la toma de corriente.
2. Gire el interruptor de ENCENDIDO / APAGADO en el PANEL DE CONTROL en posición OFF. **Espere 5 minutos.**
3. Compruebe que las rejillas de ventilación de la chimenea no estén cubiertas u obstruidas con polvo. En el caso de obstrucción, use una aspiradora para limpiarlo.
4. Con el interruptor en la posición OFF, vuelva a conectar el cable de alimentación a la toma de corriente de la pared.
5. Si el problema persiste, haga verificar la conexión y el cableado por un especialista.

Información sobre las pilas del mando a distancia

- El mando a distancia utiliza dos pilas AAA (**No incluido**)



NUNCA tire las pilas al **fuego**. El incumplimiento de este requisito **puede provocar una explosión**. Las baterías usadas se deben tirar en contenedores especialmente marcados o entregarse en el Punto de recogida selectiva de residuos municipales.

Limpieza y mantenimiento

Limpieza



Antes de limpiar, mantener o mover la chimenea, debe **apagar SIEMPRE** el calefactor y **desconectar el cable de alimentación de la toma**. El incumplimiento de estas instrucciones puede provocar incendios, **descargas eléctricas o lesiones graves**.



NUNCA sumerja el aparato en agua ni lo rocíe con agua. De lo contrario, se pueden producir **descargas eléctricas, incendios o lesiones**.

Elementos de metal:

- Pulir con un paño seco, ligeramente humedecido en un producto de limpieza a base de aceites cítricos.
- **NO** use productos de limpieza para pulir latón o productos de limpieza domésticos, ya que estos productos dañarán el acabado metálico.

Elementos de vidrio:

- Use un limpiador de vidrios de alta calidad, rociando sobre un paño o toalla. Seque bien con una toalla de papel o un paño que no suelte pelusa.
- **NUNCA** use limpiadores abrasivos, aerosoles u otros productos que puedan arañar la superficie.

Rejillas de ventilación:

- Elimine el polvo y la suciedad de las superficies del calentador y la rejilla con una aspiradora o un paño para polvo.

Componentes de plástico:

- Limpie suavemente con un paño ligeramente humedecido con una solución suave de detergente para platos y agua tibia.
- **NUNCA** use limpiadores abrasivos, aerosoles u otros productos que puedan arañar la superficie.

Mantenimiento



¡Riesgo de descarga eléctrica! ¡NO ABRIR ningún panel! ¡El dispositivo no contiene partes para auto-reparación!



Antes de limpiar, mantener o mover la chimenea, debe **apagar SIEMPRE** el calefactor y **desconectar el cable de alimentación de la toma**. El incumplimiento de estas instrucciones puede provocar incendios, **descargas eléctricas o lesiones graves**.

Componentes eléctricos y móviles:

- Los motores de los ventiladores han sido pre-lubricados y no requieren lubricación posterior.
- Los componentes eléctricos están integrados en el dispositivo y no pueden ser reparados individualmente.

Almacenamiento:

Guarde el dispositivo no utilizado en un lugar limpio y seco.



¡ADVERTENCIA! Los componentes eléctricos internos **NO ESTÁN DISEÑADOS** para la reparación propia del usuario.



WEEE:

Utilización y reciclaje:

Este dispositivo no puede desecharse con los residuos municipales normales y no separados. Utilice puntos de recogida especiales. Póngase en contacto con su autoridad local para obtener información sobre los sistemas de recolección disponibles. Si desecha dispositivos eléctricos en vertederos, las sustancias peligrosas pueden filtrarse al agua subterránea y llegar a la cadena alimenticia, lo que puede tener un efecto adverso en la salud y el bienestar.

En el caso de reemplazo de aparatos viejos por uno nuevo, el vendedor está legalmente obligado a aceptar el dispositivo viejo para reciclarlo sin ningún cargo adicional.

Instrucciones de vinculación de aplicaciones

1. Descarga la aplicación

- Descarga "Tuya Smart" desde la tienda de aplicaciones.
- Escanea el código QR.
- Encienda "GPS" en su dispositivo móvil.



Nota: asegúrese de que su teléfono móvil esté conectado a la señal WIFI más cercana.

2. Acceso

- Regístrese con su correo electrónico o número de teléfono móvil como nombre de usuario.
- Establezca la contraseña de tu cuenta.

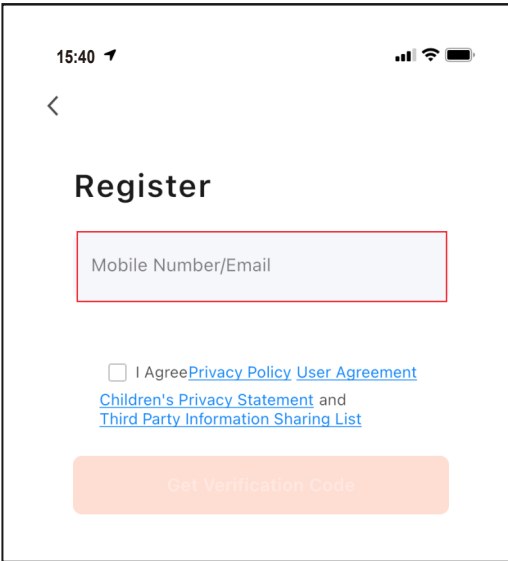

3. Añadir dispositivo

Después de crear una cuenta, inicie sesión y seleccione el botón "Agregar dispositivo".

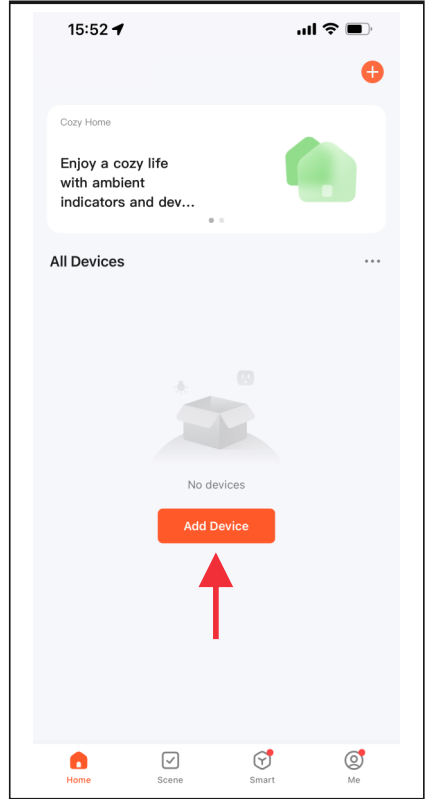

3. Agregar dispositivo - continuación

Hay tres métodos para agregar una chimenea eléctrica.

- Método 1: Añadir manualmente en modo "P0". Siga los pasos A, B, C, D a continuación.
- Método 2: Añadir manualmente en modo "P1". Siga los pasos A, B, C, D a continuación.
- **Método 3: agregar a través de Bluetooth. Encienda Bluetooth en su teléfono móvil antes de agregar. (La mejor manera)**

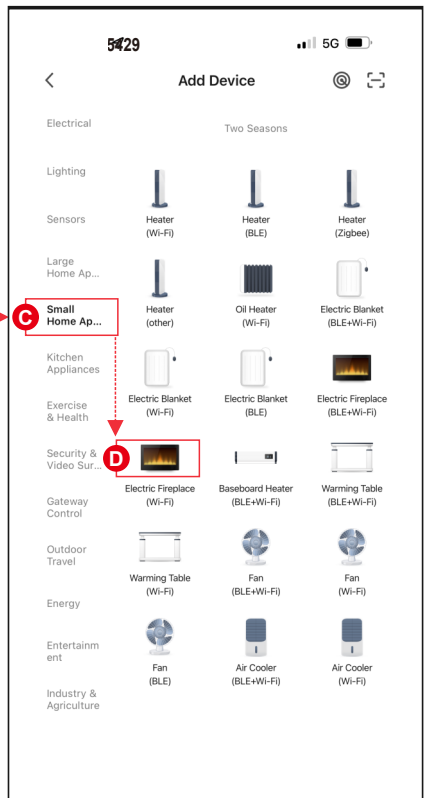
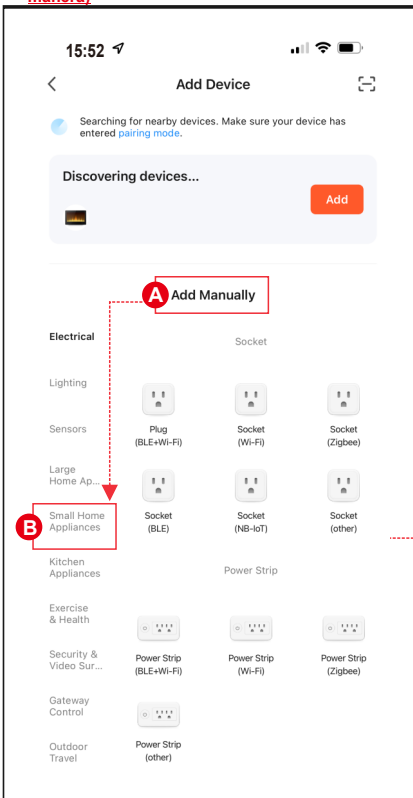

4. Método de conexión 1 - (P0)

- Mantenga presionado  en el control remoto y escuchará un "bip" de la chimenea.
- Ingrese el nombre y la contraseña de WIFI, luego presione **"Next"** para emparejar.
- Presione el botón **Blink Quickly**, se agrega el dispositivo.

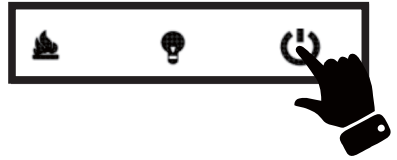

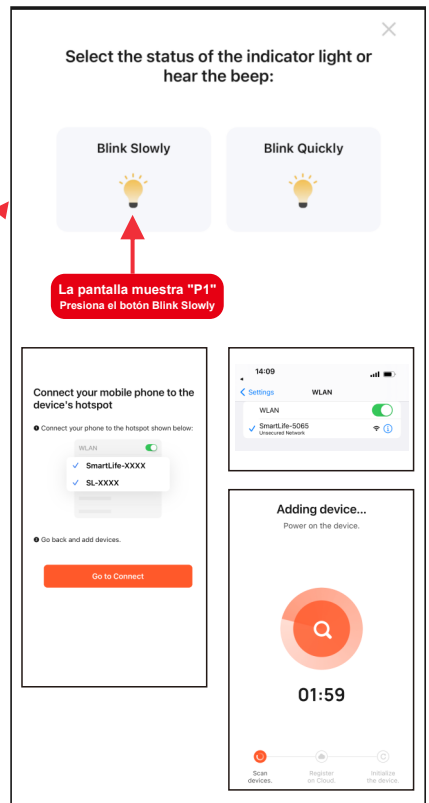
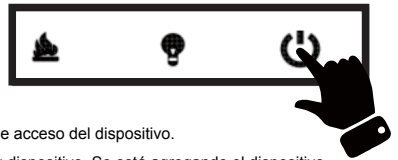

4. Método de conexión 2 - (P1)

- Mantenga presionado  en el control remoto y escuchará un "bip" de la chimenea.
- Ingrese el nombre y la contraseña de WIFI, luego presione **"Next"** para emparejar.
- Presione el botón **Blink Slowly**. Luego proceda a conectar su teléfono móvil al punto de acceso del dispositivo.
- Seleccione el punto de acceso de su dispositivo (**SmartLife-xxxx**), luego regrese a su dispositivo. Se está agregando el dispositivo.

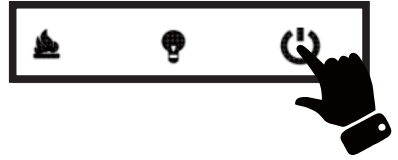

4. Método de conexión 3 - (Bluetooth)



- Mantenga presionado  en el control remoto y escuchará un "bip" de la chimenea.
- Presione **Add** cuando vea un dispositivo llamado "SUPERB 3D".
- Ingrese el nombre y la contraseña de WIFI, luego presione "Next" para emparejar.

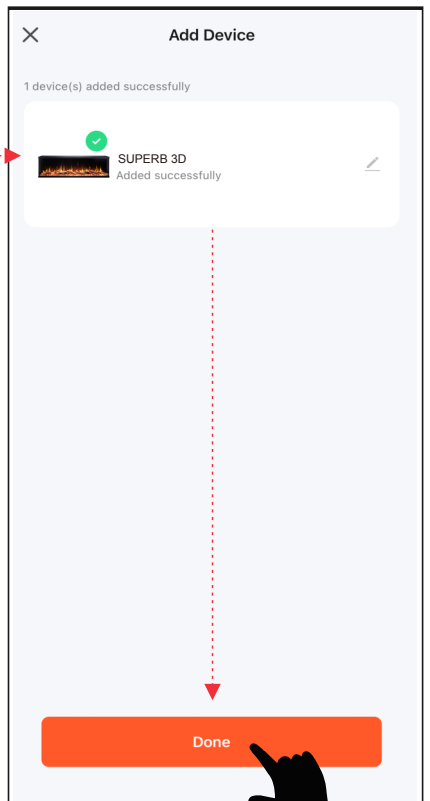
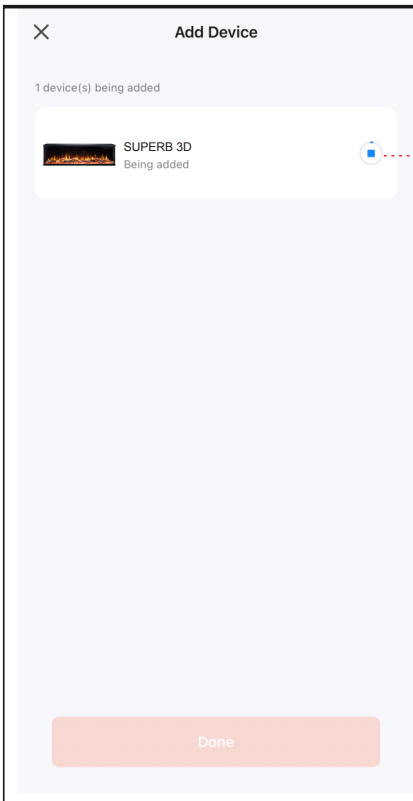
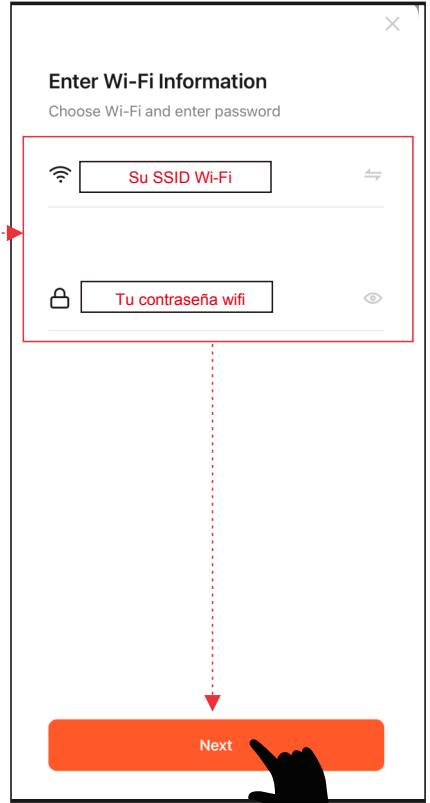
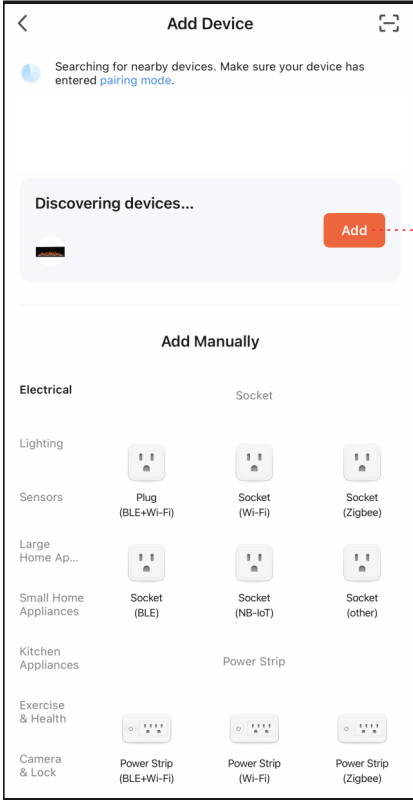

5. Completado

- Pulse Hecho para terminar.

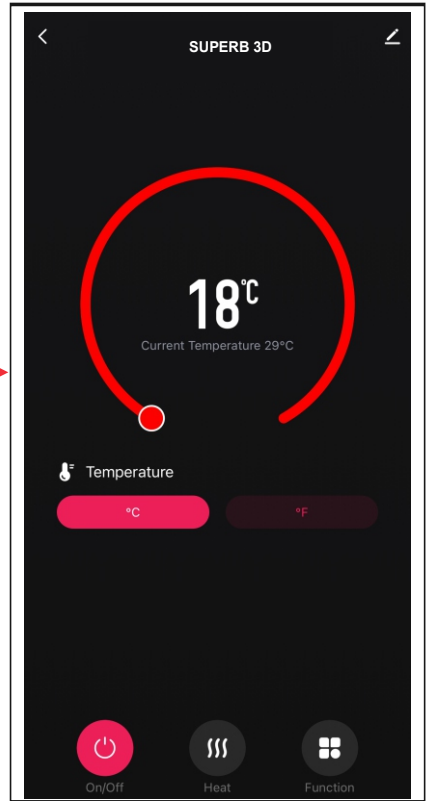
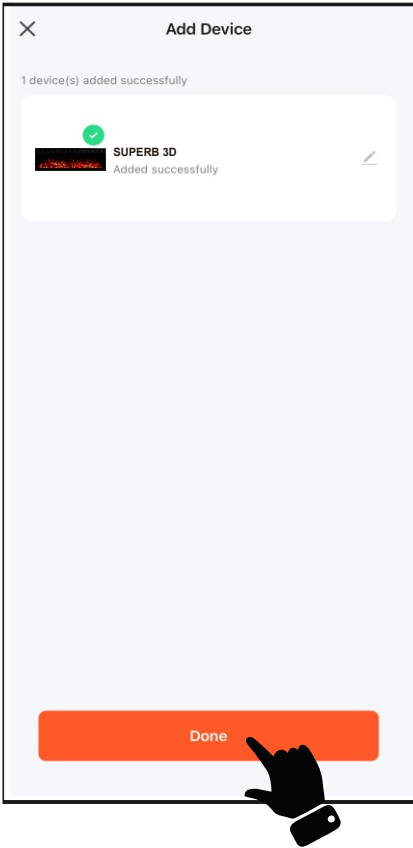

Manual de aplicación

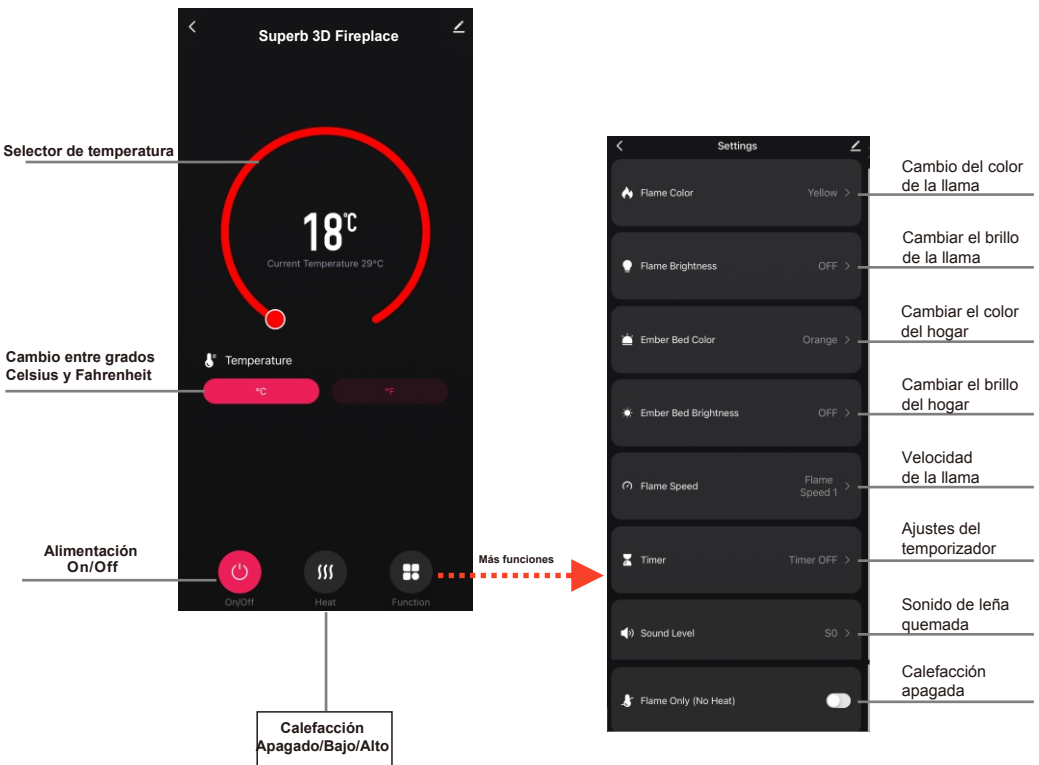

NOTA

La aplicación sólo puede emparejar un dispositivo a la vez.

CHEMINÉE ÉLECTRIQUE À TROIS FACES

MANUEL D'UTILISATION



SUPERB 3D 80/100/120/140/160
Cheminée électrique encastrée
AC 220V-240V 50Hz 1400-1600W

⚠ AVERTISSEMENT	Avant de raccorder ou d'utiliser l'appareil, lisez et comprenez le manuel d'utilisation complet, y compris toutes les consignes de sécurité. Le non-respect de cette exigence peut entraîner un incendie, un choc électrique ou des blessures graves.
⚠ ATTENTION	Conservez ce manuel d'utilisation pour pouvoir l'utiliser dans le futur. Si vous vendez ou remettez l'appareil, il est essentiel que vous joigniez le manuel d'utilisation à celui-ci.



CONSIGNES DE SÉCURITÉ

AVERTISSEMENT

Lorsque vous utilisez de l'équipement électrique, prenez toujours des précautions de base pour réduire les risques d'incendie, de choc électrique et de blessures corporelles, en tenant compte de ce qui suit :

- Lisez toutes les instructions avant d'utiliser cet appareil.
- L'appareil se réchauffe pendant le fonctionnement. Pour éviter les brûlures, ne touchez pas les surfaces chaudes. Si possible, utilisez les poignées pour déplacer l'appareil. Gardez les matériaux combustibles tels que meubles, oreillers, literie, documents, vêtements et rideaux à au moins 1 m de l'avant de l'appareil. Éloignez tous ces objets des côtés et de l'arrière de l'appareil. Pour éviter toute surchauffe, ne couvrez pas l'appareil.
- Soyez particulièrement prudent lorsque vous utilisez l'appareil de chauffage près d'enfants ou de personnes handicapées et lorsqu'il est allumé sans surveillance.
- Lorsqu'il n'est pas utilisé, débranchez l'appareil de l'alimentation électrique.
- N'utilisez pas l'appareil si le câble d'alimentation ou la fiche est endommagée, ou en cas de défaillance de l'appareil, de chute de hauteur. Retournez l'appareil à un centre de service agréé pour inspection, réglage électrique ou mécanique ou réparation.
- L'appareil est conçu uniquement pour un usage à l'intérieur.
- N'utilisez pas l'appareil dans les salles de bains, les buanderies et d'autres endroits similaires. Ne placez jamais l'appareil dans un endroit où il pourrait tomber dans une baignoire ou un autre réservoir d'eau.
- Ne faites pas passer le câble d'alimentation sous un tapis. Ne couvrez pas le câble avec des tapis ou des moquettes. Éloignez le câble des endroits fréquemment utilisés afin que personne ne trébuche dessus.
- Pour arrêter l'appareil, mettez tous les voyants sur "OFF", puis débranchez le câble d'alimentation de la prise murale.
- N'insérez pas ou ne laissez pas d'objets de quelque nature que ce soit pénétrer dans les ouvertures de ventilation ou les événements d'aération, car cela pourrait provoquer un choc électrique, un incendie ou endommager l'appareil.
- Pour éviter tout risque d'incendie, ne bloquez en aucune façon les entrées et sorties d'air. N'utilisez pas l'appareil sur des surfaces souples telles que des lits où les ouvertures peuvent être bloquées.
- Le foyer a des éléments chauffants à l'intérieur et peut produire des étincelles et des arcs électriques. N'utilisez pas l'appareil dans les zones de stockage d'essence, de peintures ou d'autres liquides inflammables.
- N'utilisez le foyer que de la façon décrite dans ce manuel. Toute autre utilisation non recommandée par le fabricant peut provoquer un incendie, un choc électrique ou des blessures corporelles.
- DANGER - Des températures élevées peuvent être générées dans des conditions de fonctionnement inadéquates. Ne couvrez pas tout ou partie de l'avant de l'appareil.
- Les lampes ne peuvent être remplacées qu'après que le foyer ait été débranché de l'alimentation électrique.
- Cet appareil n'est pas destiné à être utilisé par les personnes (y compris les enfants) ayant des capacités physiques, mentales ou sensorielles réduites ou un manque de connaissances ou d'expérience appropriées, à moins qu'elles ne soient sous la supervision d'une personne responsable de leur sécurité ou qu'elles ne reçoivent des instructions d'une telle personne. Il faut s'assurer que les enfants ne jouent pas avec l'appareil.
- ATTENTION : Afin d'éviter tout risque de remise à zéro involontaire des interrupteurs de surcharge thermique, le foyer ne doit pas être raccordé à un dispositif de commutation externe tel qu'un programmeur ou un circuit à allumage et extinction cyclique.
- **LORS DE L'INSTALLATION DE VOTRE FOYER ÉLECTRIQUE DANS UNE CHEMINÉE TRADITIONNELLE EN BRIQUES, ASSUREZ-VOUS TOUJOURS QUE LA CHEMINÉE A ÉTÉ OBSTRUÉE, FAUTE DE QUOI LE VENTILATEUR DE CHAUFFAGE RISQUE DE TOMBER EN PANNE EN RAISON D'UN TIRAGE EXCESSIF.**

Préparation







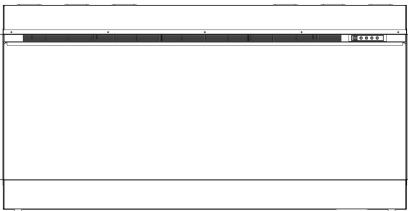

Ce produit est équipé d'un panneau de verre ! Soyez toujours très prudent lorsque vous manipulez du verre. Le non-respect de cette consigne peut entraîner des blessures corporelles ou des dommages matériels.

Retirez tous les composants et les éléments de montage du carton et placez-les sur une surface propre, souple et sèche. Les parties et les étapes de l'installation sont divisées en montage mural ou encastré. Vérifiez la liste des pièces pour vous assurer qu'il ne manque rien. Les matériaux d'emballage doivent être éliminés de façon appropriée. Dans la mesure du possible, les déchets devraient être remis pour retraitement.

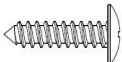
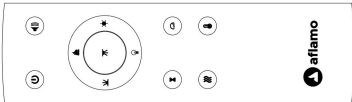
Les **outils suivants seront nécessaires (non inclus)** : tournevis Phillips, détecteur de fil et de profilés, niveau à bulle, ruban à mesurer, perceuse électrique, foret à bois 1/4", marteau.

Composants et éléments de fixation

 <p>A-Foyer</p>	  <p>B-Vis à bois C-Ancrages</p>		
	 <p>D-Télécommande</p>		
	 <p>E-Cristaux</p>	 <p>F- Bûches</p>	 <p>G- Vermiculite</p>

Spécification et Dimension

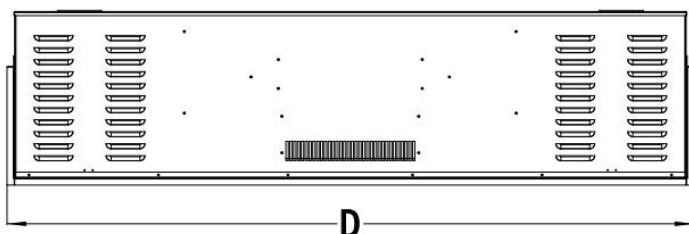
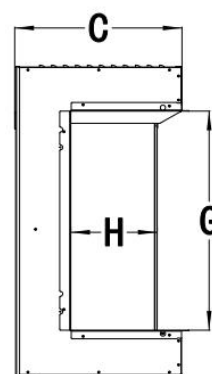
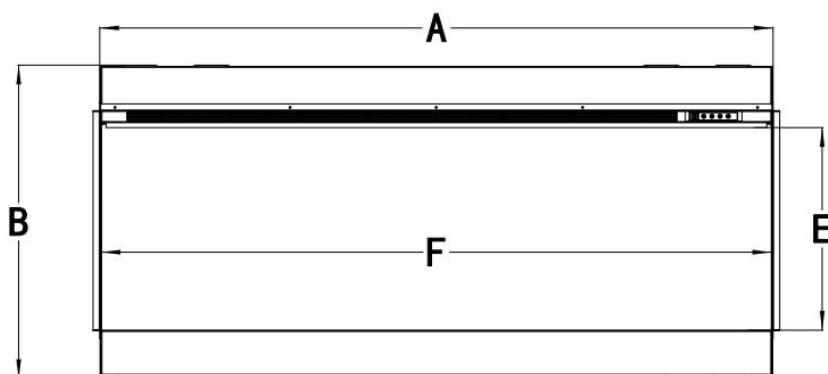

Dimensions du produit

Model	A	B	C	D	E	F	G	H
80	800mm	652mm	349mm	832mm	421mm	788mm	456mm	180mm
100	1000mm	652mm	349mm	1032mm	421mm	988mm	456mm	180mm
120	1200mm	652mm	349mm	1232mm	421mm	1188mm	456mm	180mm
140	1400mm	652mm	349mm	1432mm	421mm	1388mm	456mm	180mm
160	1600mm	652mm	349mm	1632mm	421mm	1588mm	456mm	180mm

Montage et installation

L'appareil est conçu pour être monté sur un mur, encastré et/ou dans un boîtier. Choisissez un endroit qui n'est pas sensible à l'humidité et éloigné des rideaux, des meubles et de la circulation intense.

IMPORTANT :

LORS DE L'INSTALLATION DE VOTRE FOYER ÉLECTRIQUE DANS UNE CHEMINÉE TRADITIONNELLE EN BRIQUES, ASSUREZ-VOUS TOUJOURS QUE LA CHEMINÉE A ÉTÉ OBSTRUÉE, FAUTE DE QUOI LE VENTILATEUR DE CHAUFFAGE RISQUE DE TOMBER EN PANNE EN RAISON D'UN TIRAGE EXCESSIF.

DISTANCE MINIMALE PAR RAPPORT AUX MATÉRIAUX INFLAMMABLES

Les mesures sont effectuées à partir de la façade en verre.

Bas	0"	Haut	11.8" (300mm) à partir du boîtier
Côtés	0"	Haut	11.8" (300mm) à partir du plafond
Arrière	0"	Front	39.4" (1000mm)

Montage

L'appareil peut être monté dans l'une des trois configurations suivantes : **simple face, double face et triple face.**

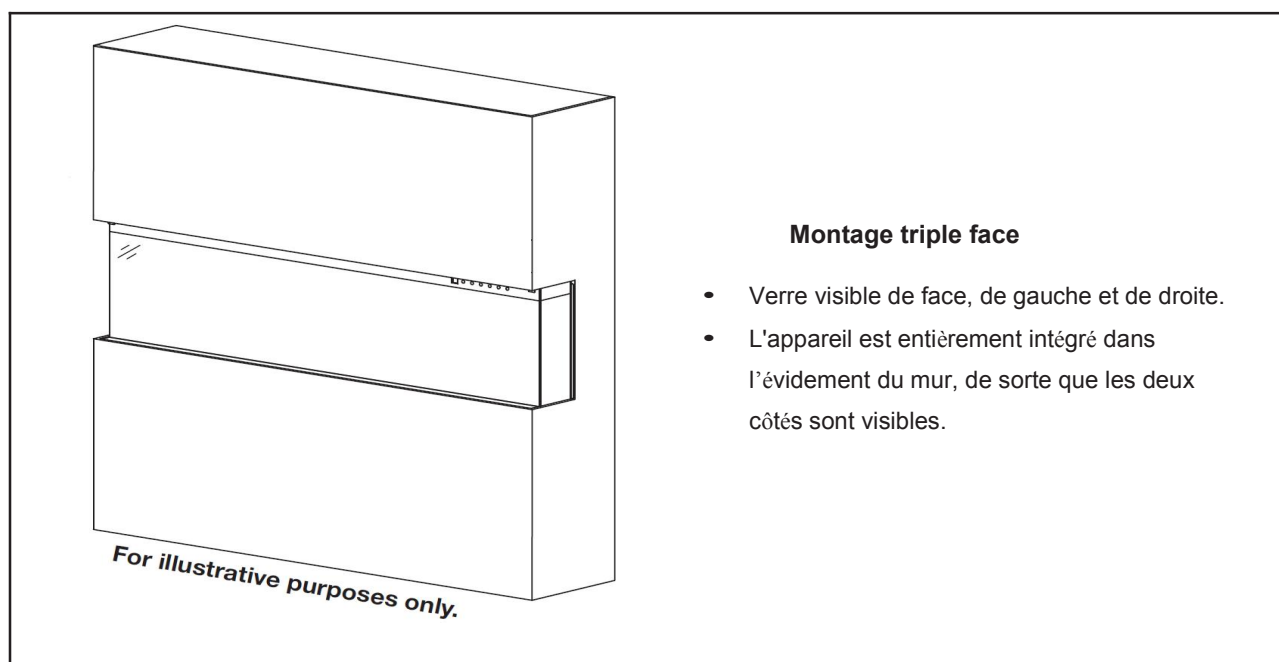

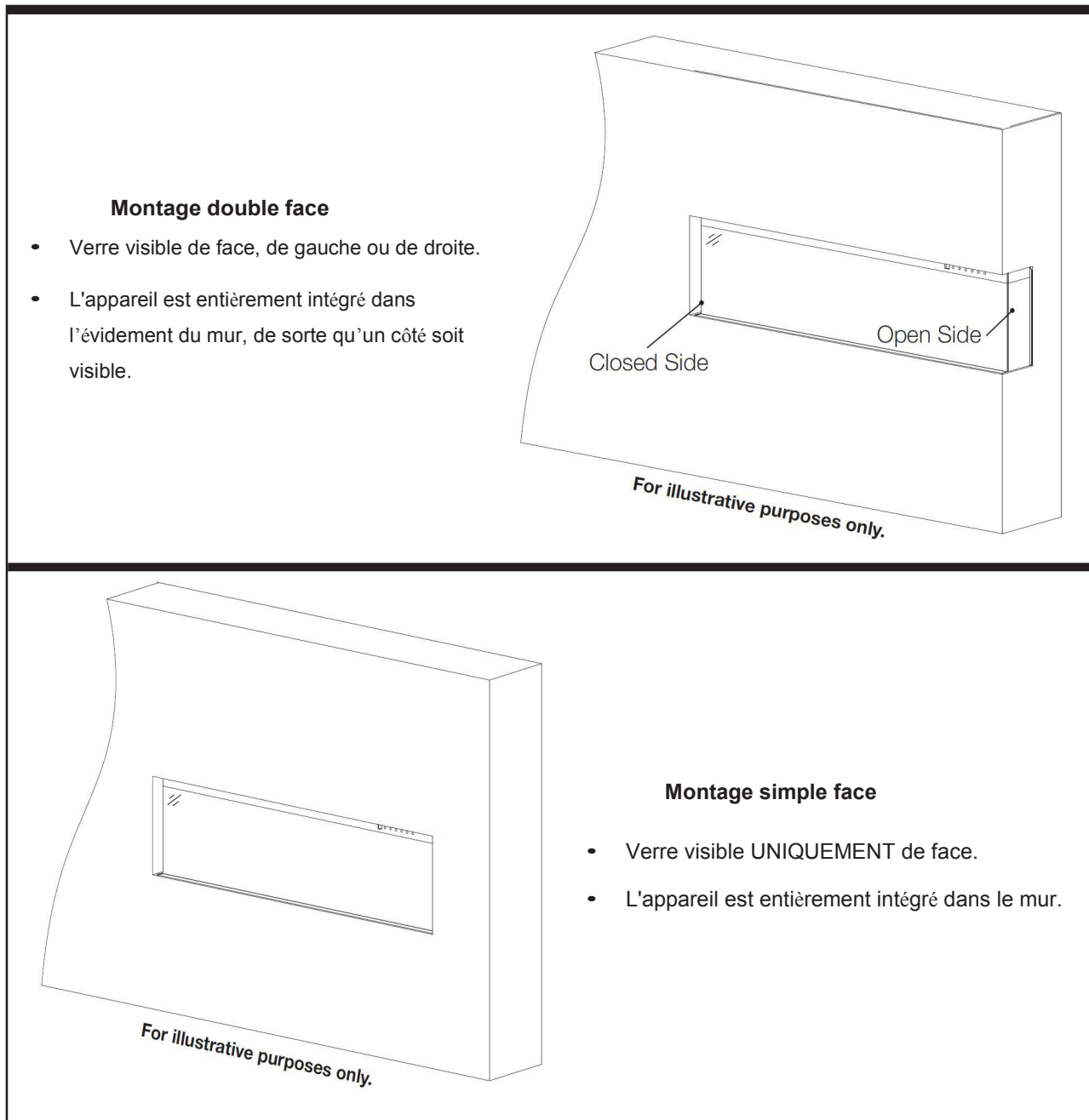

Montage/démontage du verre sur le devant

- Retirez toutes les vis du haut du panneau de verre.
- Inclinez le panneau avant vers l'avant. Vous aurez besoin de deux personnes pour retirer le panneau.
- Pour installer le panneau avant, suivez les étapes ci-dessus dans l'ordre inverse.

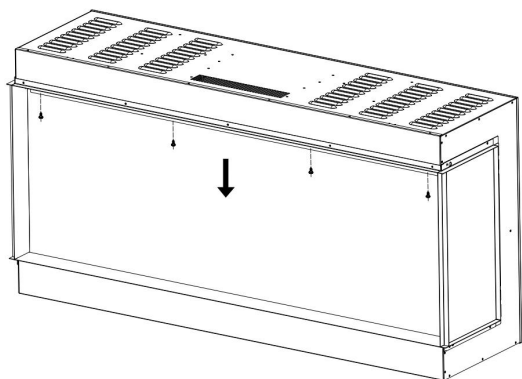

Fig.1-1

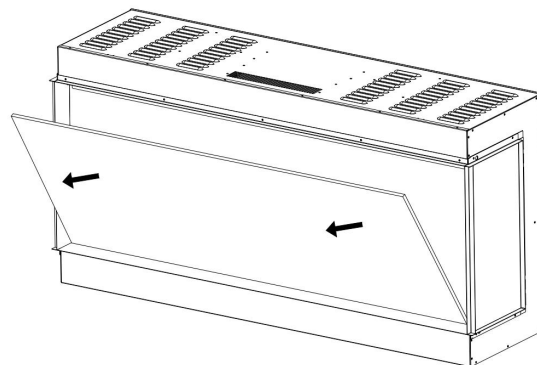
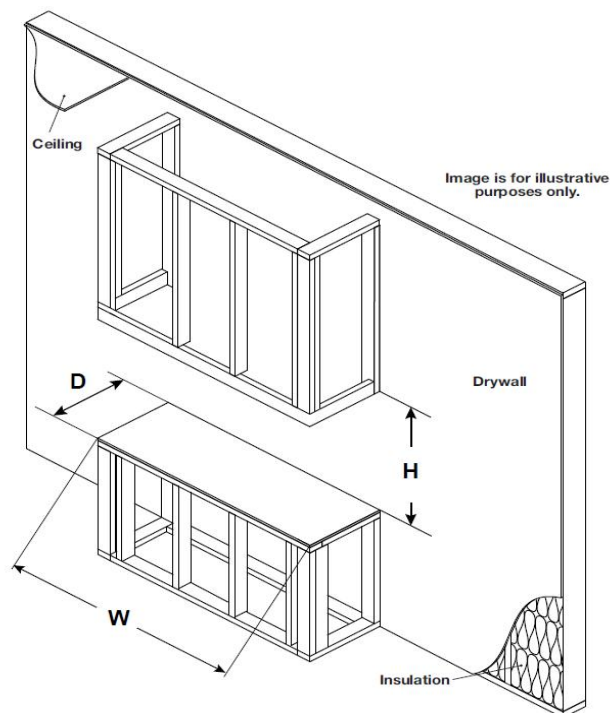

Fig.1-2

Installation - Gros-œuvre



Model	W	D	H
80	814mm	363mm	660mm
100	1014mm	363mm	660mm
120	1214mm	363mm	660mm
140	1414mm	363mm	660mm
160	1614mm	363mm	660mm

Attention :

L'appareil n'est PAS conçu pour supporter de lourdes charges. Lors du montage du cadre, le choix des matériaux de finition doit être soigneusement étudié.

Veillez à ce que le montage soit conforme aux réglementations et exigences en matière de construction.

Toutes les options de montage ont les mêmes exigences concernant le cadre.

Installation - Barre de flexion et panneau

1. Le foyer est fixé à l'aide de barres de renfort et de panneaux sur les côtés gauche et droit.
Fig.2-1,2-2

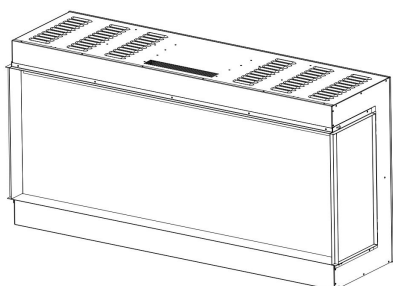

Fig.2-1

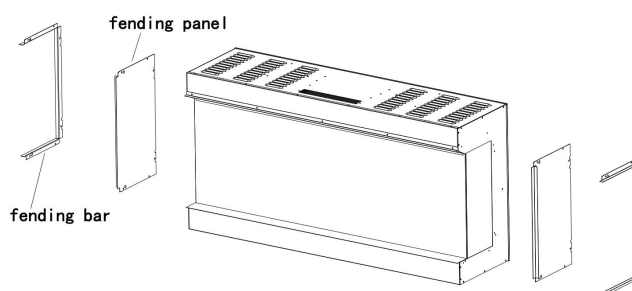

Fig.2-2

2. enlevez les barres et les panneaux de protection si vous voulez voir le feu de trois côtés. Fig.2-3

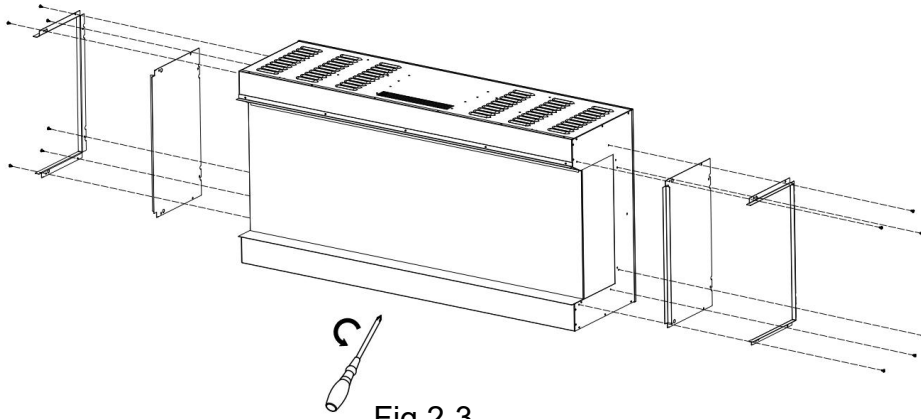

Fig.2-3

3. Fixer à nouveau les barres de protection une fois les panneaux enlevés. Fig.2-4

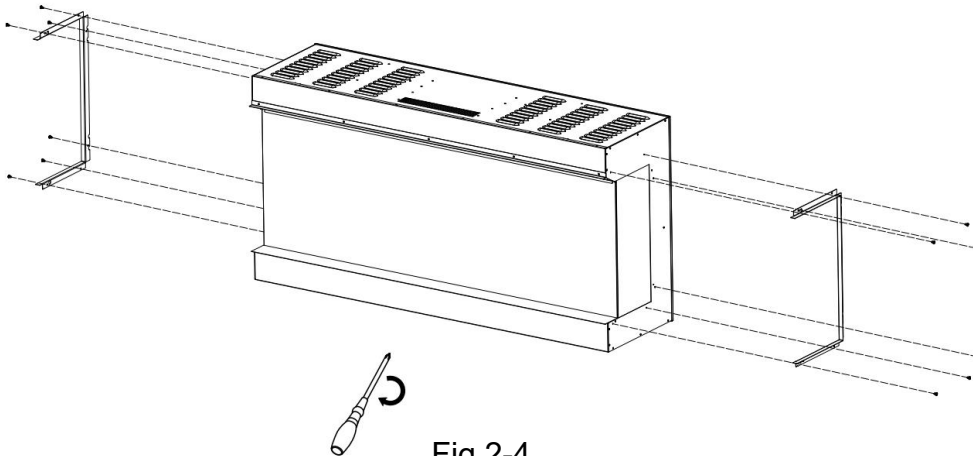

Fig.2-4

4. Retirez les vis du foyer comme indiqué dans l'image ci-dessous. Fig.3-1

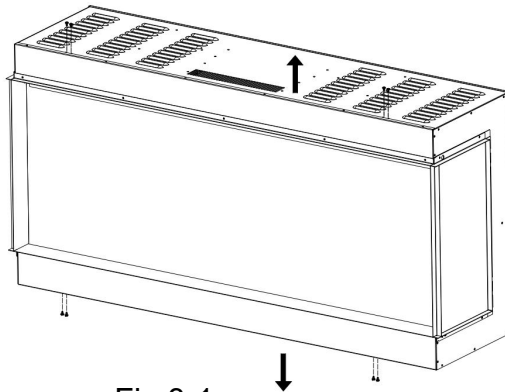
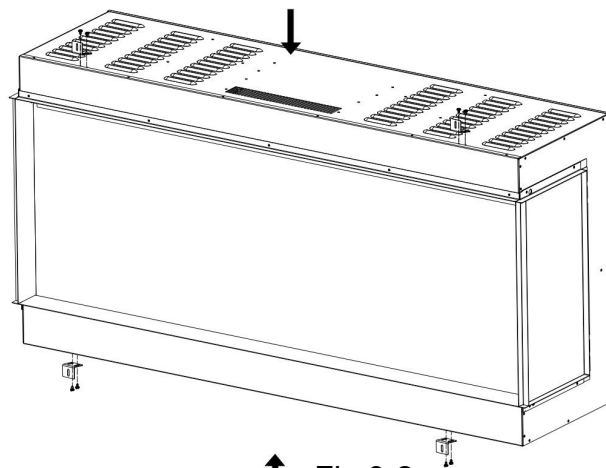

Fig.3-1

5. Fixer les supports en L avec les vis de l'étape précédente. Fig.3-2



↑ Fig.3-2

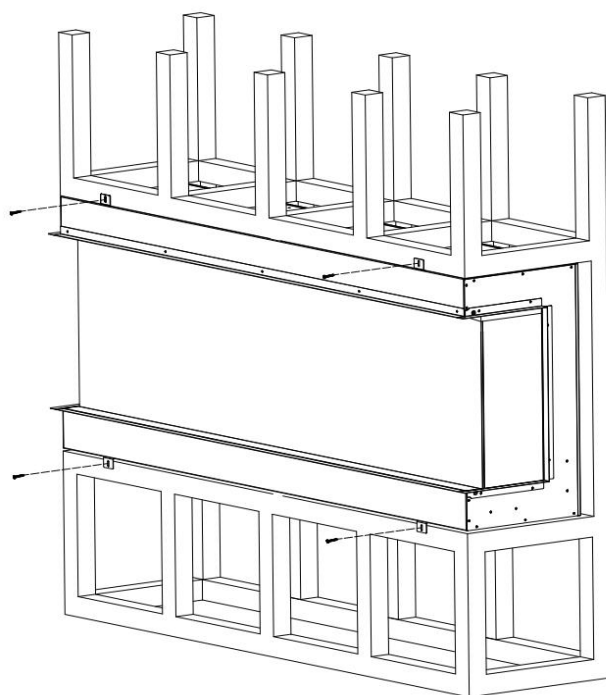

Fig.3-3

6. Insérez le foyer dans l'ouverture du mur. Enfoncez les vis de montage dans les supports et les montants du mur. Branchez et vérifiez que le foyer fonctionne correctement. Fig.3-3

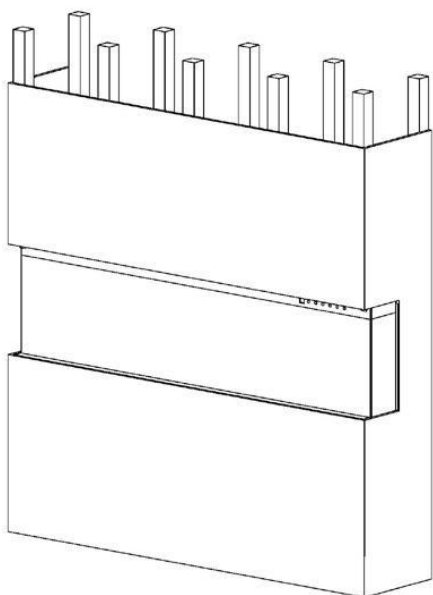

Fig.3-4

7. recouvrir le panneau de verre d'un sac plastique de protection et installer le contreplaqué ou la cloison sèche. Fig.3-4

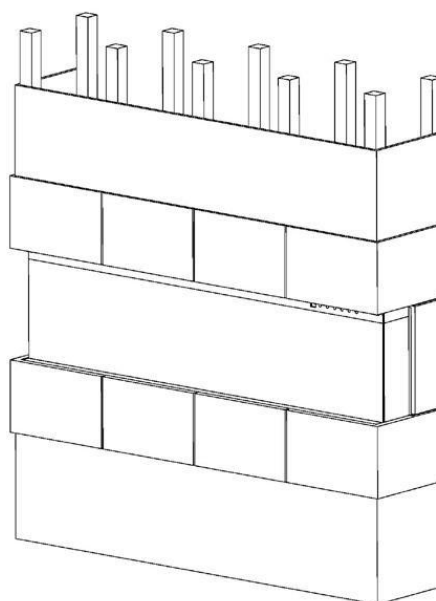

Fig.3-5

8. Décorez le contreplaqué ou la cloison sèche avec des carreaux émaillés, du papier peint, etc. Fig.3-5

Montage de bûches/cristaux

(NOTE : Veuillez effectuer l'installation en fonction des braises que vous aimez.)

A. La façade en verre doit être retirée et l'appareil doit être monté à son emplacement définitif avant l'installation du jeu de bûches et des cristaux.

B. Placez soigneusement les cristaux fumés (**E**) dans le bac inférieur situé à l'avant de l'appareil, comme illustré.

Appliquez une couche uniforme d'un côté à l'autre. Placez la vermiculite noire au hasard sur la surface des cristaux. **Fig. 4-1.**

C. Placer les bûches sur les cristaux fumés. **Fig. 4-2.**

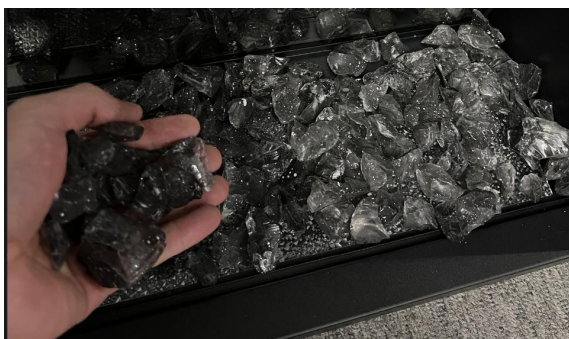

Fig. 4-1



Fig. 4-2



Fig. 4-3

Utilisation



Avant de **raccorder** ou d'**utiliser** l'appareil, **lisez et comprenez** le manuel d'utilisation complet, y compris **toutes les consignes de sécurité**. Le non-respect de cette exigence peut entraîner un **incendie, un choc électrique, des blessures graves ou la mort**.

Mise sous tension

Branchez le câble d'alimentation à une prise AC 220-240 V (voir **INSTRUCTIONS DE SÉCURITÉ IMPORTANTES pages 2 et 3**). Assurez-vous que la prise de courant est en bon état et que la fiche n'est pas desserrée. **NE dépassez JAMAIS** le courant admissible pour le circuit. **NE branchez pas** d'autres appareils au même circuit.

Modes d'utilisation

Cette cheminée électrique peut être commandée par le **PANNEAU DE CONTRÔLE**, par la **TÉLÉCOMMANDE** à piles et par l'**APP Tuya**.

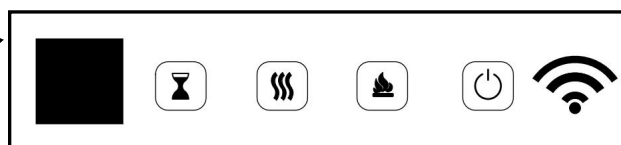
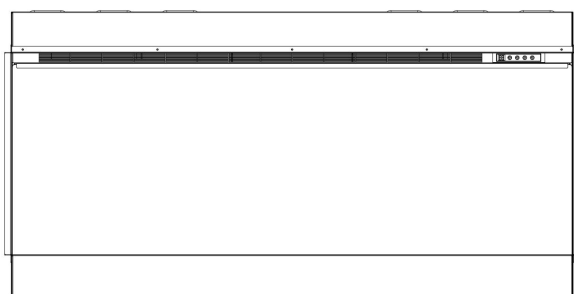

Avant d'utiliser l'appareil, lisez les **INSTRUCTIONS DE SÉCURITÉ IMPORTANTES** sur les **pages 2 et 3** et suivez-les.



Panneau de commande tactile



Fonctionnement du panneau de commande tactile



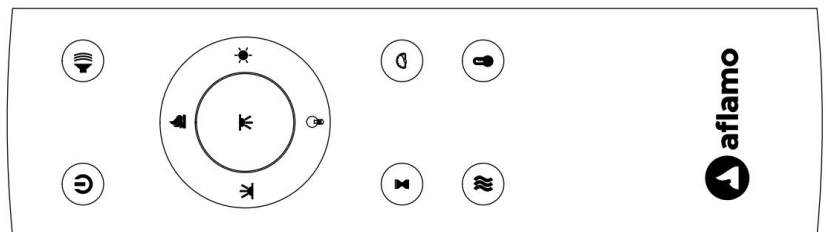





BOUTON	FONCTION	FONCTIONNEMENT ET SIGNALISATION
 POWER	<p>ACTIVÉE Active les fonctions du panneau de commande et de la télécommande. Active l'effet de flamme.</p> <p>DÉSACTIVÉE Verrouille les fonctions du panneau de commande et de la télécommande. Désactive l'effet de flamme.</p>	<ol style="list-style-type: none"> Appuyez une fois : Le voyant s'allumera. Activation de l'alimentation électrique. Toutes les fonctions sont actives. Appuyez à nouveau : L'effet de flamme s'éteint. L'appareil est en mode veille. Toutes les fonctions sont inactives.
 FLAME COLOR	<p>Bouton de COULEUR : Changement de couleur pour l'effet de flamme.</p> <p>ATTENTION : L'effet de couleur reste activé jusqu'à ce que le bouton d'alimentation soit appuyé. L'effet de couleur de la flamme doit être activé pour que le dispositif de chauffage démarre.</p>	<ol style="list-style-type: none"> Appuyez une fois : Changement de couleur de la flamme. Appuyez à nouveau jusqu'à ce que le réglage désiré soit atteint. Au total, 15 couleurs de flammes.

 HEATER	<p>Touche HEATER : Permet d'allumer et d'éteindre le chauffage.</p> <p>REMARQUE : Pour éviter toute surchauffe, le ventilateur du chauffage souffle de l'air frais pendant 8 à 10 secondes après l'arrêt du chauffage.</p>	<p>Appuyez sur le bouton de chauffage pour régler le mode de chauffage de la cheminée :</p> <p>H-0 : Chauffage et soufflerie éteints</p> <p>H-1 : Chauffage faible activé</p> <p>H-2 : Chauffage élevé activé</p>
 TIMER	<p>Bouton de programmation : Réglage du programmateur pour éteindre le foyer à un certain moment.</p> <p>Plage de réglage de 0,5 à 8 heures.</p>	<ol style="list-style-type: none"> Appuyez une fois : Le voyant s'allumera. Programmateur réglé sur 0,5 heure. Appuyez à nouveau jusqu'à ce que le réglage désiré soit atteint. Le voyant indique le réglage.



Fonctionnement de la télécommande

BOUTON	FONCTION	FONCTIONNEMENT ET SIGNALISATION																																							
 POWER	<p>ACTIVÉE Active les fonctions du panneau de commande et de la télécommande. Active l'effet de flamme.</p> <p>DÉSACTIVÉE Verrouille les fonctions du panneau de commande et de la télécommande. Désactive l'effet de flamme.</p>	<ol style="list-style-type: none"> Appuyez une fois : Le voyant s'allumera. Activation de l'alimentation électrique. Toutes les fonctions sont actives. Appuyez à nouveau : L'effet de flamme s'éteint. L'appareil est en mode veille. Toutes les fonctions sont inactives. 																																							
 FLAME	<p>Bouton de COULEUR : Changement de couleur pour l'effet de flamme.</p> <p>ATTENTION : L'effet de couleur reste activé jusqu'à ce que le bouton d'alimentation soit appuyé. L'effet de couleur de la flamme doit être activé pour que le dispositif de chauffage démarre.</p>	<ol style="list-style-type: none"> Appuyez une fois : Changement de couleur de la flamme. Appuyez à nouveau jusqu'à ce que le réglage désiré soit atteint. Au total, 15 couleurs de flammes. 																																							
 TEMP	<ol style="list-style-type: none"> Appuyer une fois : l'indicateur de l'écran tactile devient actif. Appuyer à nouveau sur la touche jusqu'à ce que le réglage souhaité soit atteint. L'écran numérique affiche les cercles de réglage comme ci-dessous. <table border="1" data-bbox="277 1629 1451 1814"> <thead> <tr> <th>NO</th> <th>1</th> <th>2</th> <th>3</th> <th>4</th> <th>5</th> <th>6</th> <th>7</th> <th>8</th> <th>9</th> <th>10</th> <th>11</th> <th>12</th> </tr> </thead> <tbody> <tr> <td>°C</td> <td>20</td> <td>21</td> <td>22</td> <td>23</td> <td>24</td> <td>25</td> <td>26</td> <td>27</td> <td>28</td> <td>29</td> <td>30</td> <td>C</td> </tr> <tr> <td>°F</td> <td>68</td> <td>70</td> <td>72</td> <td>74</td> <td>76</td> <td>78</td> <td>80</td> <td>82</td> <td>84</td> <td>86</td> <td>88</td> <td>F</td> </tr> </tbody> </table> <p>REMARQUE : Appuyez sur le bouton pendant 5 secondes pour passer de °C à °F.</p>		NO	1	2	3	4	5	6	7	8	9	10	11	12	°C	20	21	22	23	24	25	26	27	28	29	30	C	°F	68	70	72	74	76	78	80	82	84	86	88	F
NO	1	2	3	4	5	6	7	8	9	10	11	12																													
°C	20	21	22	23	24	25	26	27	28	29	30	C																													
°F	68	70	72	74	76	78	80	82	84	86	88	F																													

 <p>TIMER</p>	<p>Bouton de programmation : Réglage du programmateur pour éteindre le foyer à un certain moment.</p> <p>Plage de réglage de 0,5 à 8 heures.</p>	<ol style="list-style-type: none"> 1. Appuyez une fois : Le voyant s'allumera. Programmateur réglé sur 0,5 heure. 2. Appuyez à nouveau jusqu'à ce que le réglage désiré soit atteint. Le voyant indique le réglage.
 <p>FLAME SPEED</p>	<p>Vitesse de l'effet : Vitesse de changer l'effet de flamme. Il y a 3 niveaux de vitesse.</p>	<ol style="list-style-type: none"> 1. Appuyez une fois. Le voyant s'allumera. Il y a un changement de vitesse 2. Appuyez à nouveau jusqu'à ce que le réglage désiré soit atteint. La valeur par défaut est 02.
 <p>FUEL BED COLOUR</p>	<p>Bouton de rétro-éclairage des bûches: Fait changer la couleur au bas de l'effet.</p> <p>ATTENTION : L'effet de couleur reste activé jusqu'à ce que le bouton d'alimentation soit appuyé.</p>	<ol style="list-style-type: none"> 1. Appuyez une fois. Changement de couleur du rétro-éclairage. 2. Appuyez à nouveau jusqu'à ce que le réglage désiré soit atteint. 15 couleurs disponibles.
 <p>FUEL BED BRIGHTNESS</p>	<p>Luminosité du rétroéclairage: Changement de luminosité du rétro-éclairage.</p> <p>ATTENTION : La luminosité du rétroéclairage reste active jusqu'à ce que le bouton d'alimentation soit appuyé.</p>	<ol style="list-style-type: none"> 1. Appuyez une fois. Changement de luminosité du rétro-éclairage. 2. Appuyez à nouveau jusqu'à ce que le réglage désiré soit atteint. 5 niveaux disponibles.
 <p>DOWN-LIGHT COLOUR</p>	<p>Bouton d'éclairage LED vers le bas: change la couleur de l'effet de lumière vers le bas.</p> <p>REMARQUE: L'effet de couleur de la lumière vers le bas reste activé jusqu'à ce que le bouton d'alimentation soit éteint.</p>	<ol style="list-style-type: none"> 1. Appuyez une fois. L'effet de couleur de la lumière LED vers le bas change. 2. Appuyez à nouveau jusqu'à ce que le réglage souhaité soit atteint. Il y a un total de 15 couleurs..
 <p>HEATER</p>	<p>Touche HEATER : Permet d'allumer et d'éteindre le chauffage.</p> <p>REMARQUE : Pour éviter toute surchauffe, le ventilateur du chauffage souffle de l'air frais pendant 8 à 10 secondes après l'arrêt du chauffage.</p>	<p>Appuyez sur le bouton de chauffage pour régler le mode de chauffage de la cheminée :</p> <p>H-0 : Chauffage et soufflerie éteints</p> <p>H-1 : Chauffage faible activé</p> <p>H-2 : Chauffage élevé activé</p>
 <p>FLAME BRIGHTNESS</p>	<p>Bouton de FLAMME : permet de régler la luminosité de la flamme.</p> <p>ATTENTION : L'effet de flamme reste activé jusqu'à ce que le bouton d'alimentation soit appuyé. L'effet de flamme doit être activé pour que le dispositif de chauffage démarre.</p>	<ol style="list-style-type: none"> 1. Appuyez une fois : Changement de la luminosité de l'effet de flamme. 2. Appuyez à nouveau jusqu'à ce que le réglage désiré soit atteint.
 <p>FIRE CRACKER</p>	<p>Bouton du son du craquement de la flamme : Contrôle le son du craquement de la flamme. Il existe 4 niveaux de réglage : Faible, Moyen, Fort, Désactivé.</p>	<ol style="list-style-type: none"> 1. Appuyer une fois. Le son de craquement du feu change. 2. Appuyer à nouveau sur la touche jusqu'à ce que le réglage souhaité soit atteint.

Limiteur de température

Le dispositif de chauffage est équipé d'un limiteur de température. Si une température dangereusement élevée est atteinte, le dispositif de chauffage s'éteint. Afin de remettre le fonctionnement :

1. Débranchez le câble d'alimentation de la prise murale.
2. Mettez l'interrupteur ON/OFF du PANNEAU DE COMMANDE sur OFF. **Attendez 5 minutes**
3. Vérifiez que les grilles de ventilation du foyer ne sont pas couvertes ou obstruées par la poussière. En cas de colmatage, utilisez un aspirateur pour les nettoyer.
4. L'interrupteur étant réglé sur OFF, rebranchez le câble d'alimentation à la prise murale.
5. Si le problème persiste, faites vérifier la prise et le câblage par un spécialiste.

Informations sur les piles de la télécommande

- La télécommande fonctionne avec deux piles **AAA (Non inclus)**



Ne jetez pas les piles au feu. Le non-respect de cette consigne **peut entraîner une explosion.** Les piles usagées doivent être jetées dans des conteneurs spécialement identifiés ou transférées au point de collecte sélective des déchets communautaires.

Nettoyage et entretien

Nettoyage



Éteignez **TOUJOURS** le dispositif de chauffage et **débranchez le câble d'alimentation de la prise murale** avant de nettoyer, entretenir ou déplacer le foyer. Le non-respect de cette exigence peut entraîner un **incendie, un choc électrique ou des blessures graves.**



N'immergez JAMAIS l'appareil dans l'eau ou ne le pulvérisez pas avec de l'eau. Vous risqueriez de provoquer un **choc électrique, un incendie ou des blessures corporelles.**

Pièces métalliques :

- Polir avec un chiffon sec légèrement humidifié avec un nettoyant à base d'huile d'agrumes.
- **N'UTILISEZ PAS** de produits à polir le laiton ou de nettoyants ménagers car ces produits peuvent endommager le fini métallique.

Pièces en verre :

- Utilisez un nettoyant pour vitres de haute qualité, vaporisé sur un chiffon ou une serviette. Essuyez soigneusement avec un essuie-tout ou un chiffon non pelucheux.
- **N'utilisez JAMAIS** de nettoyants abrasifs, d'aérosols ou d'autres produits qui peuvent gratter la surface.

Grilles de ventilation :

- Enlevez la poussière et la saleté des surfaces du dispositif de chauffage et de la grille à l'aide d'un aspirateur ou d'un chiffon.

Pièces en plastiques :

- Essuyez doucement avec un chiffon légèrement humidifié avec une solution douce de liquide vaisselle et d'eau tiède.
- **N'utilisez JAMAIS** de nettoyants abrasifs, d'aérosols ou d'autres produits qui peuvent gratter la surface.

Entretien



Risque de chocs électriques ! N'OUVREZ AUCUN panneau ! L'appareil ne contient aucune pièce à réparer par l'utilisateur !



Éteignez TOUJOURS le dispositif de chauffage et **débranchez le câble d'alimentation de la prise murale** avant de nettoyer, entretenir ou déplacer le foyer. Le non-respect de cette exigence peut entraîner un **incendie, un choc électrique pu des blessures graves.**

Pièces électriques et mobiles :

- Les moteurs des ventilateurs sont lubrifiés en usine et ne nécessitent pas de lubrification ultérieure.
- Les composants électriques sont intégrés dans l'appareil et ne peuvent pas être réparés par l'utilisateur.

Stockage :

Lorsque l'appareil n'est pas utilisé, stockez-le dans un endroit propre et sec.



AVERTISSEMENT ! Les composants électriques internes **ne sont PAS destinés** à être réparés par l'utilisateur.



Élimination et recyclage :

Ne jetez pas cet appareil avec les déchets municipaux ordinaires non triés. Utilisez des points de collecte spéciaux. Contactez les autorités locales pour obtenir des renseignements sur les systèmes de collecte disponibles. Lors de l'élimination d'équipements électriques à des décharges, des substances dangereuses peuvent pénétrer dans les eaux souterraines et dans la chaîne alimentaire, ce qui peut avoir un effet négatif sur la santé et le bien-être.

Si vous remplacez des appareils usagés par des appareils neufs, le vendeur est tenu par la loi de les reprendre pour les éliminer sans frais supplémentaires.

Instructions de liaison d'application

1. Téléchargez l'application

- Téléchargez "Tuya Smart" depuis l'App Store.
- Scannez le code QR.
- Activez "GPS" sur votre appareil mobile.



Remarque : Assurez-vous que votre téléphone portable est connecté au signal Wi-Fi le plus proche.

2. Connexion

- Inscrivez-vous avec votre e-mail ou votre numéro de téléphone portable comme nom d'utilisateur.
- Définissez le mot de passe de votre compte.

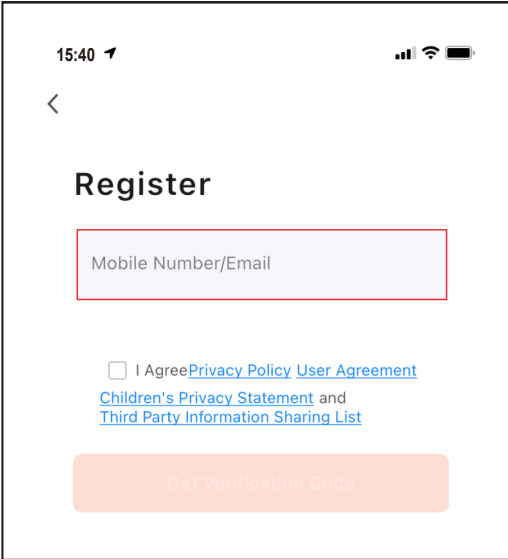

3. Ajouter un appareil

Après avoir créé un compte, connectez-vous et sélectionnez le bouton "Ajouter un appareil".

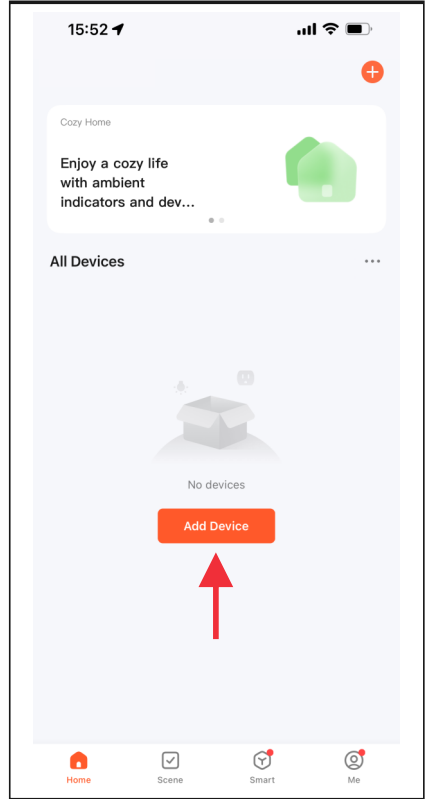

3. Ajouter un appareil - suite

Il existe trois méthodes pour ajouter un foyer électrique.

- Méthode 1 : ajouter manuellement en mode "P0". Suivez les étapes A, B, C, D ci-dessous.
- Méthode 2 : Ajouter manuellement en mode "P1". Suivez les étapes A, B, C, D ci-dessous.
- Méthode 3 : Ajouter via Bluetooth. Activez le Bluetooth sur votre téléphone portable avant d'ajouter. (La meilleure façon)

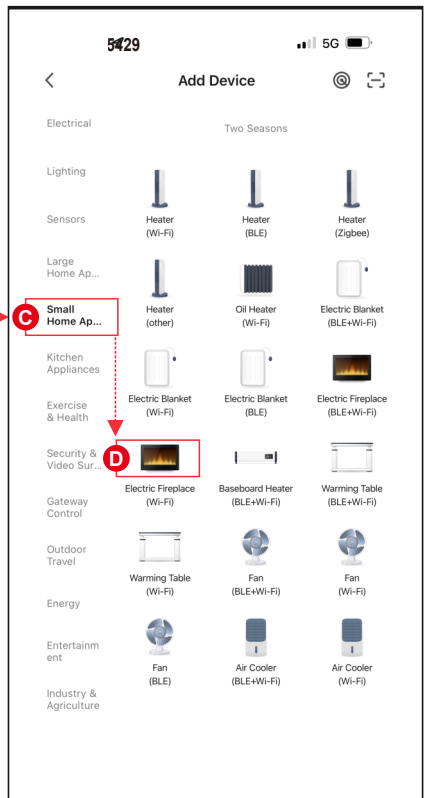
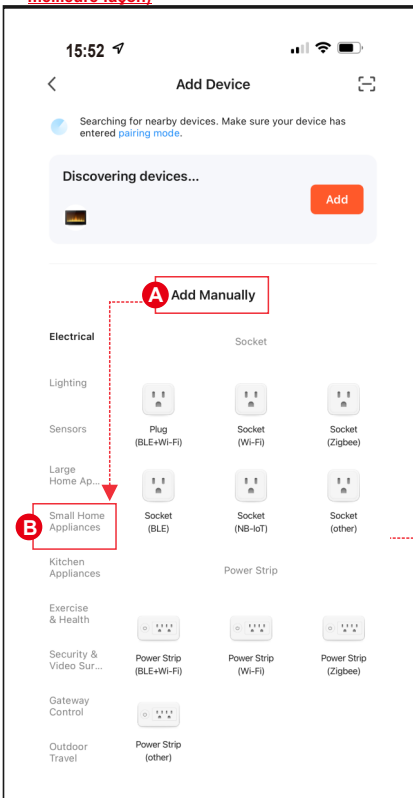

4. Méthode de connexion 1 - (P0)

- Appuyez et maintenez  sur la télécommande et vous entendrez un "bip" du foyer.
- Entrez le nom et le mot de passe WIFI, puis appuyez sur "Next" pour coupler.
- Appuyez sur la touche **Blink Quickly**, l'appareil est ajouté.

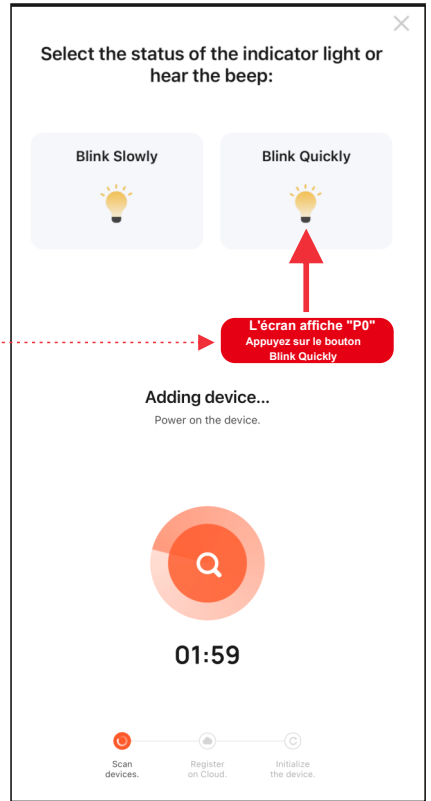
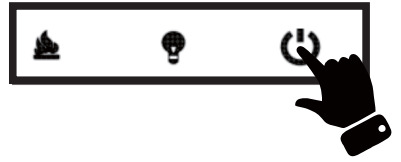

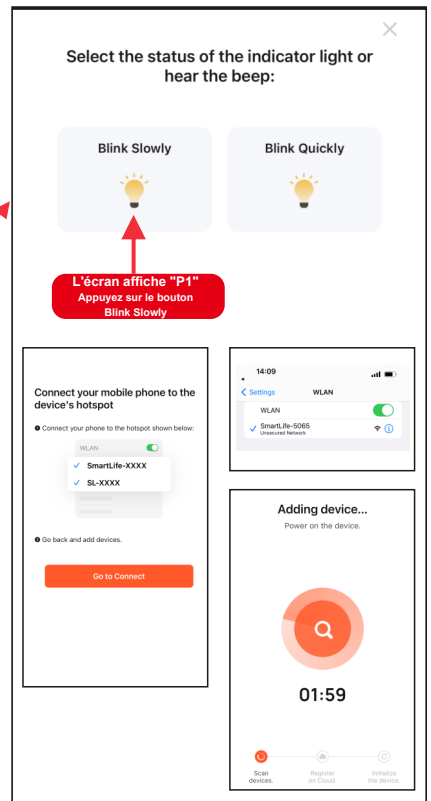
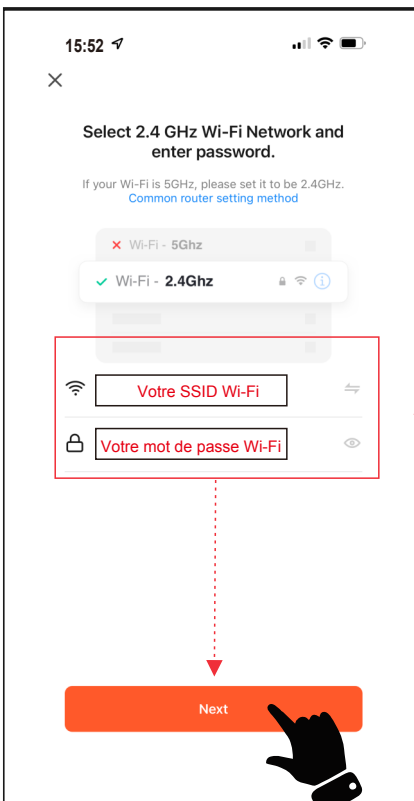

4. Méthode de connexion 2 - (P1)

- Appuyez et maintenez  sur la télécommande et vous entendrez un "bip" du foyer.
- Entrez le nom et le mot de passe WIFI, puis appuyez sur "Next" pour coupler.
- Appuyez sur le bouton **Blink Slowly**. Ensuite, connectez votre téléphone portable au point d'accès de l'appareil.
- Sélectionnez le point d'accès de votre appareil (**SmartLife-xxxx**), puis revenez à votre appareil. L'appareil est en cours d'ajout.

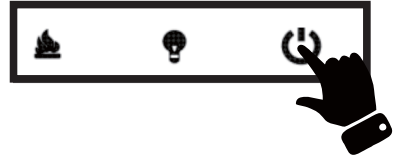

4. Méthode de connexion 3 - (Bluetooth)



- Appuyez et maintenez  sur la télécommande et vous entendrez un "bip" du foyer.
- Appuyez sur **Add** lorsque vous voyez un appareil nommé "SUPERB 3D".
- Entrez le nom et le mot de passe WIFI, puis appuyez sur "Next" pour coupler.

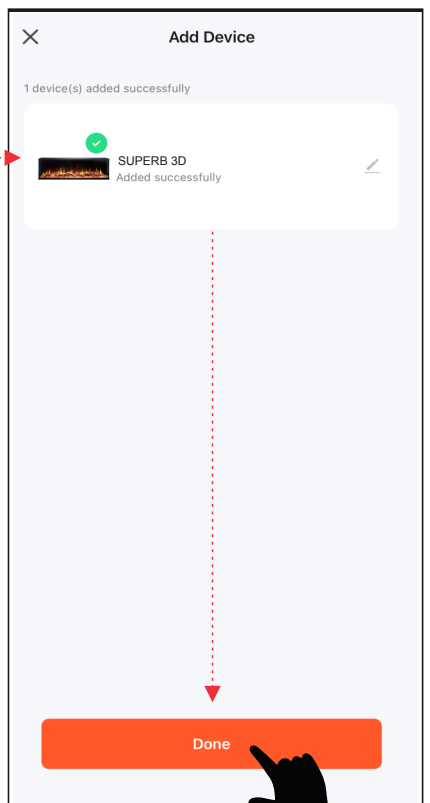
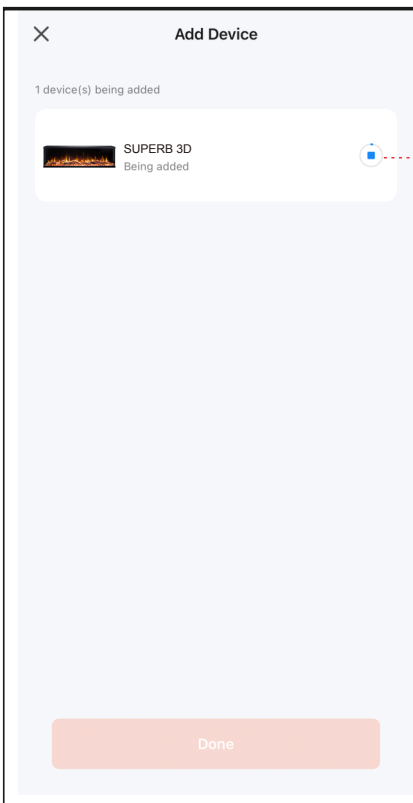
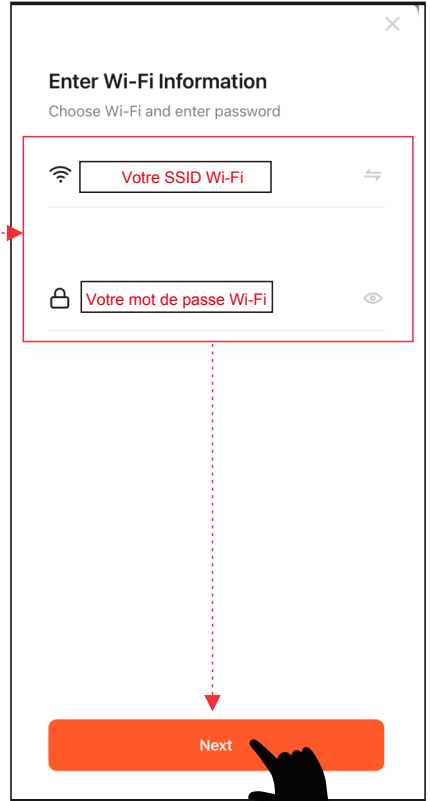
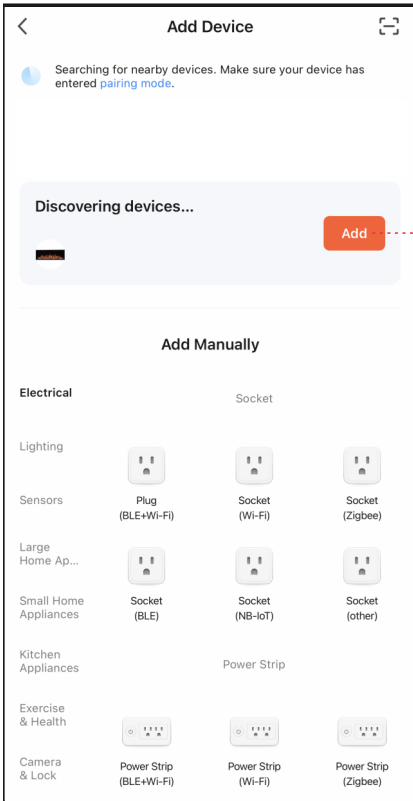

5. Complété

- Appuyez sur Terminé pour terminer.

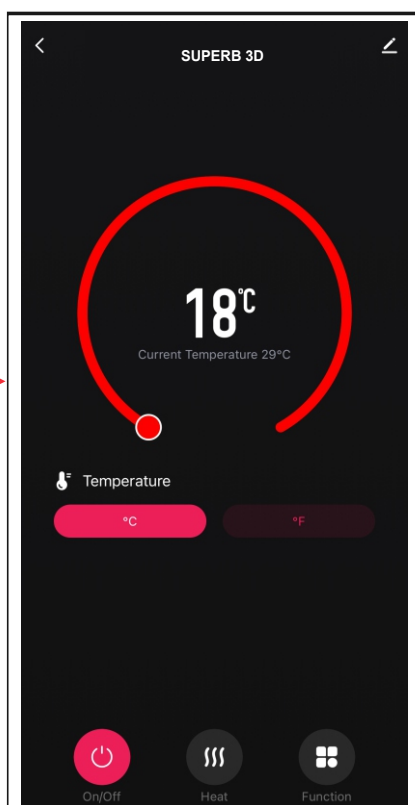
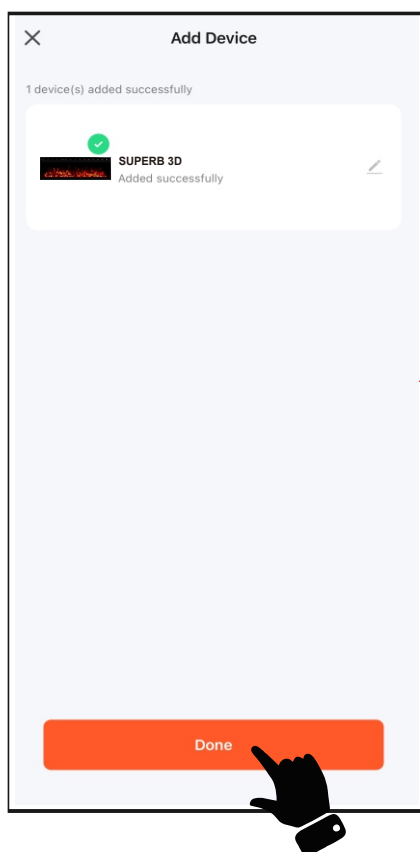

Manuel d'application

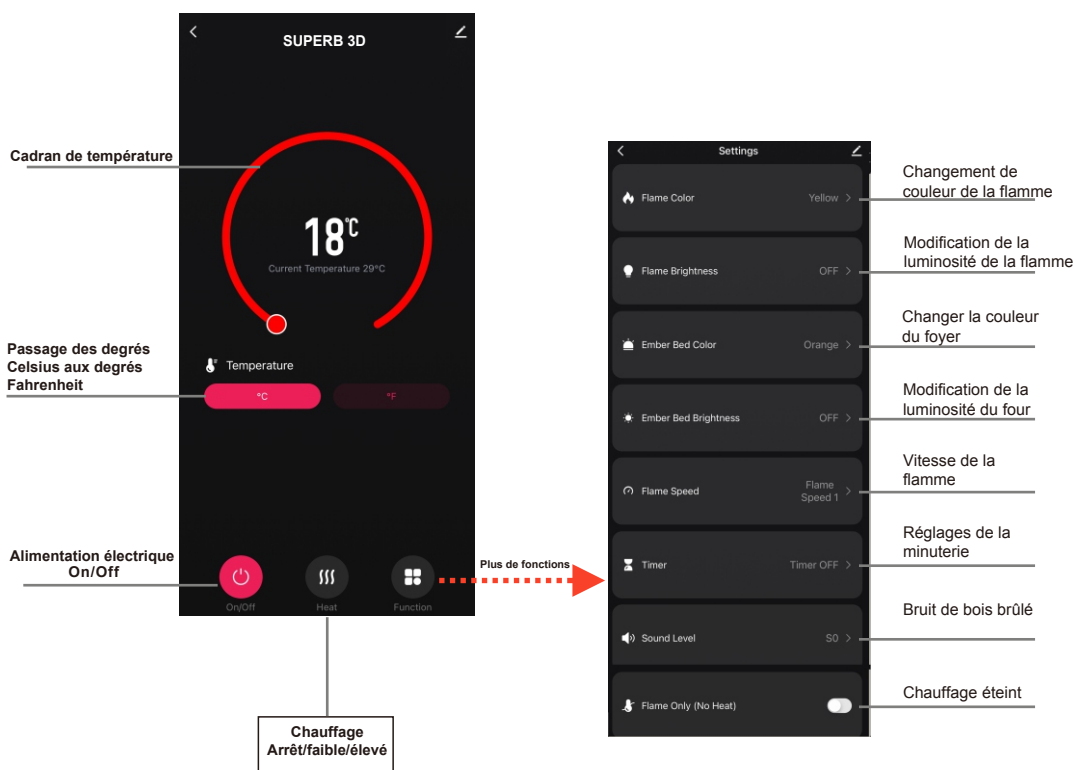

NOTE



L'application ne peut jumeler qu'un seul appareil à la fois.

TŘÍSTRANNÝ ELEKTRICKÝ KRB

UŽIVATELSKÝ NÁVOD



SUPERB 3D 80/100/120/140/160
Vestavěný elektrický krb
AC 220V-240V 50Hz 1400-1600W

 UPOZORNĚNÍ	<p>Před zapojením nebo použitím zařízení, přečtěte s pochopením celý uživatelský návod se zohledněním všech informací týkajících se bezpečnosti. Nedodržení tohoto požadavku může mít za následek vznik ohně, zasažení elektrickým proudem nebo vážná poranění těla.</p>
 POZOR	<p>Uchovejte tento uživatelský návod za účelem jeho použití v budoucnu. V případě prodeje nebo odevzdání zařízení, je třeba nezbytně přiložit k němu návod.</p>



DŮLEŽITÉ BEZPEČNOSTNÍ POKYNY:

UPOZORNĚNÍ:

Během používání elektrických zařízení je třeba vždy dodržovat základní bezpečnostní prostředky za účelem snížení rizika požáru, zásahu elektrickým proudem a zranění osob, se zohledněním níže uvedených pokynů:

- Přečtěte všechny návody před použitím tohoto zařízení.
- Zařízení se během práce zahřívá. Za účelem vyhnutí se popálení, nedotýkejte horké plochy. Jsou-li dostupné – používejte držáky za účelem přenášení zařízení. Hořlavé materiály takové jakými jsou nábytek, podušky, ložní prádlo, dokumenty, šaty a záclony přechovávejte ve vzdálenosti nejméně 1 m od přední strany zařízení. Všechny tyto předměty držte daleko od boků a zadní části zařízení. Za účelem vyhnutí se přehřátí, zařízení ničím nezakrývejte.
- Zvláštní pozornost je třeba věnovat, když topné zařízení je používáno v blízkosti dětí nebo postižených osob a kdy je ponecháno zapnuto bez dozoru.
- Nepoužívané zařízení je třeba vypojit z napájení.
- Nespouštějte zařízení s poškozeným napájecím kabelem nebo zástrčkou, nebo v případě poruchy zařízení pádu z výšky. Zařízení je třeba odevzdat do autorizovaného servisu za účelem prozkoumání, elektrického nebo mechanického nastavení nebo opravy.
- Zařízení je určeno výlučně k použití vevnitř budovy.
- Zařízení nepoužívejte v koupelnách, prádelnách a podobných místnostech. Zařízení nikdy neumísťujte v místech, kde může spadnout do vany nebo jiné nádrže s vodou.
- Napájecí kabel nevedte pod krytinou. Kabel nezakrývejte koberci, běhouny a jinými krytinami. Kabel vedte daleko od často navštěvovaných míst a takovým způsobem, aby se nikdo o něj neklopýtnul.
- Za účelem vypojení zařízení, vypněte všechny kontrolky do polohy „OFF” a následně vytáhněte zástrčku ze zásuvky.
- Nevkládejte ani nedovolte, aby se jakékoliv předměty dostaly do ventilačních otvorů a přívodu vzduchu, protože to může způsobit zasažení proudem, požár nebo poškození zařízení.
- Za účelem vyhnutí se riziku požáru, neblokujte přívody a vývody vzduchu jakýmkoliv způsobem. Zařízení nepoužívejte na měkkých plochách takových jakou je postel, kde otvory můžou být zablokovány.
- Krb má vevnitř ohřívací díly a díly, které můžou vytvářet jiskry a elektrické oblouky. Nepoužívejte v místech přechovávání benzínu, barev nebo jiných lehce hořlavých kapalin.
- Krb používejte způsobem znázorněným v tomto návodu. Všechna jiná použití nedoporučované výrobcem můžou způsobit požár, zasažení elektrickým proudem nebo poranění osob.
- NEBEZPEČÍ – VYSOKÉ teploty můžou být generovány v nevhodných pracovních podmínkách. Topné zařízení nezakrývejte úplně nebo částečně zepředu.
- Svítidla lze vyměňovat výlučně po vypojení krbu z napájení.
- Toto zařízení není určeno k používání osobami (včetně dětí) se sníženými fyzickými, duševními nebo vněmovnými schopnostmi nebo osobami, které nemají příslušné vědomosti nebo zkušenosti, ledaže se nachází pod dozorem osoby odpovědné za jejich bezpečnost nebo byly ní poučeny v rozsahu používání zařízení. Je třeba dbát na to, aby děti se nehráli se zařízením.
- POZOR: Za účelem vyhnutí se rizika způsobeného neúmyslným resetováním termických přepěťových vypínačů, krb nesmíte zapojovat do vnějšího přepínacího zařízení, jakými jsou programátor nebo obvod s cyklickou soustavou zapínání a vypínání.
- **PŘI INSTALACI ELEKTRICKÉHO KRBU DO TRADIČNÍHO CIHLOVÉHO KOMÍNA SE VŽDY UJISTĚTE, ŽE JE KOMÍN UCPANÝ, V OPAČNÉM PŘÍPADĚ MŮŽE DOJÍT K SELHÁNÍ TOPIDLA S VENTILÁTOREM V DŮSLEDKU NADMĚRNÉHO PRŮVANU.**

Příprava



Tento výrobek je vybaven **skleněným panelem!** Vždy během přenášení **skla** je třeba zachovat **zvláštní opatrnost**. Nedodržení tohoto pokynu může mít za následek zranění těla nebo poškození majetku.

Vyberte všechny soustrojí a montážní dílce z kartonu a položte je na čistém, měkkém a suchém podkladu. Části a etapy instalování byly rozděleny na nástěnnou montáž nebo v zástavbě. Zkontrolujte seznam dílců za účelem ujištění, že nic nechybí. Balicí materiály je třeba zlikvidovat vhodným způsobem. Vždy, když je to možné, je třeba odevzdávat odpady na opětovné zpracování.

Budete potřebovat nezbytná nářadí (nepředstavují výbavu): křížový šroubovák, indikátor kabelů a profilů, vodováhu, měřicí pásku, elektrickou vrtačku, vrták do dřeva 1/4", kladivo.

Soustrojí a montážní dílce

<p>A-Krb</p>	<p>B-Zápusné šrouby do dřeva</p>	<p>C-Kotvy</p>
	<p>D-Ovladač dálkového ovládání</p>	
	<p>E-Krystalky</p>	<p>F-Polena</p>
<p>H-Držák ve tvaru písmene "L"</p>		

Specifikace a rozměry

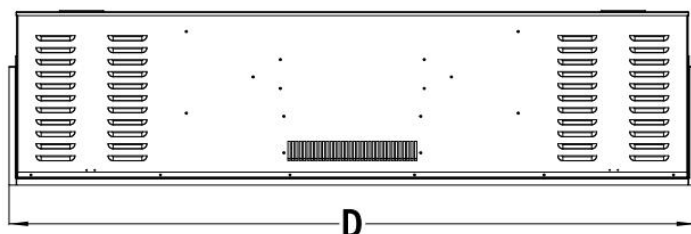
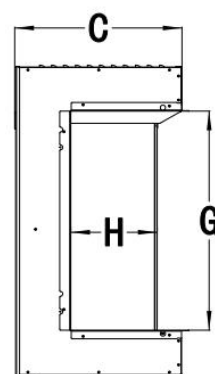
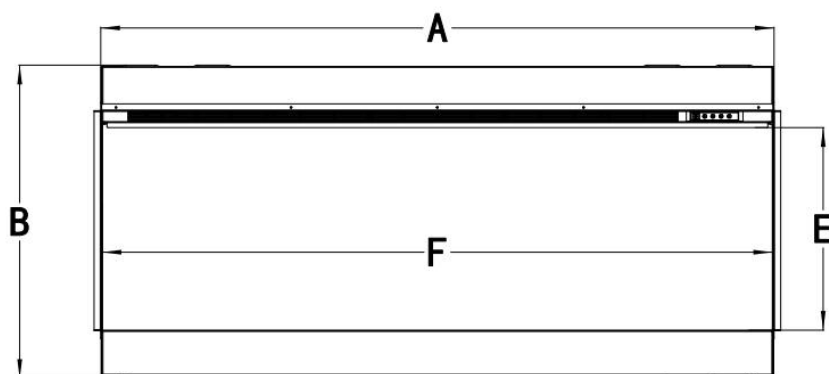

ROZMĚRY VÝROBKU

Model	A	B	C	D	E	F	G	H
80	800mm	652mm	349mm	832mm	421mm	788mm	456mm	180mm
100	1000mm	652mm	349mm	1032mm	421mm	988mm	456mm	180mm
120	1200mm	652mm	349mm	1232mm	421mm	1188mm	456mm	180mm
140	1400mm	652mm	349mm	1432mm	421mm	1388mm	456mm	180mm
160	1600mm	652mm	349mm	1632mm	421mm	1588mm	456mm	180mm

Montáž a instalování

Zařízení je určeno k montáži na stěně, vestavěné ve stěně, a/nebo v krytu. Zvolte vhodné místo, které nepodléhá vlhku a nachází se zdaleka od záclon, nábytku a míst s velkou intenzitou pohybu.

DŮLEŽITÉ:

PŘI INSTALACI ELEKTRICKÉHO KRBU DO TRADIČNÍHO CIHLOVÉHO KOMÍNA SE VŽDY UJISTĚTE, ŽE JE KOMÍN UCPANÝ, V OPAČNÉM PŘÍPADĚ MŮŽE DOJÍT K SELHÁNÍ TOPIDLA S VENTILÁTOREM V DŮSLEDKU NADMĚRNÉHO PRŮVANU.

MINIMÁLNÍ ODPSTUP OD SNADNO HOŘLAVÝCH MATERIÁLŮ

Měření jsou prováděny od skleněné přední strany.

Spodní část	0"	Horní část	11.8" (300mm) od krytu
Boky	0"	Horní část	11.8" (300mm) od stropu
Zadní část	0"	Přední strana	39.4" (1000mm)

Montáž

Zařízení umožňuje montáž v jedné ze tří konfigurací: **jednostranné, dvoustranné a třístranné.**

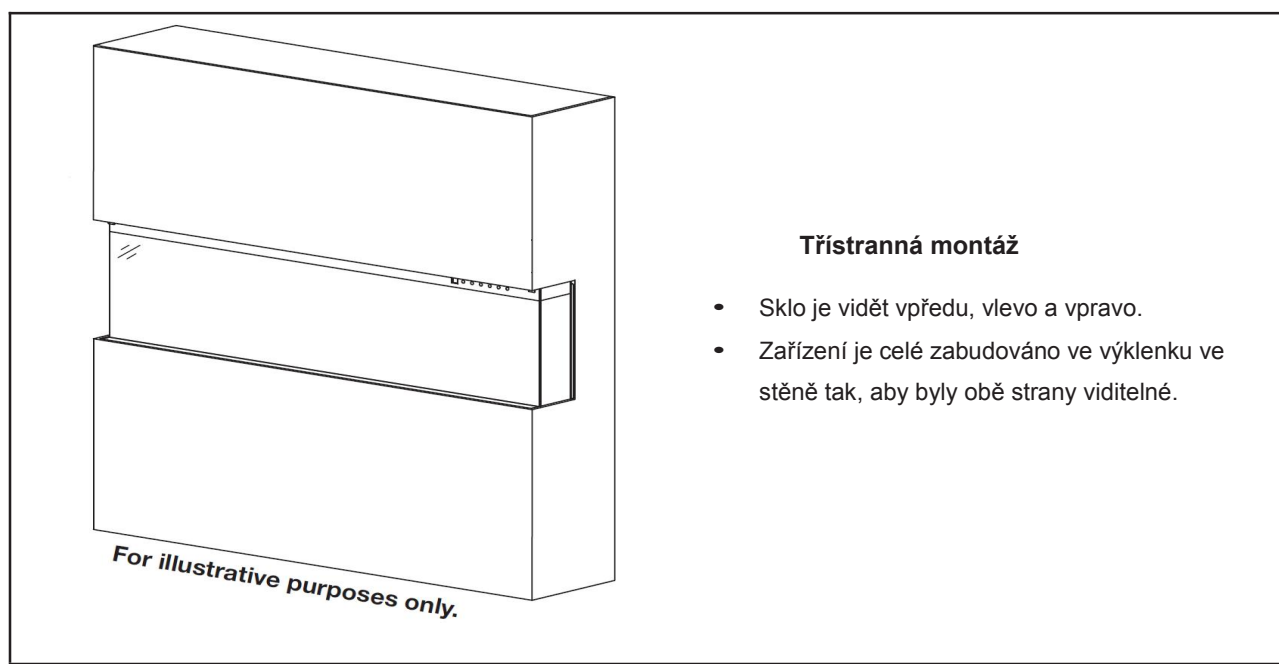

Dvoustranná montáž

- Sklo je vidět vpředu a vlevo nebo vpravo.
- Zařízení je celé zabudováno ve výklenku ve stěně tak, aby byla jedna strana viditelná.

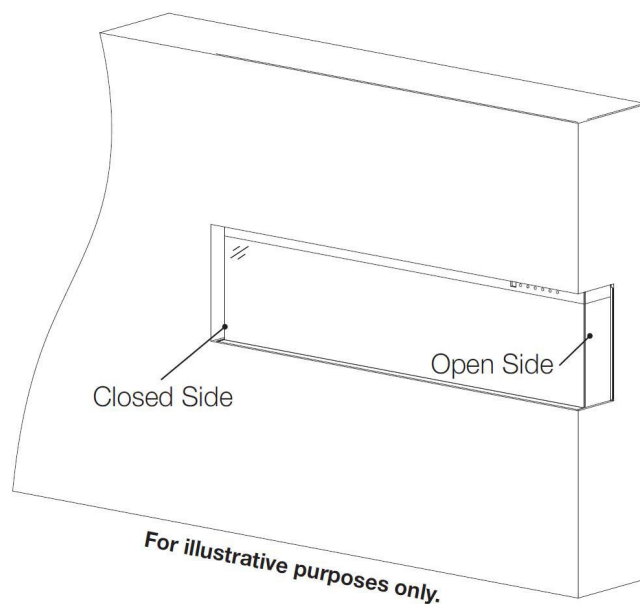

Jednostranná montáž

- Sklo je vidět POUZE zepředu.
- Zařízení je celé zabudováno do stěny.

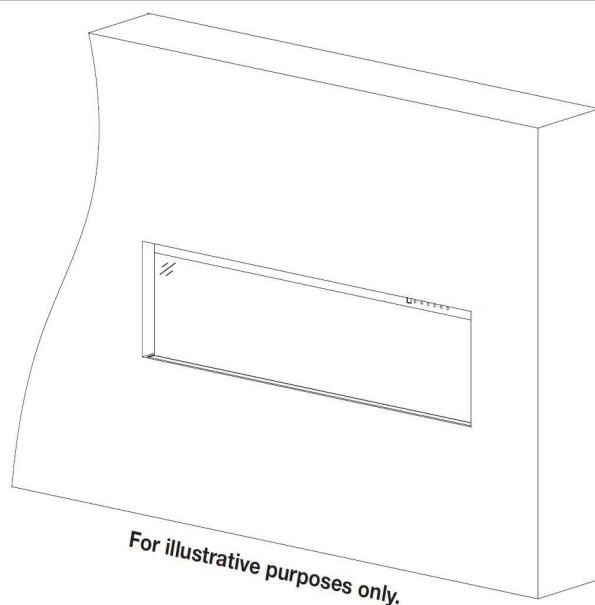

Montáž/odstranění skla vpředu

- Odstraňte všechny šrouby z horní části skleněného panelu.
- Nakloňte přední panel dopředu. K odstranění skleněného panelu jsou potřebné dvě osoby.
- Chcete-li zamontovat přední panel, proveďte výše uvedené kroky v opačném pořadí.

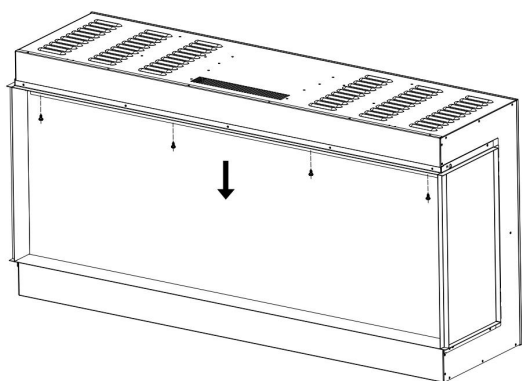

Fig.1-1

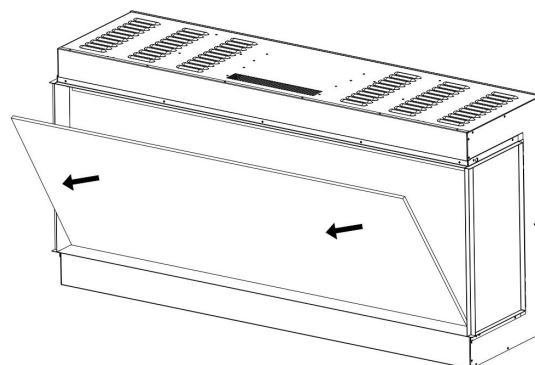
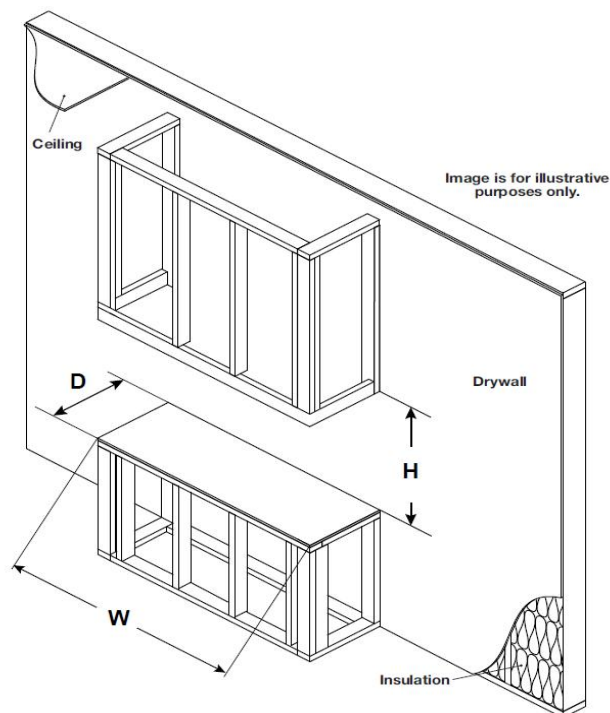

Fig.1-2

Montáž / rám



Model	W	D	H
80	814mm	363mm	660mm
100	1014mm	363mm	660mm
120	1214mm	363mm	660mm
140	1414mm	363mm	660mm
160	1614mm	363mm	660mm

Upozornění:

Zařízení NENÍ navrženo tak, aby vydrželo velké zatížení. Při montáži rámu byste měli pečlivě zvážit výběr použitých materiálů.

Ujistěte se, že montáž splňuje stavební předpisy a požadavky.

Všechny varianty montáže mají stejné požadavky na rám.

Instalace - opěrná lišta a panel

1. Krb je upevněn pomocí opěrných tyčí a panelů na levé a pravé straně. Obr.2-1,2-2

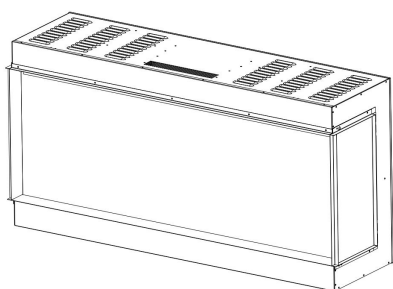

Fig.2-1

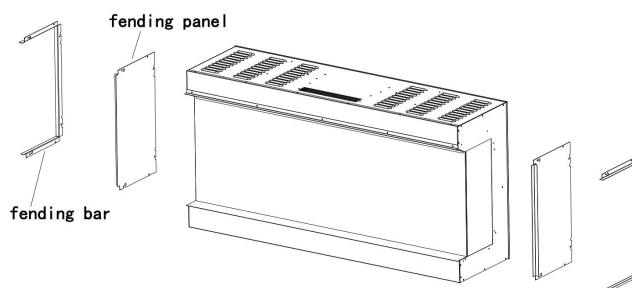

Fig.2-2

2. Chcete-li si oheň prohlédnout ze tří stran, sejměte ohradní mříže a panely. Obr.2-3

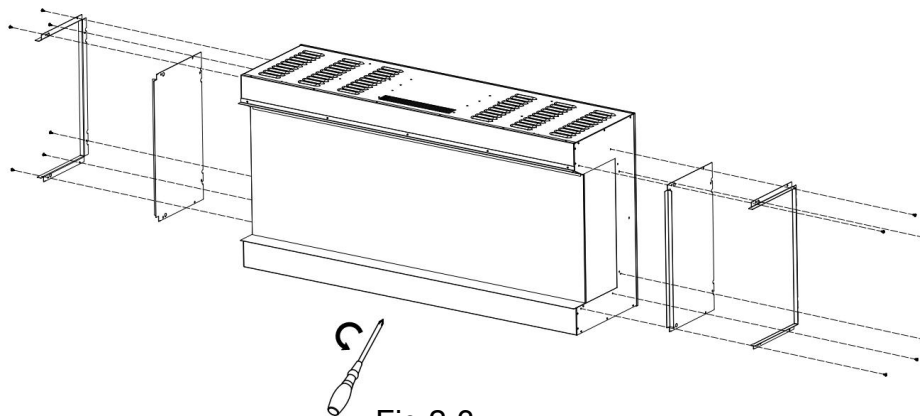

Fig.2-3

3. Po sejmutí panelů připevněte zpět zábrany. Obr.2-4

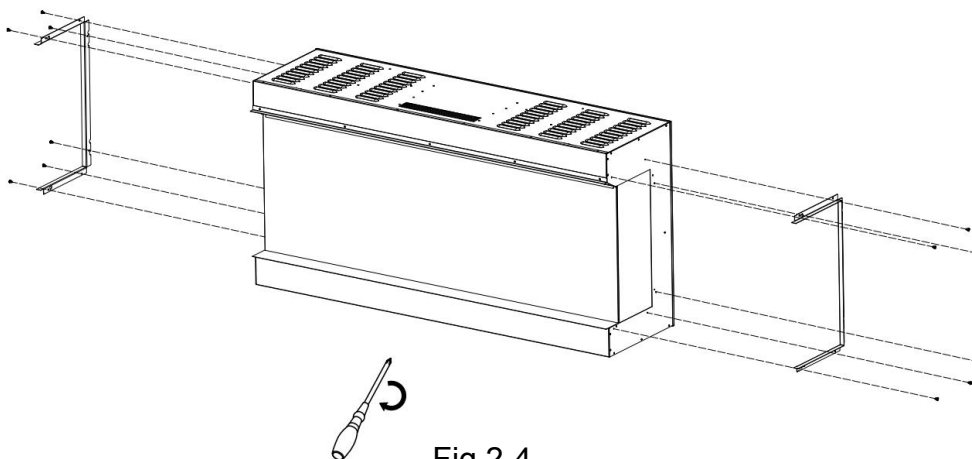

Fig.2-4

4. Odstraňte šrouby z krbu, jak je znázorněno na obrázku níže. Obr.3-1

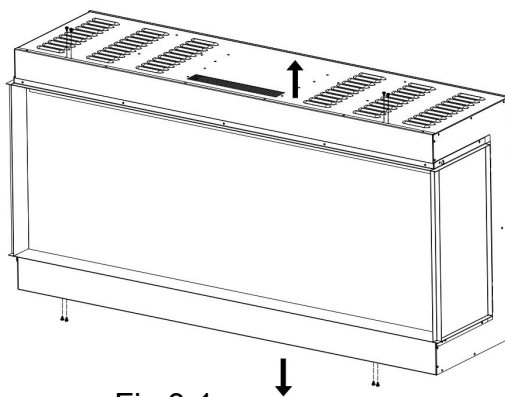
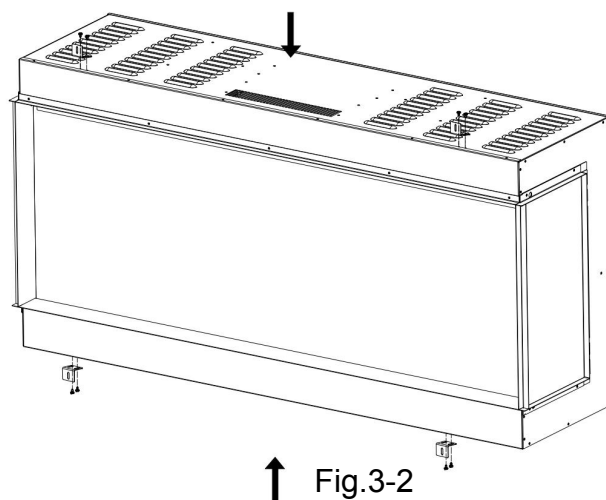

Fig.3-1

5. Připevněte držáky ve tvaru L pomocí šroubů v předchozím kroku. Obr.3-2



↑ Fig.3-2

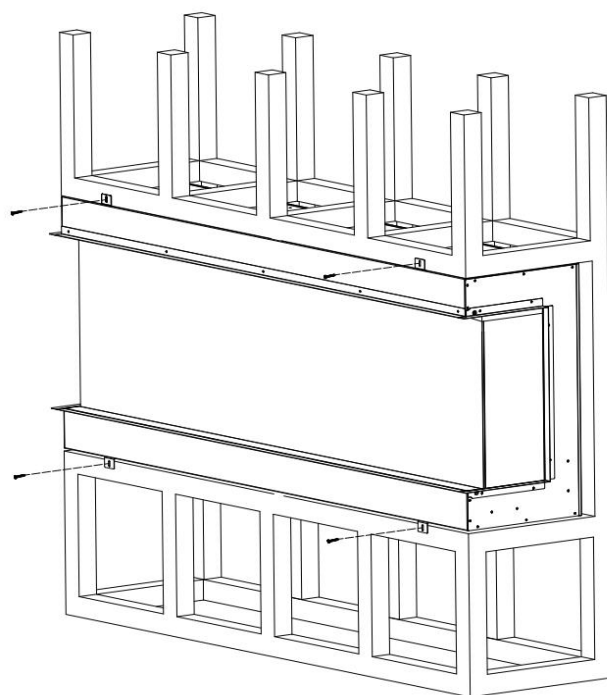

Fig.3-3

6. Vložte krb do otvoru ve stěně. Montážní šrouby zatlučte do držáků a do stěnových sloupků. Zapojte a zkontrolujte, zda krb funguje správně. obr. 3-3

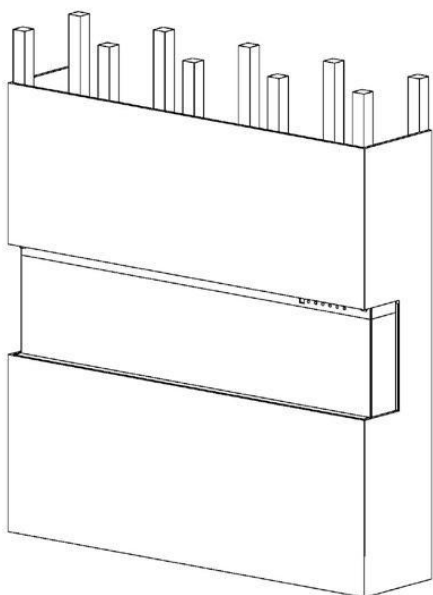

Fig.3-4

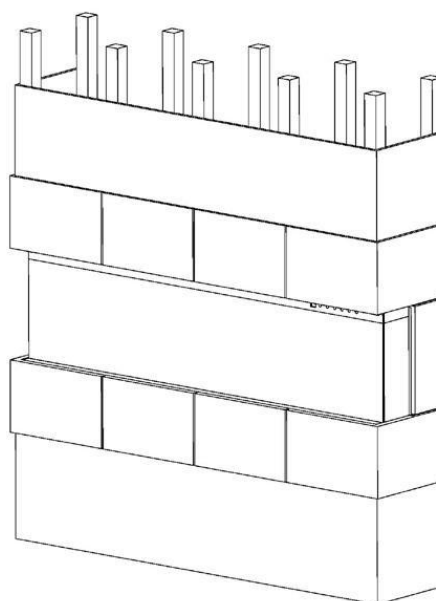

Fig.3-5

7. Přikryjte skleněnou desku ochranným plastovým sáčkem a nainstalujte překližku nebo sádrokarton. Obr.3-4

8. Ozdobte překližku nebo sádrokartonové desky glazovanými dlaždicemi, tapetami atd. Obr.3-5

Log-sets / Crystals Installation

(POZNÁMKA: Instalaci proveďte podle uhlíků, které se vám líbí.)

A. Před instalací sady polen a krystalů musí být odstraněna skleněná čelní stěna a spotřebič musí být namontován na své konečné místo.

B. Opatrně vložte kouřové krystaly (E) do spodní přihrádky na přední straně spotřebiče podle obrázku. Nanášejte rovnoměrnou vrstvu ze strany na stranu. Náhodně umístěte černý vermikulit na povrch krystalů.

Obr. 4-1.

C. Na kouřové krystaly položte polena. **Obr. 4-2.**

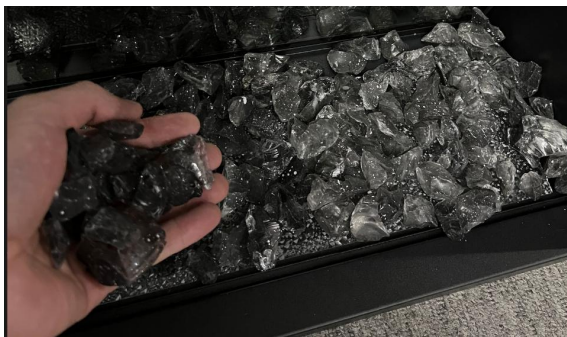

Fig. 4-1



Fig. 4-2



Fig. 4-3

Obsluha



Před zapojením nebo použitím zařízení, přečtěte s pochopením celý uživatelský návod se zohledněním všech informací týkajících se bezpečnosti. Nedodržení tohoto požadavku může mít za následek vznik ohně, zasažení elektrickým proudem nebo vážná poranění těla nebo smrt.

Zapojení do napájení

Zapojte napájecí kabel do zásuvky AC 220-240 V (viz **DŮLEŽITÉ BEZPEČNOSTNÍ NÁVODY** na stranách 2 a 3). Ujistěte se, že zásuvka je v dobrém technickém stavu a zástrčka není volná. NIKDY nepřekračujte povolenou intenzitu proudu pro obvod. **NEzapojujte** jiná zařízení do stejného obvodu.

Způsoby obsluhy



Tento elektrický krb lze ovládat pomocí OVLÁDACÍHO PANELU, bateriového dálkového ovládání a aplikace Tuya APP.

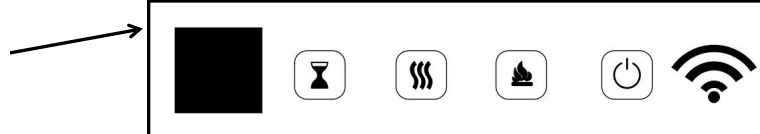
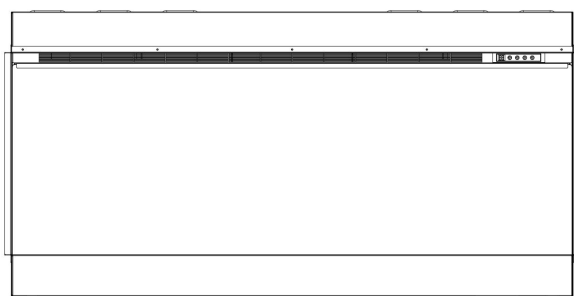

Před přistoupením k obsluze se seznamte s **PLATNÝMI BEZPEČNOSTNÍMI NÁVODY** na stranách 2 a 3 a dodržujte je.



Dotykový ovládací panel



Ovládání dotykového ovládacího panelu



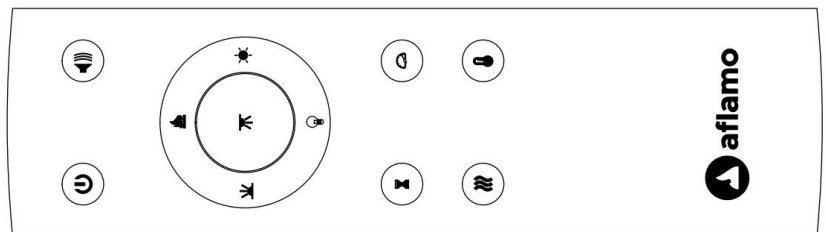



TLAČÍTKO	FUNKCE	FUNGOVÁNÍ A SIGNALIZACE
 POWER	ZAP.: Aktivuje funkci ovládacího panelu a ovladače. Zapíná efekt plamene. VYP: Blokuje funkci ovládacího panelu a ovladače. Vypíná efekt plamene.	<ol style="list-style-type: none">1. Stiskněte jednou: Kontrolka bude svítit. Zapojení napájení. Všechny funkce jsou aktivní.2. Stiskněte opět: Efekt plamene je vypnutý. Zařízení je v režimu čekání. Všechny funkce jsou neaktivní.
 FLAME COLOR	Tlačítko BARVY: Změna barvy pro efekt plamene. POZOR: Efekt barvy zůstává aktivní do okamžiku stisknutí tlačítka napájení. Efekt barvy plamene musí být zapojen za účelem spuštění topného tělesa.	<ol style="list-style-type: none">1. Stiskněte jednou: Změna barvy plamene.2. Stiskněte opět dokud nedosáhnete požadovaného nastavení. Celkem s 15 barevnými plameny.

 HEATER	<p>Tlačítko HEATER: Zapíná a vypíná ohřívač.</p> <p>POZNÁMKA: Aby se zabránilo přehřátí, bude ventilátor ohřívače po vypnutí ohřívače po dobu 8-10 sekund vyfukovat chladný vzduch.</p>	<p>Stisknutím tlačítka topení nastavte režim vytápění krbu:</p> <p>H-0: topení a dmychadlo vypnuto H-1: Zapnutý nízký ohřev H-2: zapnutý vysoký ohřev</p>
 TIMER	<p>Programátorské tlačítko: Regulace nastavení programátoru za účelem vypnutí krbu o určené hodině. Rozsah nastavení od 0,5 do 8 hodin.</p>	<ol style="list-style-type: none"> Stiskněte jednou: Kontrolka se zasvítil. Programátor je nastaven na 0,5 hodiny. Stiskněte opět až kým nezískáte požadovaná nastavení. Kontrolka ukazuje nastavení.



Ovládání dálkovým ovladačem

TLAČÍTKO	FUNKCE	FUNGOVÁNÍ A SIGNALIZACE																																							
 POWER	<p>ZAP.: Aktivuje funkci ovládacího panelu a ovladače. Zapíná efekt plamene. VYP: Blokuje funkci ovládacího panelu a ovladače. Vypíná efekt plamene.</p>	<ol style="list-style-type: none"> Stiskněte jednou: Kontrolka bude svítit. Zapojení napájení. Všechny funkce jsou aktivní. Stiskněte opět: Efekt plamene je vypnutý. Zařízení je v režimu čekání. Všechny funkce jsou neaktivní. 																																							
 FLAME	<p>Tlačítko BARVY: Změna barvy pro efekt plamene. POZOR: Efekt barvy zůstává aktivní do okamžiku stisknutí tlačítka napájení. Efekt barvy plamene musí být zapojen za účelem spuštění topného tělesa.</p>	<ol style="list-style-type: none"> Stiskněte jednou: Změna barvy plamene. Stiskněte opět dokud nedosáhnete požadovaného nastavení. Celkem s 15 barevnými plameny. 																																							
 TEMP	<ol style="list-style-type: none"> Stiskněte jednou: Aktivuje se indikátor dotykového panelu. Znovu stiskněte tlačítko , dokud nedosáhnete požadovaného nastavení. Na digitálním displeji se zobrazí kruhy nastavení, jak je uvedeno níže. <table border="1" data-bbox="277 1633 1451 1822"> <thead> <tr> <th>NO</th> <th>1</th> <th>2</th> <th>3</th> <th>4</th> <th>5</th> <th>6</th> <th>7</th> <th>8</th> <th>9</th> <th>10</th> <th>11</th> <th>12</th> </tr> </thead> <tbody> <tr> <td>°C</td> <td>20</td> <td>21</td> <td>22</td> <td>23</td> <td>24</td> <td>25</td> <td>26</td> <td>27</td> <td>28</td> <td>29</td> <td>30</td> <td>C</td> </tr> <tr> <td>°F</td> <td>68</td> <td>70</td> <td>72</td> <td>74</td> <td>76</td> <td>78</td> <td>80</td> <td>82</td> <td>84</td> <td>86</td> <td>88</td> <td>F</td> </tr> </tbody> </table> <p>POZNÁMKA: Pro přepnutí mezi °C a °F stiskněte tlačítko na 5 sekund.</p>		NO	1	2	3	4	5	6	7	8	9	10	11	12	°C	20	21	22	23	24	25	26	27	28	29	30	C	°F	68	70	72	74	76	78	80	82	84	86	88	F
NO	1	2	3	4	5	6	7	8	9	10	11	12																													
°C	20	21	22	23	24	25	26	27	28	29	30	C																													
°F	68	70	72	74	76	78	80	82	84	86	88	F																													

 <p>TIMER</p>	<p>Programátorské tlačítko: Regulace nastavení programátoru za účelem vypnutí krbu o určené hodině. Rozsah nastavení od 0,5 do 8 hodin.</p>	<ol style="list-style-type: none"> 1. Stiskněte jednou: Kontrolka se zasvítí. Programátor je nastaven na 0,5 hodiny. 2. Stiskněte opět až kým nezískáte požadovaná nastavení. Kontrolka ukazuje nastavení.
 <p>FLAME SPEED</p>	<p>Rychlost efektu: Změňte rychlost efektu plamene. Existují 3 úrovně rychlosti.</p>	<ol style="list-style-type: none"> 1. Zmáčkní jednou. Světlo se rozsvítí. Změní se rychlost 2. Stiskněte znovu, dokud nedostanete požadované nastavení. Výchozí hodnota 02.
 <p>FUEL BED COLOUR</p>	<p>Tlačítko podsvícení mýtin: změni barvu v dolní části efektu. POZNÁMKA: Barevný efekt zůstane aktivní, dokud není stisknuto tlačítko napájení.</p>	<ol style="list-style-type: none"> 1. Stiskněte jednou. Změna barvy podsvícení. 2. Stiskněte znovu, dokud nedostanete požadované nastavení. 15 dostupných barev.
 <p>FUEL BED BRIGHTNESS</p>	<p>Jas podsvícení: Změňte jas podsvícení. POZNÁMKA: Jas podsvícení zůstává aktivní, dokud není stisknuto tlačítko napájení.</p>	<ol style="list-style-type: none"> 1. Zmáčkní jednou. Změna jasu podsvícení. 2. Stiskněte znovu, dokud nedostanete požadované nastavení. 5 dostupných úrovní.
 <p>DOWN-LIGHT COLOUR</p>	<p>Tlačítko LED dolů: Změní barvu na spodním světle. POZNÁMKA: Barevný efekt dolů světla zůstane zapnutý, dokud nevypnete vypínač.</p>	<ol style="list-style-type: none"> 1. Stiskněte jednou. Barevný efekt LED dolů se mění. 2. Stiskněte znovu, dokud nedosáhnete požadovaného nastavení. K dispozici je celkem 15 barev.
 <p>HEATER</p>	<p>Tlačítko HEATER: Zapíná a vypíná ohřívač. POZNÁMKA: Aby se zabránilo přehřátí, bude ventilátor ohřívače po vypnutí ohřívače po dobu 8-10 sekund vyfukovat chladný vzduch.</p>	<p>Stisknutím tlačítka topení nastavte režim vytápění krbu: H-0: topení a dmychadlo vypnuto H-1: Zapnutý nízký ohřev H-2: zapnutý vysoký ohřev</p>
 <p>FLAME BRIGHTNESS</p>	<p>Tlačítko PLAMENU: nastavení jasu plamene. POZOR: Efekt plamene zůstává zapojen do okamžiku stisknutí tlačítka napájení. Efekt plamene musí být zapojen za účelem spuštění topného tělesa.</p>	<ol style="list-style-type: none"> 1. Stiskněte jednou: Změna jasu efektu plamene. 2. Stiskněte opět dokud nedosáhnete požadovaného nastavení.
 <p>FIRE CRACKER</p>	<p>Tlačítko zvuku ohnivého praskotu: Slouží k ovládání zvuku praskajícího plamene. K dispozici jsou 4 nastavení: Nízká, Střední, Vysoká, Vypnuto.</p>	<ol style="list-style-type: none"> 1. Stiskněte jednou. Zvuk praskání ohně se změní. 2. Znovu stiskněte tlačítko , dokud nedosáhnete požadovaného nastavení.

Ovládání omezení teploty

Ohřívací těleso je vybaveno ovládáním omezení teploty. V případě dosažení nebezpečně vysoké teploty, se ohřívací těleso vypne. Za účelem navrácení práce:

1. Vypojte napájecí kabel ze zásuvky.
2. Přepněte přepínač ON/OFF na OVLÁDACÍM PANELU na OFF. **Počkejte 5 minut.**
3. Zkontrolujte zda ventilační mřížky krbu nejsou zakryty nebo ucpané prachem. V případě ucpaní, použijte vysavač za účelem jejich vyčištění.
4. S přepínačem nastaveným do polohy OFF, opětovně zapojte napájecí kabel do zásuvky.
5. Pokud problém nezmizí, svěřte kontrolu zásuvky a kabeláže specialistovi.

Informace o bateriích ovladače

- Dálkové ovládání používá dvě baterie **AAA (Není součástí dodávky)**



NIKDY nevhazujte baterie do **ohně**. Jednání nezhodné s tímto požadavkem **může hrozit výbuchem**. Použité baterie je třeba vyhazovat do speciálně označených nádob a odevzdat je ve Středisku Tříděného Sběru Komunálního Odpadu.

Čištění a údržba

Čištění



Před zahájením čištění, údržby nebo přenášení krbu, je třeba **VŽDY vypínat** topné těleso a **vypojit napájecí kabel ze zásuvky**. Nedodržení tohoto požadavku může mít za následek **vznik ohně, zasažení elektrickým proudem nebo poranění těla**.



NIKDY zařízení **nezanuřujte ve vodě ani nestříkejte na něj vodu**. Takové jednání může mít za následek **vznik ohně, zasažení elektrickým proudem nebo poranění těla**.

Kovové dílce:

- Leštěte suchým hadříkem, jemně navlhčeným v čistícím přípravku na bázi citrusových olejů.
- **NEpoužívejte** prostředky k leštění mosaze nebo domácí čistící prostředky, protože tyto výrobky poškozují kovové provedení.

Skleněné dílce:

- Používejte vysoce kvalitní prostředek na mytí skleněných ploch, rozprašován na hadřík nebo ručník. Důkladně osušte papírovým ručníkem nebo netřepícím hadříkem.
- **NIKDY** nepoužívejte brusné čistící prostředky, aerosole nebo jiné výrobky, které mohou poškrábat povrch.

Ventilační mřížky:

- Odstraňte prach a nečistoty z topného tělesa a povrchu mřížek prostřednictvím vysavače nebo hadříku na prach.

Plastové dílce:

- Jemně utřete hadříkem, jemně navlhčeným v jemném roztoku prostředku na mytí nádobí a teplé vody.
- **NIKDY** nepoužívejte brusné čistící prostředky, aerosole nebo jiné výrobky, které mohou poškrábat povrch.

Údržba



Riziko zasažení proudem! NEOTVÍREJTE žádné panely! Zařízení neobsahuje díly určeny k samostatné opravě!



Před zahájením čištění, údržby nebo přenášení krbu, **VŽDY vypínejte** topné těleso a **vypojte napájecí kabel ze zásuvky**. Nedodržení tohoto požadavku může mít za následek vznik ohně, zasažení elektrickým proudem nebo poranění těla.

Elektrické a pohyblivé díly:

- Motory ventilátorů byly výrobně namazány a nevyžadují pozdější namazání.
- Elektrické díly jsou integrovány v zařízení a nesmí být samostatně opravovány.

Přechovávání:

- Nepoužívané zařízení je třeba přechovávat na čistém, suchém místě.



UPOZORNĚNÍ! Vnitřní elektrické díly **NEJSOU URČENY** k samostatné opravě uživatelem.



WEEE:

Likvidace a recyklace:

Toto zařízení nesmíte vyhazovat s obyčejným, netříděným komunálním odpadem. Je třeba používat speciální sběrná místa. Za účelem získání informací týkajících se dostupných systémů sběru odpadů je třeba kontaktovat místní orgány. V případě likvidace elektrických zařízení na smetištích nebo skládkách odpadu může dojít k průniku nebezpečných látek do podzemních vod a jejich průniku do potravinového řetězce, což může mít negativní vliv na zdraví a sebevědomí.

V případě výměny starých zařízení za nové má prodejce právní povinnost přijmout staré zařízení na likvidaci bez žádných doplňkových poplatků.

Pokyny pro propojení aplikací

1. Stáhněte si aplikaci

- Stáhněte si "Tuya Smart" z obchodu s aplikacemi.
- Naskenujte QR kód.
- Zapněte na svém mobilním zařízení „GPS“.



Poznámka: Ujistěte se, že je váš mobilní telefon připojen k nejbližšímu signálu WIFI.

2.. Přihlásit se

- Zaregistrujte se pomocí svého e-mailu nebo mobilního čísla jako uživatelského jména.
- Nastavte si heslo k účtu.

15:40

Register

Mobile Number/Email

I Agree [Privacy Policy](#) [User Agreement](#) [Children's Privacy Statement](#) and [Third Party Information Sharing List](#)

Get Verification Code

3. Přidat zařízení

Po vytvoření účtu se do něj přihlaste a zvolte tlačítko „Přidat zařízení“.

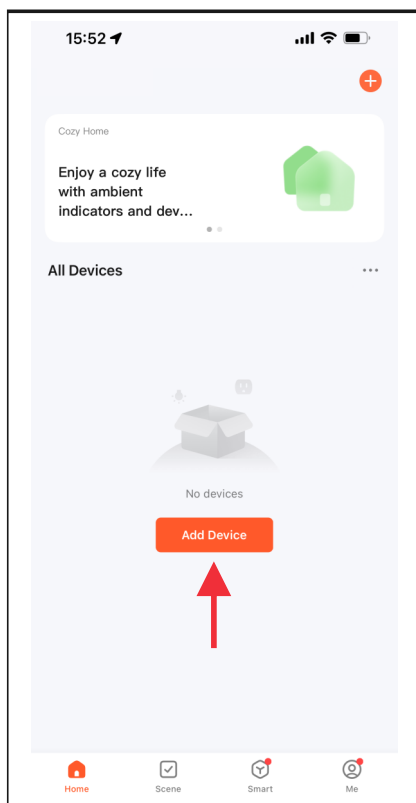

3. Přidat zařízení – pokračování

Existují tři způsoby přidání elektrického krbu.

- Metoda 1: Přidat ručně v režimu "P0". Postupujte podle kroků A, B, C, D níže.
- Metoda 2: Přidat ručně v režimu "P1". Postupujte podle kroků A, B, C, D níže.
- **Metoda 3: Přidat přes Bluetooth. Před přidáním zapněte na svém mobilním telefonu Bluetooth. (Nejllepší způsob)**

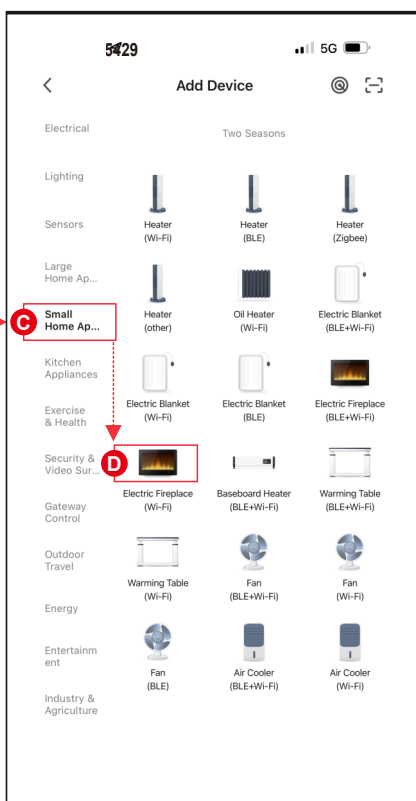
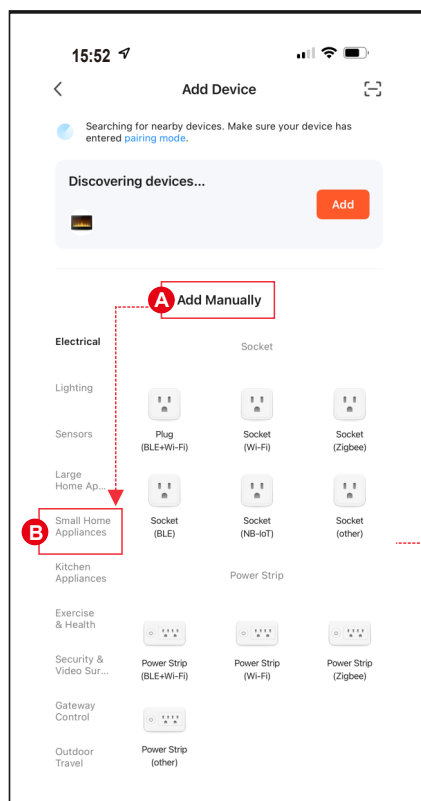

4. Způsob připojení 1 - (P0)

- Stiskněte a podržte  na dálkovém ovladači a z krbu uslyšíte „pípnutí“.
- Zadejte název WIFI a heslo a poté spárujte stisknutím „Next“.
- Stiskněte tlačítko **Blink Quickly**, zařízení se přidá.

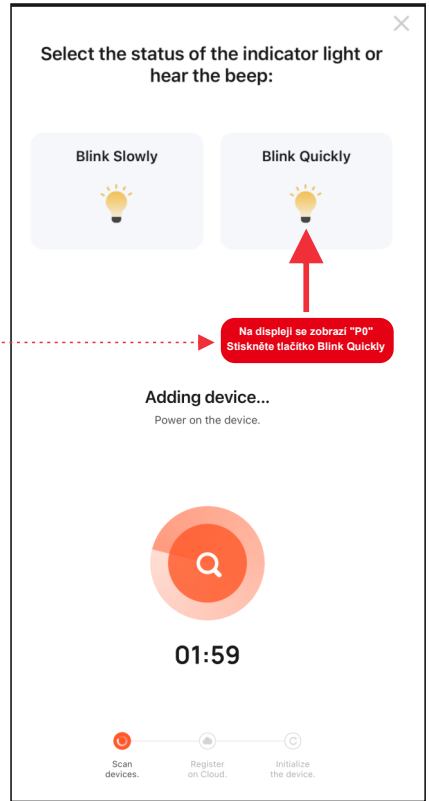
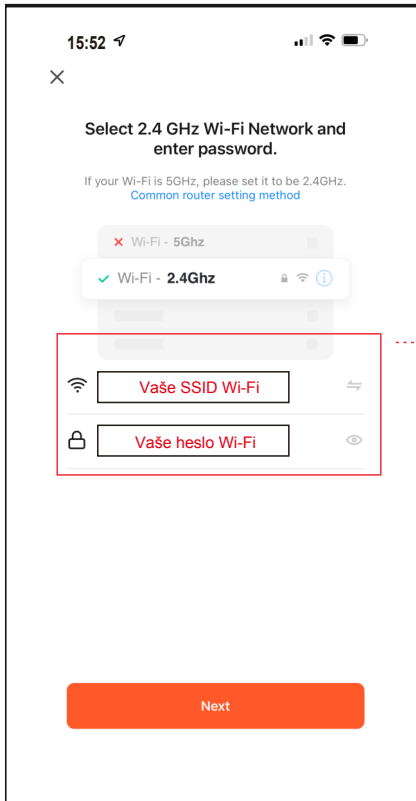
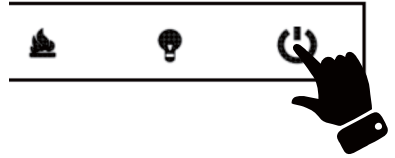

4. Způsob připojení 2 - (P1)

- Stiskněte a podržte  na dálkovém ovladači a z krbu uslyšíte „pípnutí“.
- Zadejte název WIFI a heslo a poté spárujte stisknutím „Next“.

- Stiskněte tlačítko **Blink Slowly**. Poté pokračujte v připojení mobilního telefonu k hotspotu zařízení.
- Vyberte hotspot svého zařízení (**SmartLife-xxxx**) a poté se vraťte do zařízení. Zařízení se přidává.

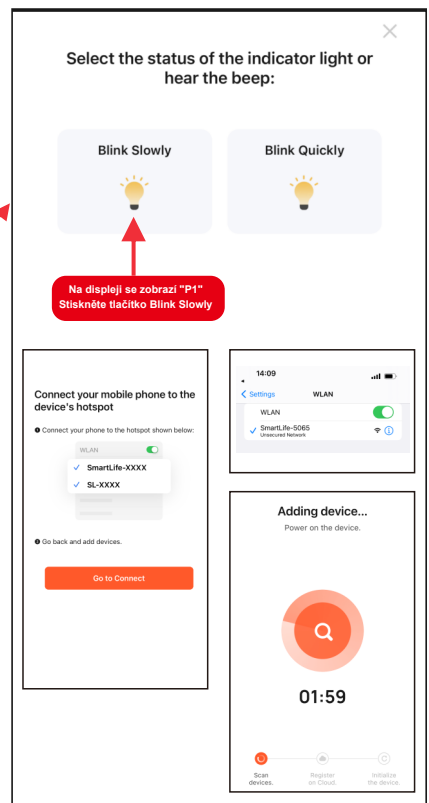
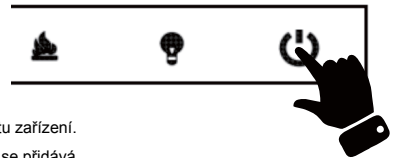

4. Způsob připojení 3 - (Bluetooth)

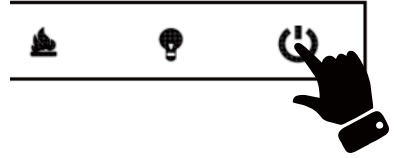

- Stiskněte a podržte  na dálkovém ovladači a z krbu uslyšíte „pípnutí“.
- Stiskněte **Add**, když uvidíte zařízení s názvem „SUPERB 3D“.
- Zadejte název WIFI a heslo a poté spárujte stisknutím „Next“.

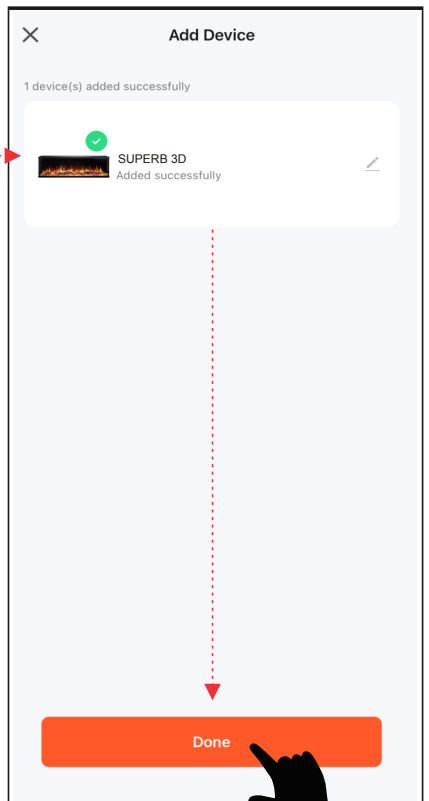
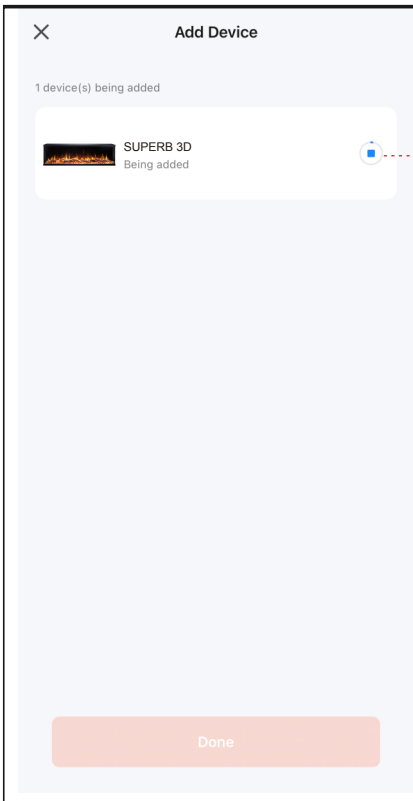
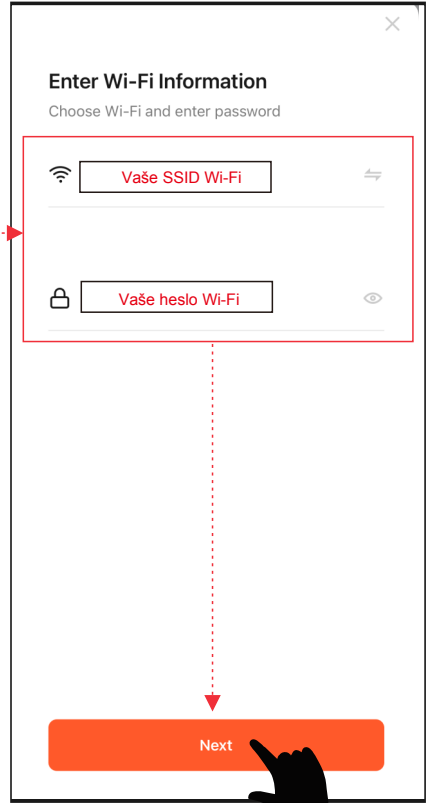
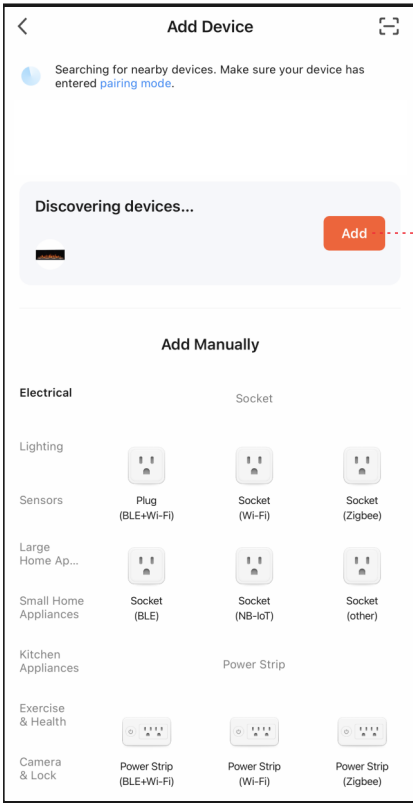

5. Dokončeno

- Stisknutím tlačítka Hotovo dokončete.

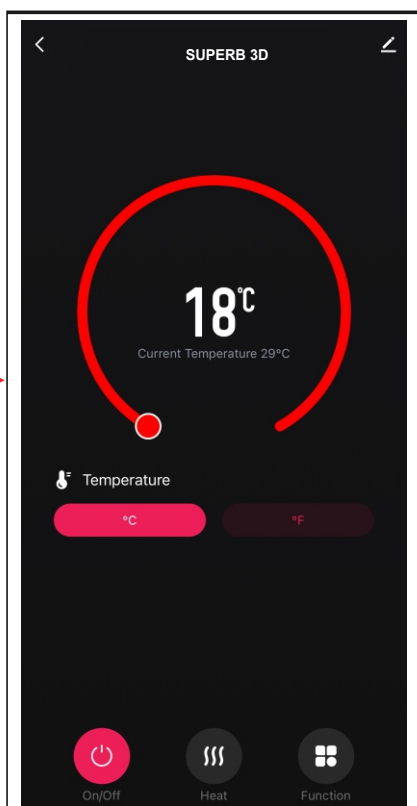
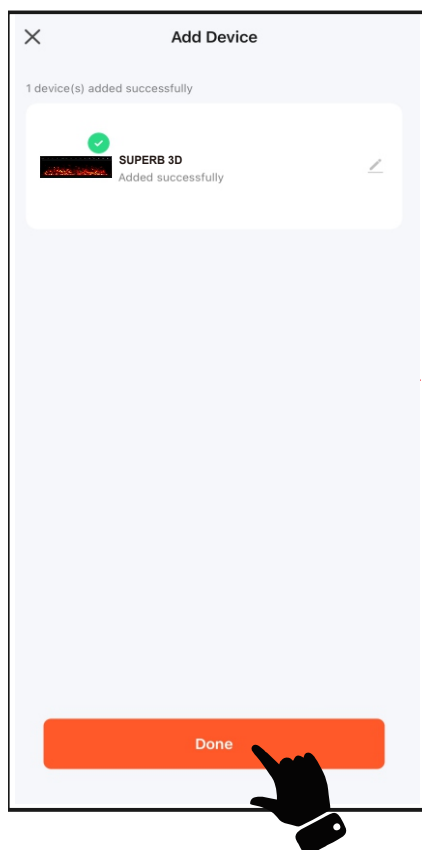

Aplikační příručka

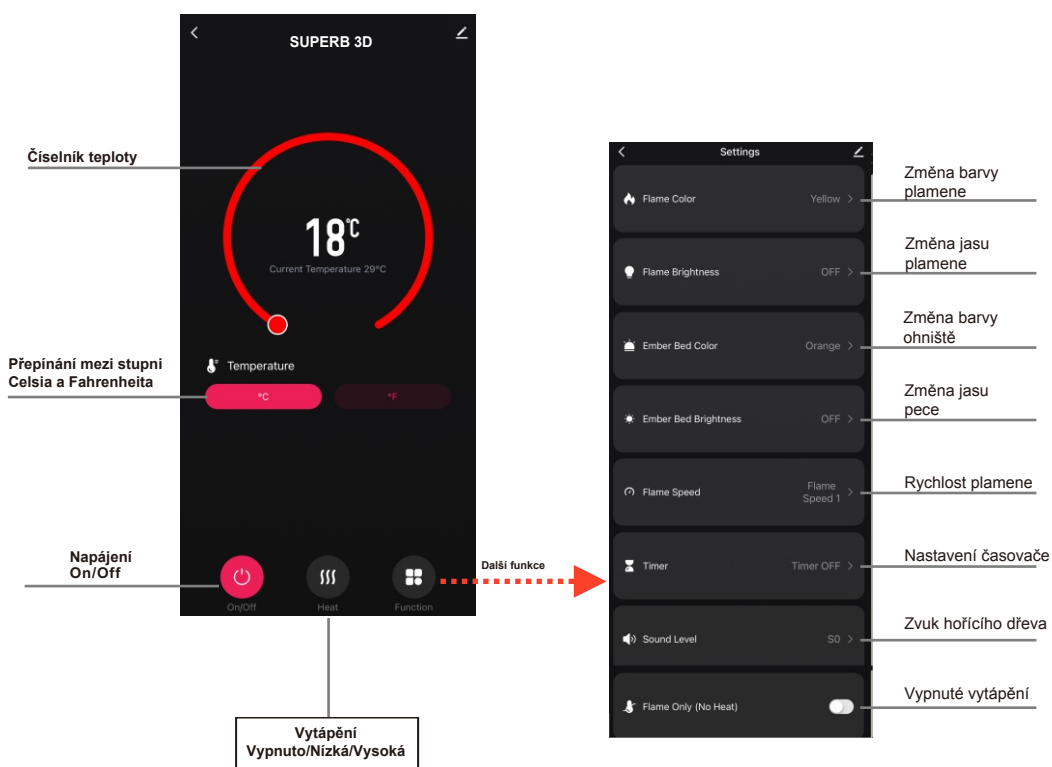

POZNÁMKA

Aplikace může spárovat vždy pouze jedno zařízení.

TROJSTRANNÝ ELEKTRICKÝ KRB

UŽIVATEĽSKÝ NÁVOD



SUPERB 3D 80/100/120/140/160
Zabudovaný elektrický krb
AC 220V-240V 50Hz 1400-1600W

⚠ UPOZORNĚNIE

Pred zapojením alebo použitím zariadenia, si prečítajte s pochopením celý užívateľský návod so zohľadnením všetkých informácií týkajúcich sa bezpečnosti. Nedodržanie tejto požiadavky môže mať za následok vznik ohňa, zasiahnutie elektrickým prúdom alebo vážne poranenie tela.

⚠ POZOR

Uchovajte tento užívateľský návod za účelom jeho použitia v budúcnosti. V prípade predaje alebo odovzdania zariadenia, je treba bezodkladne priložiť k nemu návod.



DÔLEŽITÉ BEZPEČNOSTNÉ POKYNY:

UPOZORNENIE:

Počas používania elektrických zariadení je treba vždy dodržiavať základné bezpečnostné prostriedky za účelom zníženia rizika požiaru, zásahu elektrickým prúdom a zranenia osôb, so zohľadnením dole uvedených pokynov:

- Prečítajte všetky návody pred použitím tohto zariadenia.
- Zariadenie sa počas práce zahrieva. Za účelom vyhnutiu sa popáleniu, nedotýkajte horúce plochy.. Pokiaľ sú dostupné – používajte držiaky za účelom prenášania zariadenia. Horľavé materiály také akými sú nábytok, vankúše, posteľné prádlo, dokumenty, šaty a záclony prechovávajte vo vzdialenosti najmenej 1 m od prednej strany zariadenia. Všetky tieto predmety držte zďaleka od bokov a zadnej časti zariadenia. Za účelom vyhnutiu sa prehriatiu, zariadenie ničím nezakrývajte.
- Zvláštnu pozornosť je potrebné venovať, keď je vykurovacie zariadenie používané v blízkosti detí alebo postihnutých osôb a keď je ponechané zapnuté bez dozoru.
- Nepoužívané zariadenie je potrebné vypojiť z napájania.
- Nespúšťajte zariadenie s poškodeným napájacím káblom alebo zástrčkou, alebo v prípade poruchy zariadenia pádu z výšky. Zariadenie je potrebné odovzdať do autorizovaného servisu za účelom preskúmania, elektrického alebo mechanického nastavenia alebo opravy.
- Zariadenie je určené výlučne na použitie vo vnútri budovy.
- Zariadenie nepoužívajte v kúpeľniach, práčovniach a podobných miestnostiach. Zariadenie nikdy neumiestňujte v miestach, kde môže spadnúť do vane alebo inej nádrže s vodou.
- Napájací kábel nevedzte pod krytinou. Kábel nezakrývajte kobercami, behúňmi a inými krytinami. Kábel vedzte zďaleka od často navštevovaných miest a takým spôsobom, aby sa nikdo o neho nepotkol.
- Za účelom vypnutia zariadenia, vypnite všetky kontrolky do polohy „OFF” a následne vytiahnite zástrčku zo zásuvky.
- Nevkladajte ani nedovoľte, aby sa akékoľvek predmety dostali do ventilačných otvorov a prívodu vzduchu, pretože to môže spôsobiť zasiahnutie prúdom, požiar alebo poškodenie zariadenia.
- Za účelom vyhnutiu sa riziku požiaru, neblokujte prívody a vývody vzduchu akýmkoľvek spôsobom. Zariadenie nepoužívajte na mäkkých plochách takých akou je posteľ, kde otvory môžu byť zablokované.
- Krb má vo vnútri ohrievacie diely a diely, ktoré môžu vytvárať iskry a elektrické oblúky. Nepoužívajte v miestach prechovávania benzínu, farieb alebo iných ľahko horľavých kvapalín.
- Krb používajte spôsobom znázorneným v tomto návode. Všetky iné použitia neodporúčané výrobcom môžu spôsobiť požiar, zasiahnutie elektrickým prúdom alebo poranenie osôb.
- NEBEZPEČÍ – VYSOKÉ teploty môžu byť generované v nevhodných pracovných podmienkach. Vykurovacie zariadenie nezakrývajte úplne alebo čiastočne spredu.
- Svietidlá je možné vymieňať výlučne po odpojení krbu z napájania.
- Toto zariadenie nie je určené na používanie osobami (vrátane detí) so zníženými fyzickými, duševnými alebo vnemovými schopnosťami alebo osobami, ktoré nemajú príslušné vedomosti alebo skúsenosti, iba ak sa nachádzajú pod dozorom osoby zodpovednej za ich bezpečnosť alebo boli ňou poučené v rozsahu používania zariadenia. Je potrebné dbať na to, aby sa deti nehrali so zariadením.
- POZOR: Za účelom vyhnutiu sa rizika spôsobeného neúmyselným resetovaním termických prepäťových vypínačov, krb nesmiete zapájať do vonkajšieho prepínacieho zariadenia, akými sú programátor alebo obvod s cyklickou sústavou zapínania a vypínania.
- **PRI INŠTALÁCII ELEKTRICKÉHO OHŇA DO TRADIČNÉHO MUROVANÉHO KOMÍNA SA VŽDY UISTITE, ŽE KOMÍN BOL ZABLOKOVANÝ, V OPAČNOM PRÍPADE MÔŽE DÔJSŤ K PORUCHE OHRIEVAČA S VENTILÁTOROM V DÔSLEDKU NADMERNÉHO PRIEVANU.**

Príprava



Tento výrobek je vybaven **skleneným panelom!** Vždy během přenášení **skla** je třeba zachovat **zvláštní opatrnost**. Nedodržení tohoto pokynu může mít za následek zranění těla nebo poškození majetku.

Vyberte všetko sústrojenstvo a montážne diely z kartónu a položte ich na čistom, mäkkom a suchom podklade. Časti a etapy inštalovania boli rozdelené na nastennú montáž alebo v zástavbe. Skontrolujte zoznam dielov za účelom uistenia, že nič nechýba. Baliace materiály je potrebné zlikvidovať vhodným spôsobom. Vždy, keď je to možné, je potrebné odovzdávať odpady na opätovné spracovanie.

Budete potrebovať nevyhnutné náradie (nepredstavuje výbavu): krížový skrutkovač, indikátor káblov a profilov, vodováhu, meraciu pásku, elektrickú vŕtačku, vrták do dreva 1/4", kladivo.

Sústrojenstvo a montážne diely

<p>A-Krb</p>	<p>B-Skrutky do dreva</p>		<p>C-Kotvy</p>
	<p>D-Diaľkové ovládanie</p>		
	<p>E-Kryštáliky</p>	<p>F-Polená</p>	<p>G-Vermikulit</p>

Špecifikácie a rozmery

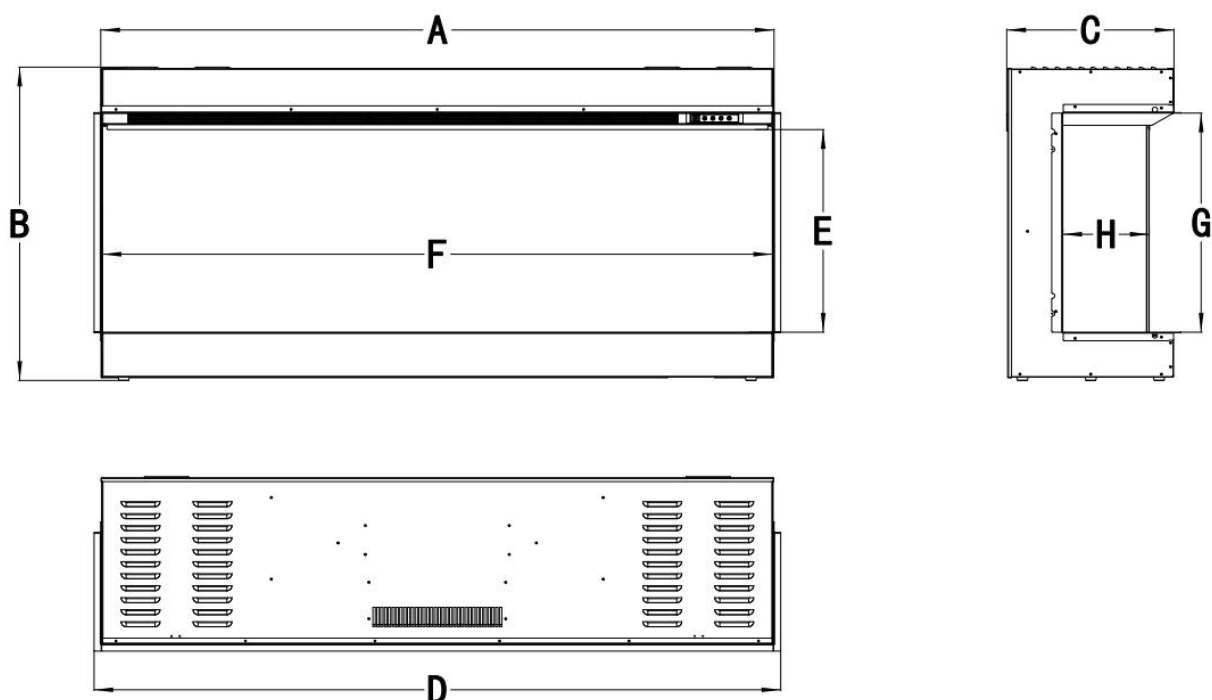

ROZMERY VÝROBKU

Model	A	B	C	D	E	F	G	H
80	800mm	652mm	349mm	832mm	421mm	788mm	456mm	180mm
100	1000mm	652mm	349mm	1032mm	421mm	988mm	456mm	180mm
120	1200mm	652mm	349mm	1232mm	421mm	1188mm	456mm	180mm
140	1400mm	652mm	349mm	1432mm	421mm	1388mm	456mm	180mm
160	1600mm	652mm	349mm	1632mm	421mm	1588mm	456mm	180mm

Montáž a inštalovanie

Zariadenie je určené na montáž na stenu, vstavané v stene, a/alebo v kryte. Zvoľte vhodné miesto, ktoré nepodlieha vlhku a nachádza sa zďaleka od záclon, nábytku a miest s veľkou intenzitou pohybu.

DÔLEŽITÉ:

PRI INŠTALÁCII ELEKTRICKÉHO OHŇA DO TRADIČNÉHO MUROVANÉHO KOMÍNA SA VŽDY UISTITE, ŽE KOMÍN BOL ZABLOKOVANÝ, V OPAČNOM PRÍPADE MÔŽE DÔJSŤ K PORUCHE OHRIEVAČA S VENTILÁTOROM V DÔSLEDKU NADMERNÉHO PRIEVANU.

MINIMÁLNY ODSŤUP OD ĽAHKO HORĽAVÝCH MATERIÁLOV

Merania sú vykonávané od sklenenej prednej strany.

Dolná časť	0"	Horná časť	11.8" (300mm) od krytu
Boky	0"	Horná časť	11.8" (300mm) od stropu
Zadná časť	0"	Predná strana	39.4" (1000mm)

Montáž

Zariadenie môže byť inštalované v jednej z troch konfigurácií: **jednostrannej, dvojstrannej a trojstrannej.**

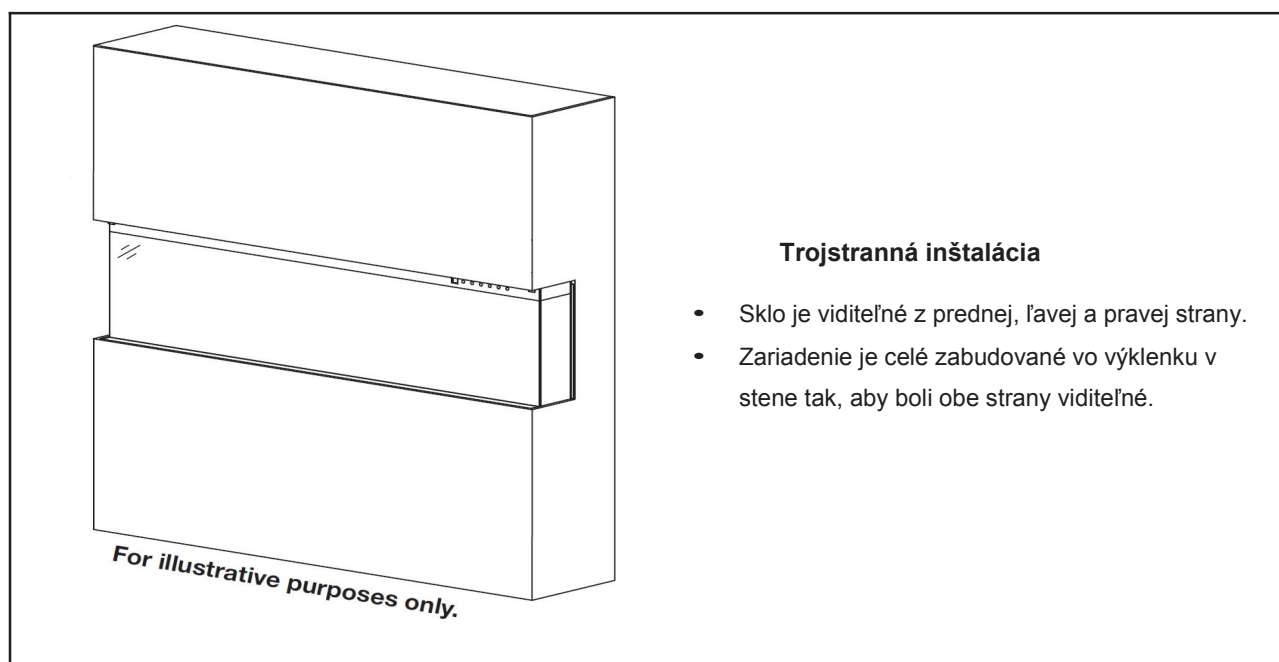

Dvojstranná inštalácia

- Sklo je viditeľné z prednej a ľavej alebo pravej strany.
- Zariadenie je celé zabudované vo výklenku v stene tak, aby bola viditeľná jedna zo strán.

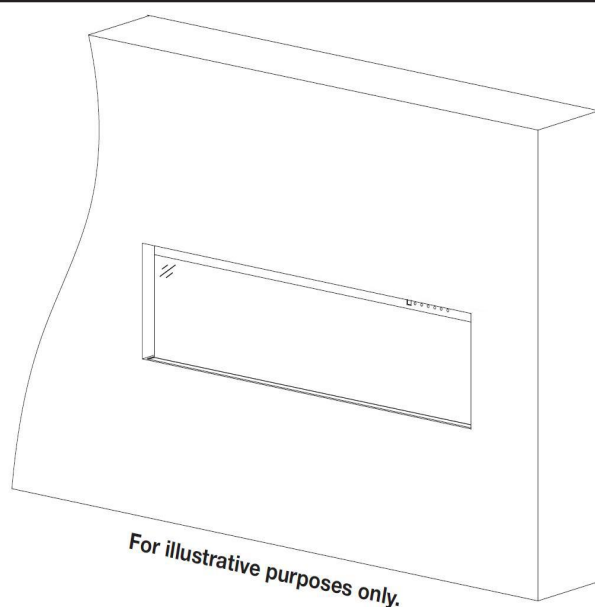
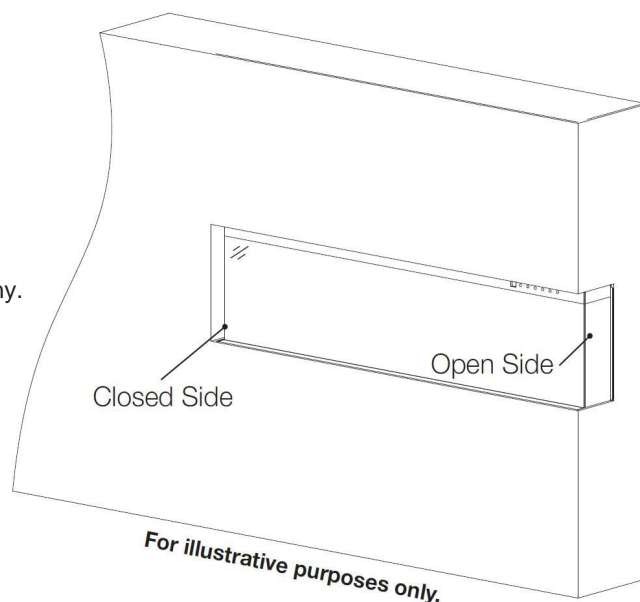

Jednostranná montáž

- Sklo je viditeľné IBA spredu.
- Zariadenie je celé zabudované do steny.

Inštalácia / odstránenie predného skla

- Odstráňte všetky skrutky z hornej časti skleneného panelu.
- Sklopte predný panel dopredu. Na odstránenie skleneného panelu budete potrebovať dvoch ľudí.
- Ak chcete nainštalovať predný panel, postupujte podľa vyššie uvedených krokov v opačnom poradí.

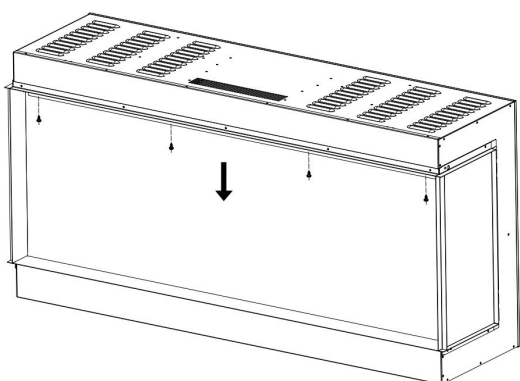

Fig.1-1

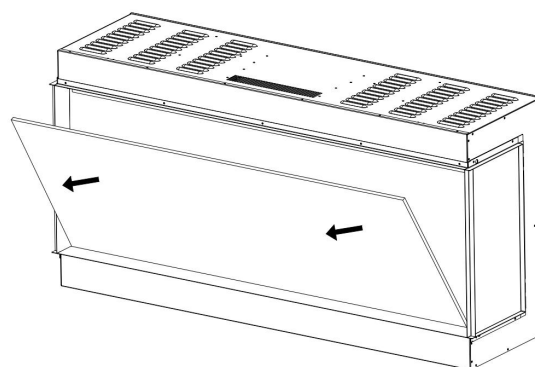
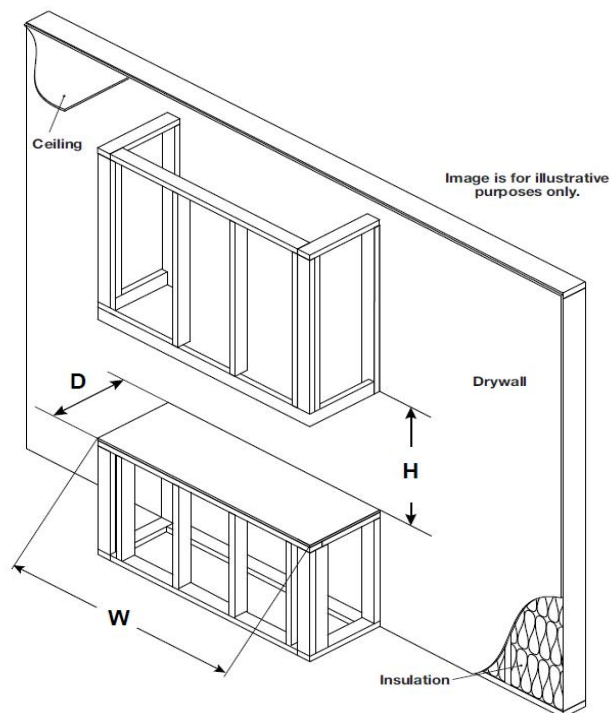

Fig.1-2

Inštalácia / rám



Model	W	D	H
80	814mm	363mm	660mm
100	1014mm	363mm	660mm
120	1214mm	363mm	660mm
140	1414mm	363mm	660mm
160	1614mm	363mm	660mm

Upozornenie:

Zariadenie NIE JE navrhnuté tak, aby vydržalo veľké zaťaženie. Pri montáži rámu by ste mali starostlivo zvážiť výber použitých materiálov.

Uistite sa, že montáž spĺňa požiadavky stavebných predpisov a požiadaviek.

Všetky možnosti montáže majú rovnaké požiadavky na rám.

Inštalácia - ochranná lišta a panel

1. Krb je na ľavej a pravej strane pripevnený opierkami a panelmi. Obr.2-1,2-2

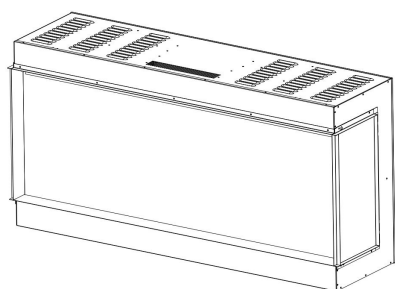

Fig.2-1

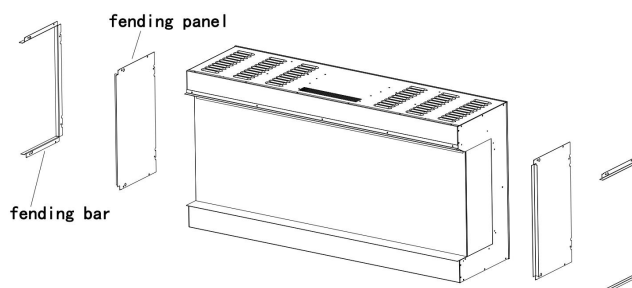

Fig.2-2

2. Ak chcete vidieť oheň z troch strán, odstráňte ochranné lišty a panely. Obr.2-3

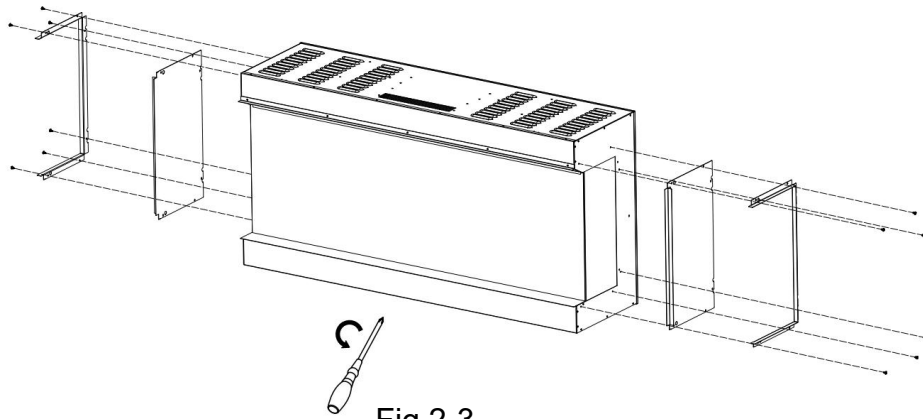

Fig.2-3

3. Po demontáži panelov upevnite späť ochranné lišty. Obr.2-4

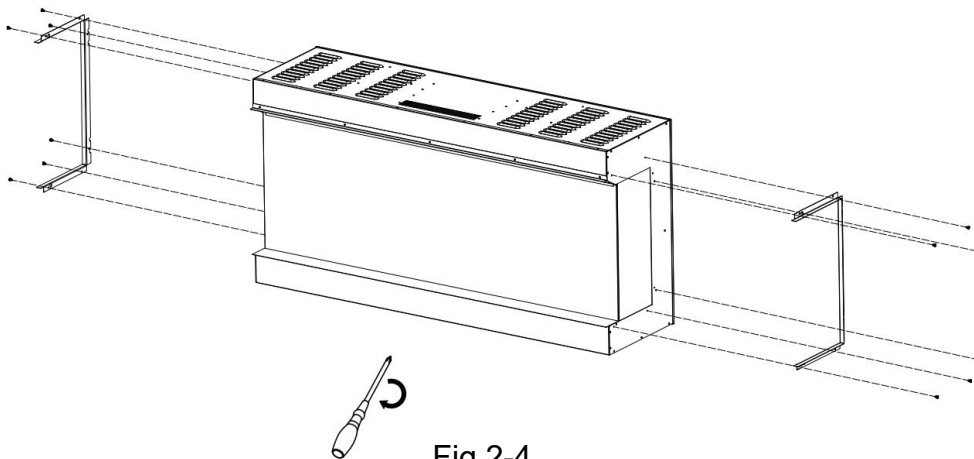

Fig.2-4

4. Odstráňte skrutky z krbu, ako je znázornené na obrázku nižšie. Obr.3-1

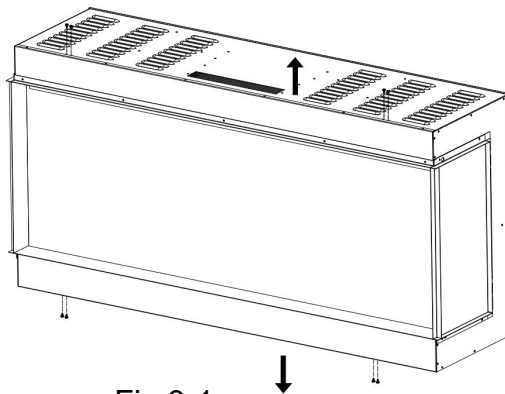
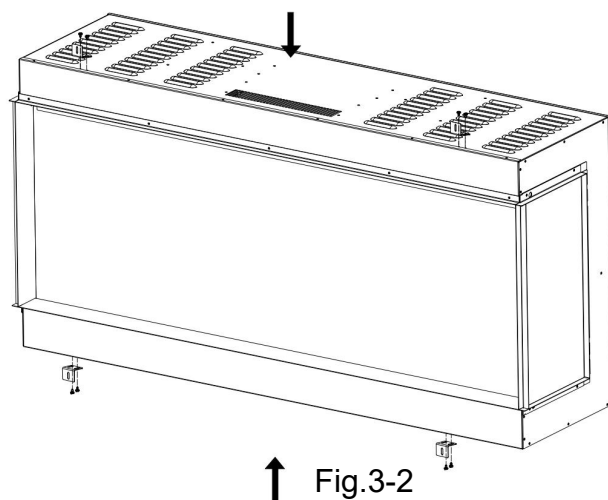

Fig.3-1

5. Upevnite držiaky v tvare L pomocou skrutiek z predchádzajúceho kroku. Obr.3-2



↑ Fig.3-2

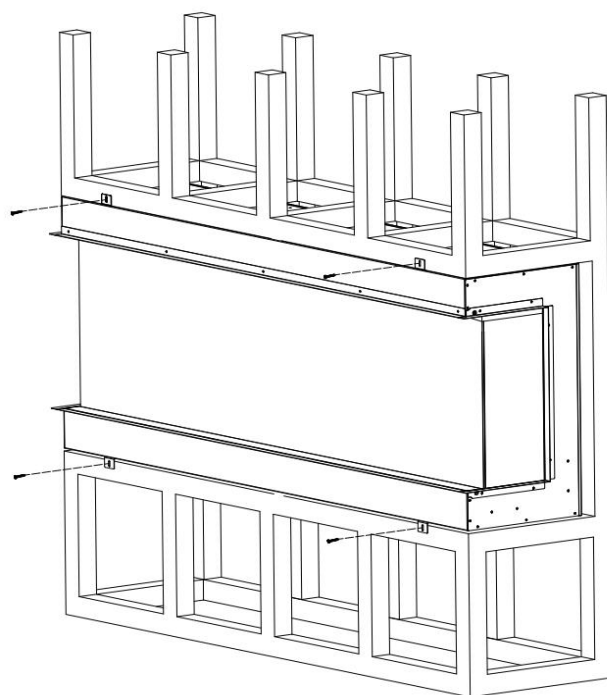

Fig.3-3

6. Vložte krb do otvoru v stene. Montážne skrutky zaskrutkujte do držiakov a do stĺpikov steny. Zapojte a skontrolujte, či krb funguje správne. obr. 3-3

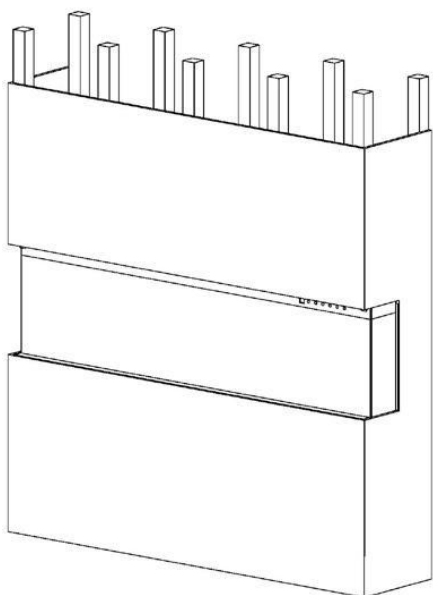

Fig.3-4

7. Sklenený panel zakryte ochranným plastovým vreckom a nainštalujte preglejku alebo sadrokartónové dosky. Obr.3-4

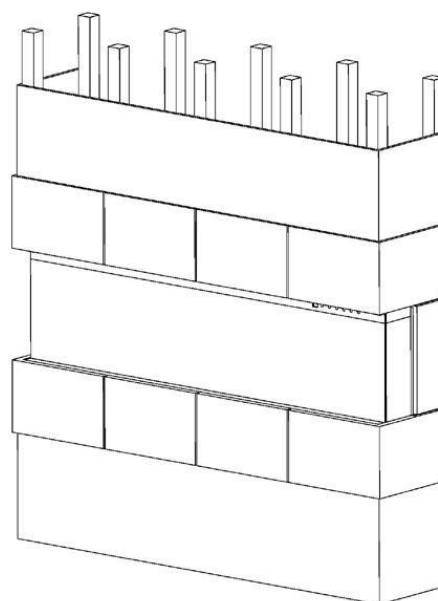

Fig.3-5

8. Ozdobte preglejku alebo sadrokartónové dosky glazovanými dlaždicami, tapetami atď. Obr.3-5

Montáž polien / kryštály

(POZNÁMKA: Inštaláciu vykonajte podľa uhlíkov, ktoré sa vám páčia.)

A. Pred inštaláciou súpravy polien a kryštálov sa musí odstrániť sklenená predná časť a spotrebič sa musí namontovať na svoje konečné miesto.

B. Dymové kryštály (**E**) opatrne vložte do spodného zásobníka na prednej strane spotrebiča podľa obrázka.

Naneste rovnomernú vrstvu zo strany na stranu. Náhodne umiestnite čierny vermikulit na povrch kryštálov.

Obr. 4-1.

C. Umiestnite polená na dymové kryštály. **Obr. 4-2.**

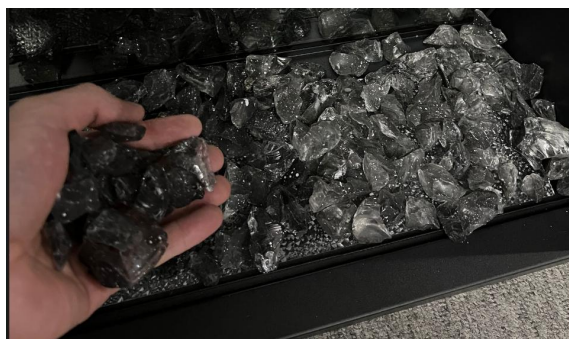

Fig. 4-1



Fig. 4-2



Fig. 4-3

Obsluha



Pred zapojením alebo použitím zariadenia, prečítajte s pochopením celý užívateľský návod so zohľadnením všetkých informácií týkajúcich sa bezpečnosti. Nedodržanie tejto požiadavky môže mať za následok vznik ohňa, zasiahnutie elektrickým prúdom alebo vážne poranenie tela alebo smrť.

Zapojenie do napájania

Zapojte napájací kábel do zásuvky AC 220-240 V (viď **DÔLEŽITÉ BEZPEČNOSTNÉ NÁVODY** na stranách 2 a 3). Uistite sa, že zásuvka je v dobrom technickom stave a zástrčka nie je voľná. NIKDY neprekračujte povolenú intenzitu prúdu pre obvod. **NEzapájajte** iné zariadenia do rovnakého obvodu.

Spôsoby obsluhy



Tento elektrický krb možno ovládať pomocou OVLÁDACIEHO PANELA, batériového diaľkového ovládača a aplikácie Tuya APP.

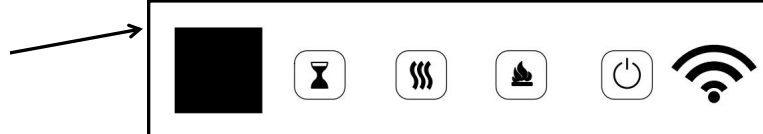
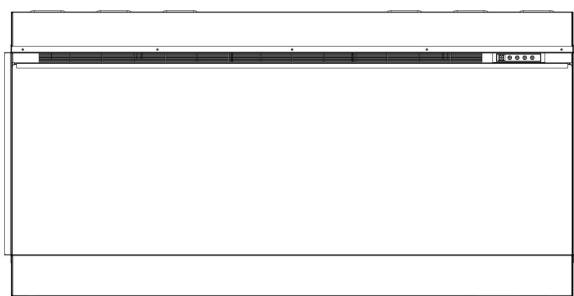

Pred prístupom k obsluhu sa zoznámte s **PLATNÝMI BEZPEČNOSTNÝMI NÁVODMI** na stranách 2 a 3 a dodržiavajte ich.



Dotykový ovládací panel



Ovládanie dotykového ovládacieho panela

TLAČIDLO	FUNKCIA	FUNGOVANIE A SIGNALIZÁCIA
 POWER	ZAP.: Aktivuje funkciu ovládacieho panela a ovládača. Zapína efekt plameňa. VYP: Blokuje funkciu ovládacieho panela a ovládača. Vypína efekt plameňa.	<ol style="list-style-type: none">1. Stlačte raz: Kontrolka bude svietiť. Zapojenie napájania. Všetky funkcie sú aktívne.2. Stlačte opäť: Efekt plameňa je vypnutý. Zariadenie je v režime čakania. Všetky funkcie sú neaktívne.
 FLAME COLOR	Tlačidlo FARBY: Zmena farby pre efekt plameňa. POZOR: Efekt farby zostáva aktívny do okamihu stlačenia tlačidla napájania. Efekt farby plameňa musí byť zapojený za účelom spustenia vykurovacieho telesa.	<ol style="list-style-type: none">1. Stlačte raz: Zmena farby plameňa.2. Stlačte opäť dokiaľ nedosiahnete požadované nastavenie. Celkovo s 15 farebnými plameňmi.

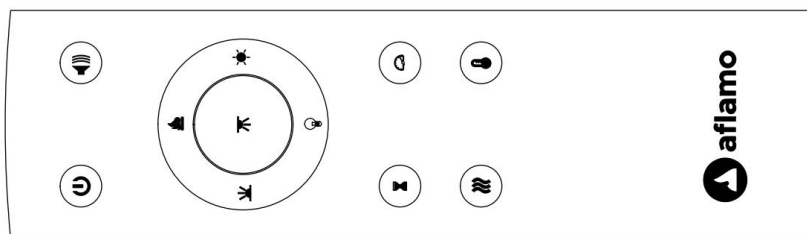
 HEATER	<p>Tlačidlo HEATER: Zapína a vypína ohrievač.</p> <p>POZNÁMKA: Aby sa zabránilo prehriatiu, ventilátor ohrievača bude fúkať chladný vzduch 8-10 sekúnd po vypnutí ohrievača.</p>	<p>Stlačením tlačidla ohrievania nastavte režim vykurovania krbu:</p> <p>H-0: Vypnutie ohrievača a dúchadla H-1: Zapnutý nízky ohrev H-2: Zapnutý vysoký ohrev</p>
 TIMER	<p>Programátorské tlačidlo: Regulácia nastavenia programátora za účelom vypnutia krbu o určenej hodine. Rozsah nastavení od 0,5 do 8 hodín.</p>	<ol style="list-style-type: none"> Stlačte raz: Kontrolka sa zasvieti. Programátor je nastavený na 0,5 hodiny. Stlačte opäť až dokiaľ nezískate požadované nastavenie. Kontrolka ukazuje nastavenie.



Ovládanie diaľkovým ovládačom

TLAČIDLO	FUNKCIA	FUNGOVANIE A SIGNALIZÁCIA																																							
 POWER	<p>ZAP.: Aktivuje funkciu ovládacieho panela a ovládača. Zapína efekt plameňa.</p> <p>VYP: Blokuje funkciu ovládacieho panela a ovládača. Vypína efekt plameňa.</p>	<ol style="list-style-type: none"> Stlačte raz: Kontrolka bude svietiť. Zapojenie napájania. Všetky funkcie sú aktívne. Stlačte opäť: Efekt plameňa je vypnutý. Zariadenie je v režime čakania. Všetky funkcie sú neaktívne. 																																							
 FLAME	<p>Tlačidlo FARBY: Zmena farby pre efekt plameňa.</p> <p>POZOR: Efekt farby zostáva aktívny do okamihu stlačenia tlačidla napájania. Efekt farby plameňa musí byť zapojený za účelom spustenia vykurovacieho telesa.</p>	<ol style="list-style-type: none"> Stlačte raz: Zmena farby plameňa. Stlačte opäť dokiaľ nedosiahnete požadované nastavenie. Celkovo s 15 farebnými plameňmi. 																																							
 TEMP	<ol style="list-style-type: none"> Stlačte raz: Indikátor dotykového panela sa aktivuje. Opätovne stlačte tlačidlo, kým nedosiahnete požadované nastavenie. Na digitálnom displeji sa zobrazia kruhy nastavenia, ako je uvedené nižšie. <table border="1" data-bbox="277 1633 1451 1822"> <thead> <tr> <th>NO</th> <th>1</th> <th>2</th> <th>3</th> <th>4</th> <th>5</th> <th>6</th> <th>7</th> <th>8</th> <th>9</th> <th>10</th> <th>11</th> <th>12</th> </tr> </thead> <tbody> <tr> <td>°C</td> <td>20</td> <td>21</td> <td>22</td> <td>23</td> <td>24</td> <td>25</td> <td>26</td> <td>27</td> <td>28</td> <td>29</td> <td>30</td> <td>C</td> </tr> <tr> <td>°F</td> <td>68</td> <td>70</td> <td>72</td> <td>74</td> <td>76</td> <td>78</td> <td>80</td> <td>82</td> <td>84</td> <td>86</td> <td>88</td> <td>F</td> </tr> </tbody> </table> <p>POZNÁMKA: Stlačením tlačidla na 5 sekúnd prepnete medzi °C a °F</p>		NO	1	2	3	4	5	6	7	8	9	10	11	12	°C	20	21	22	23	24	25	26	27	28	29	30	C	°F	68	70	72	74	76	78	80	82	84	86	88	F
NO	1	2	3	4	5	6	7	8	9	10	11	12																													
°C	20	21	22	23	24	25	26	27	28	29	30	C																													
°F	68	70	72	74	76	78	80	82	84	86	88	F																													

 <p>TIMER</p>	<p>Programátorské tlačidlo: Regulácia nastavenia programátora za účelom vypnutia krbu o určenej hodine. Rozsah nastavení od 0,5 do 8 hodín.</p>	<ol style="list-style-type: none"> 1. Stlačte raz: Kontrolka sa zasvieti. Programátor je nastavený na 0,5 hodiny. 2. Stlačte opäť až dokiaľ nezískate požadované nastavenie. Kontrolka ukazuje nastavenie.
 <p>FLAME SPEED</p>	<p>Rýchlosť efektu: Zmena rýchlosti efektu plameňa. Existujú 3 úrovne rýchlosti.</p>	<ol style="list-style-type: none"> 1. Stlačte raz. Rozsvieti sa kontrolka. Bude nasledovať zmena rýchlosti. 2. Opakujte stlačenie až kým nedosiahnete požadované nastavenie. Predvolené 02.
 <p>FUEL BED COLOUR</p>	<p>Tlačidlo podsvietenia polien: Mení sa farba v dolnej časti efektu.</p> <p>POZNÁMKA: Farebný efekt zostane aktívny, kým nestlačíte tlačidlo napájania.</p>	<ol style="list-style-type: none"> 1. Stlačte raz. Zmení sa farba podsvietenia. 2. Opakujte stlačenie až kým nedosiahnete požadované nastavenie. K dispozícii je 15 farieb.
 <p>FUEL BED BRIGHTNESS</p>	<p>Jas podsvietenia: Zmena jasu podsvietenia.</p> <p>POZNÁMKA: Jas podsvietenia zostane aktívny, kým nestlačíte tlačidlo napájania.</p>	<ol style="list-style-type: none"> 1. Stlačte raz. Zmena jasu podsvietenia. 2. Opakujte stlačenie až kým nedosiahnete požadované nastavenie. K dispozícii je 5 úrovní.
 <p>DOWN-LIGHT COLOUR</p>	<p>Tlačidlo LED dole: Zmení sa farba na spodnom svetle.</p> <p>POZNÁMKA: Farebný efekt dolného svetla zostane zapnutý, kým nevypnete vypínač.</p>	<ol style="list-style-type: none"> 1. Stlačte raz. Farebný efekt LED dole sa mení. 2. Stlačte znova, kým nedosiahnete požadované nastavenie. Celkom je 15 farieb..
 <p>HEATER</p>	<p>Tlačidlo HEATER: Zapína a vypína ohrievač.</p> <p>POZNÁMKA: Aby sa zabránilo prehriatiu, ventilátor ohrievača bude fúkať chladný vzduch 8-10 sekúnd po vypnutí ohrievača.</p>	<p>Stlačením tlačidla ohrievania nastavte režim vykurovania krbu:</p> <p>H-0: Vypnutie ohrievača a dúchadla H-1: Zapnutý nízky ohrev H-2: Zapnutý vysoký ohrev</p>
 <p>FLAME BRIGHTNESS</p>	<p>Tlačidlo PLAMEŇA: nastavenie jasu plameňa.</p> <p>POZOR: Efekt plameňa zostáva zapnutý do okamihu stlačenia tlačidla napájania. Efekt plameňa musí byť zapojený za účelom spustenia vykurovacieho telesa.</p>	<ol style="list-style-type: none"> 1. Stlačte raz: Zmena jasu efektu plameňa. 2. Stlačte opäť dokiaľ nedosiahnete požadované nastavenie.
 <p>FIRE CRACKER</p>	<p>Tlačidlo zvuku ohnivého praskotu: Ovláda zvuk praskajúceho plameňa. K dispozícii sú 4 nastavenia: Nízke, Stredné, Vysoké, Vypnuté.</p>	<ol style="list-style-type: none"> 1. Stlačte raz. Zvuk praskajúceho ohňa sa zmení. 2. Opätovne stlačte tlačidlo, kým nedosiahnete požadované nastavenie.

Ovládanie obmedzenia teploty

Ohrievacie teleso je vybavené ovládaním obmedzenia teploty. V prípade dosiahnutia nebezpečne vysokej teploty, sa vykurovacie teleso vypne. Za účelom navrátenia práce:

1. Vytiahnite napájací kábel zo zásuvky.
2. Prepnete prepínač ON/OFF na OVLÁDACOM PANELI na OFF. **Počkajte 5 minút.**
3. Skontrolujte či ventilačné mriežky krbu nie sú zakryté alebo upchaté prachom. V prípade upchania, použite vysávač za účelom ich vyčistenia.
4. S prepínačom nastaveným do polohy OFF, opätovne zapojte napájací kábel do zásuvky.
5. Pokiaľ problém nezmizne, zverte kontrolu zásuvky a kabeláže špecialistovi.

Informácie o batériách ovládača

- Diaľkové ovládanie používa dve batérie **AAA (Nie je súčasťou balenia)**



NIKDY nevhazujte batérie do **ohňa**. Konanie nezhodné s touto požiadavkou **môže hroziť výbuchom**. Použité batérie je potrebné vhadzovať do špeciálne označených nádob a odovzdať ich v Stredisku Triedeného Zberu Komunálneho Odpadu.

Čistenie a údržba

Čistenie



Pred zahájením čistenia, údržby alebo prenášania krbu, je potrebné **VŽDY vypínať** vykurovacie teleso a **vypnúť napájací kábel zo zásuvky**. Nedodržanie tejto požiadavky môže mať za následok **vznik ohňa, zasiahnutie elektrickým prúdom alebo poranenie tela**.



NIKDY zariadenie **neponárajte vo vode ani nestriekajte na neho vodu**. Také konanie môže mať za následok **vznik ohňa, zasiahnutie elektrickým prúdom alebo poranenie tela**.

Kovové diely:

- Leštíte suchou handričkou, jemne navlhčenou v čistiacom prípravku na báze citrusových olejčkov.
- **NEpoužívajte** prostriedky na leštenie mosadze alebo domáce čistiace prostriedky, pretože tieto výrobky poškodzujú kovové vykonanie.

Sklenené diely

- Používajte vysokokvalitný prostriedok na umývanie sklenených plôch, rozprašovaný na handričku alebo utierku. Dôkladne vysušte papierovou utierkou alebo nestrapkajúcou handričkou.
- **NIKDY** nepoužívajte brúsne čistiace prostriedky, aerosóly alebo iné výrobky, ktoré môžu poškrabať povrch.

Ventilačné mriežky:

- Odstráňte prach a nečistoty z vykurovacieho telesa a povrchu mriežok prostredníctvom vysávača alebo handričky na prach.

Plastové diely:

- Jemne utrite handričkou, jemne navlhčenou v jemnom roztoku prostriedku na umývanie riadu a teplej vody.
- **NIKDY** nepoužívajte brúsne čistiace prostriedky, aerosóly alebo iné výrobky, ktoré môžu poškrabať povrch.

Údržba



Riziko zasiahnutia prúdom! NEOTVÁRAJTE žiadne panely! Zariadenie neobsahuje diely určené na samostatnú opravu!



Pred zahájením čistenia, údržby alebo prenášania krbu, **VŽDY vypínajte** vykurovacie teleso a **vytiahnite napájací kábel zo zásuvky**. Nedodržanie tejto požiadavky môže mať za následok **vznik ohňa, zasiahnutie elektrickým prúdom alebo poranenie tela**.

Elektrické a pohyblivé diely:

- Motory ventilátorov boli výrobné namazané a nevyžadujú neskoršie namazanie.
- Elektrické diely sú integrované v zariadení a nesmú byť samostatne opravované.

Prechovávanie:

- Nepoužívané zariadenie je potrebné prechovávať na čistom, suchom mieste.



UPOZORNENIE! Vnútorne elektrické diely **NIE SÚ URČENÉ** na samostatnú opravu užívateľom.



WEEE:

Likvidácia a recyklácia:

Toto zariadenie nesmiete vyhadzovať s obyčajným, netriedeným komunálnym odpadom. Je potrebné používať špeciálne zberné miesta. Za účelom získania informácií týkajúcich sa dostupných systémov zberu odpadov je potrebné kontaktovať miestne orgány. V prípade likvidácie elektrických zariadení na smetiskách alebo skládkach odpadu môže dôjsť k prieniku nebezpečných látok do podzemných vôd a ich prieniku do potravinového reťazca, čo môže mať negatívny vplyv na zdravie a sebavedomie.

V prípade výmeny starých zariadení za nové má predajca právnu povinnosť prijať staré zariadenie na likvidáciu bez žiadnych doplnkových poplatkov.

Pokyny na prepojenie aplikácií

1. Stiahnite si aplikáciu

- Stiahnite si "Tuya Smart" z obchodu s aplikáciami.
- Naskenujte QR kód.
- Zapnite na svojom mobilnom zariadení „GPS“.



Poznámka: Uistite sa, že je váš mobilný telefón pripojený k najbližšiemu signálu WIFI.

2.. Prihlásiť sa

- Zaregistrujte sa pomocou svojho e-mailu alebo mobilného čísla ako používateľského mena.
- Nastavte si heslo účtu.

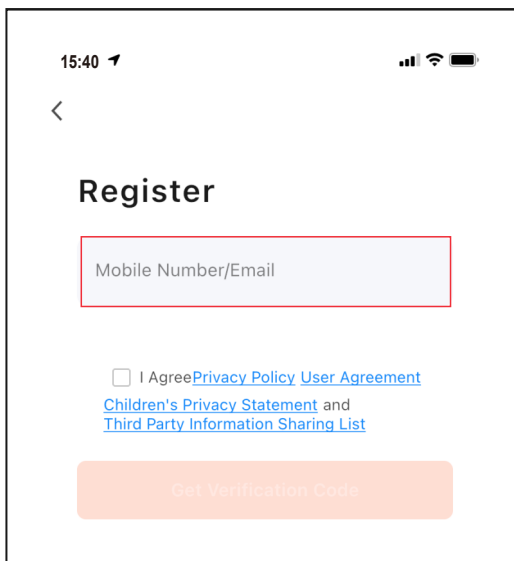

3. Pridať zariadenie

Po vytvorení účtu sa doň prihláste a vyberte tlačidlo „Pridať zariadenie“.

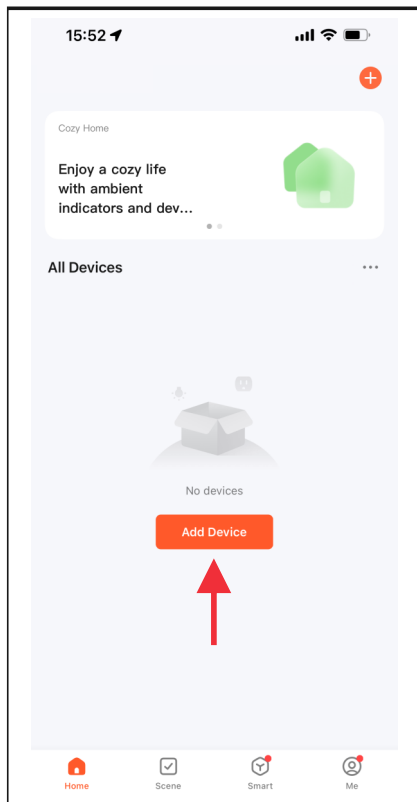

3. Pridať zariadenie – pokračovanie

Existujú tri spôsoby prídania elektrického krbu.

- Metóda 1: Pridajte manuálne v režime "P0". Postupujte podľa krokov A, B, C, D nižšie.
- Metóda 2: Pridajte manuálne v režime "P1". Postupujte podľa krokov A, B, C, D nižšie.
- **Metóda 3: Pridanie cez Bluetooth. Pred pridaním zapnite na svojom mobilnom telefóne Bluetooth. (Najlepšia cesta)**

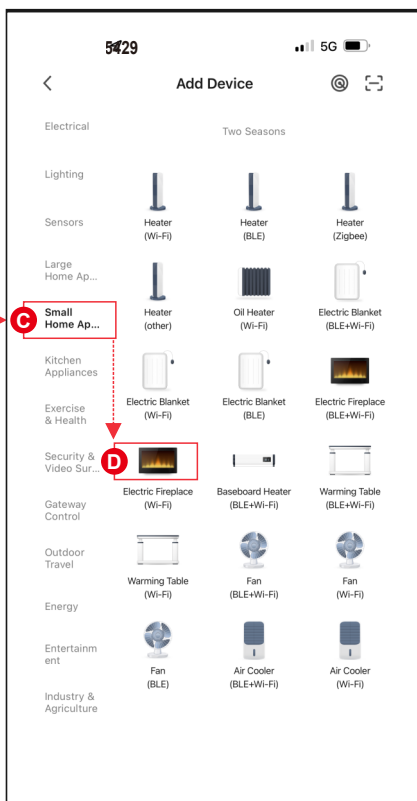
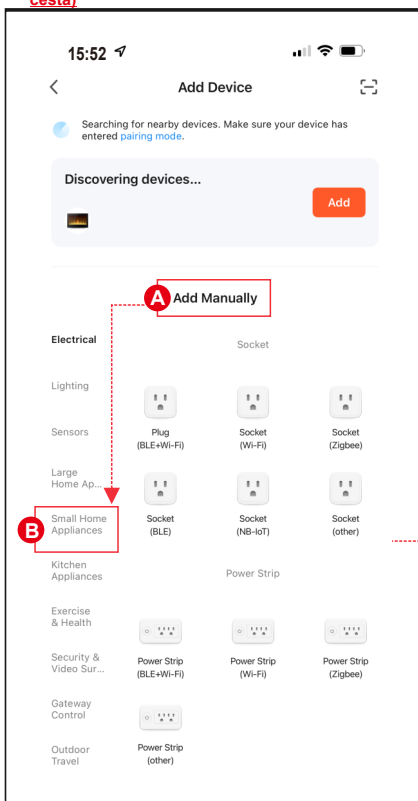

4. Spôsob pripojenia 1 - (P0)

- Stlačte a podržte  na diaľkovom ovládači a z krbu budete počuť „pípnutie“.
- Zadajte názov WIFI a heslo a potom stlačte tlačidlo „Next“ na spárovanie.
- Stlačte tlačidlo **Blink Quickly**, zariadenie sa pridá.

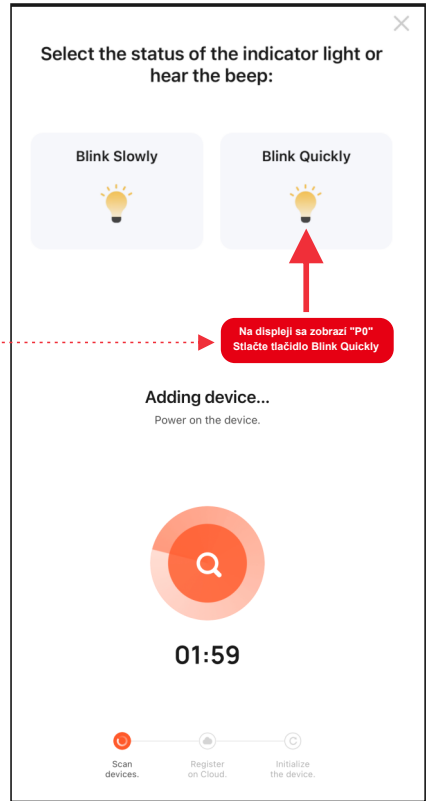
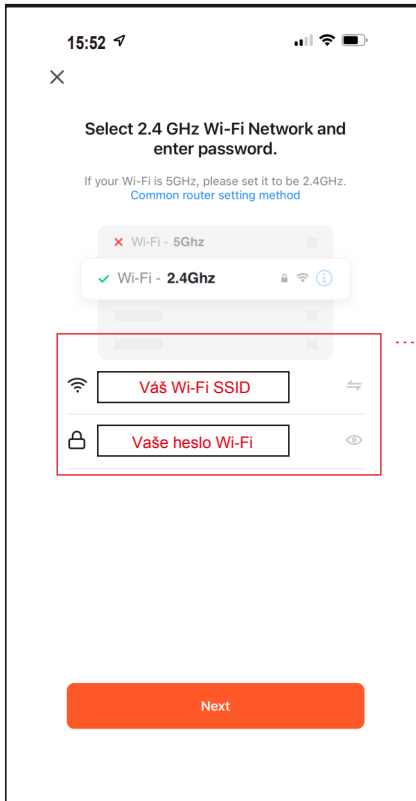

4. Spôsob pripojenia 2 - (P1)

- Stlačte a podržte  na diaľkovom ovládači a z krbu budete počuť „pípnutie“.
- Zadajte názov WIFI a heslo a potom stlačte tlačidlo „Next“ na spárovanie.

- Stlačte tlačidlo **Blink Slowly**. Potom pokračujte v pripojení mobilného telefónu k hotspotu zariadenia.
- Vyberte hotspot svojho zariadenia (**SmartLife-xxxx**) a potom sa vráťte do svojho zariadenia. Zariadenie sa pridáva.

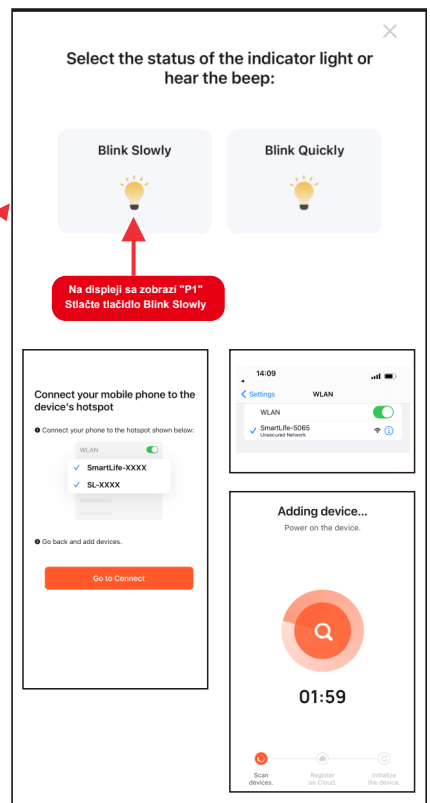

4. Spôsob pripojenia 3 - (Bluetooth)



- Stlačte a podržte  na diaľkovom ovládači a z krbu budete počuť „pípnutie“.
- Stlačte **Add**, keď uvidíte zariadenie s názvom „SUPERB 3D“.
- Zadajte názov WIFI a heslo a potom stlačte tlačidlo „Next“ na spárovanie.

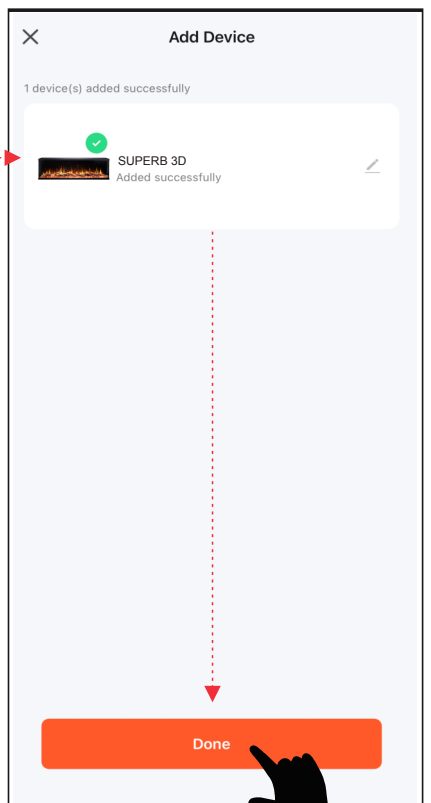
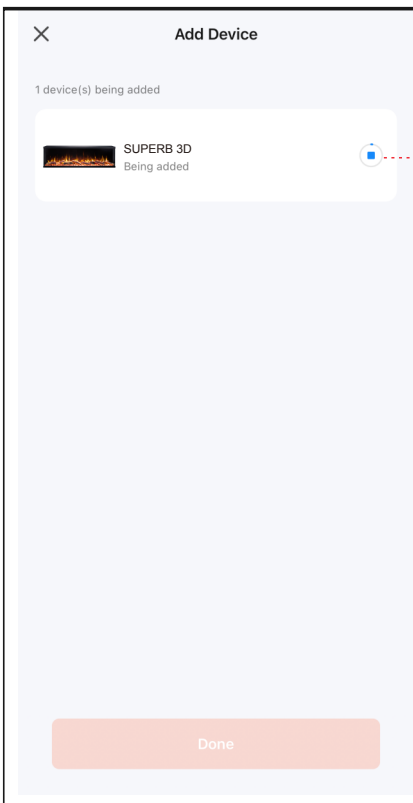
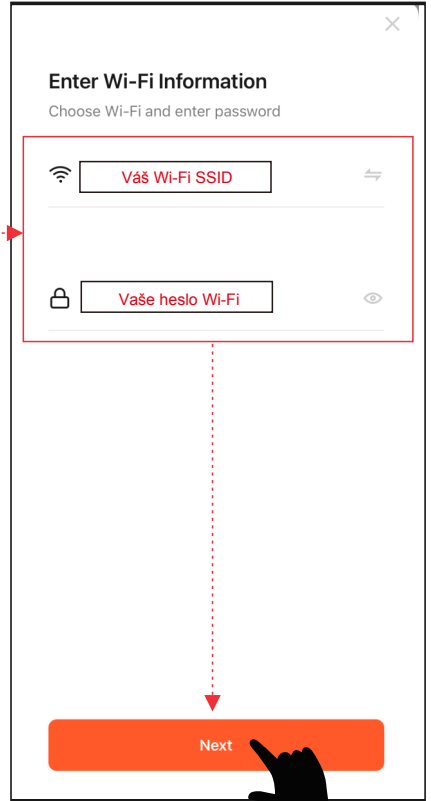
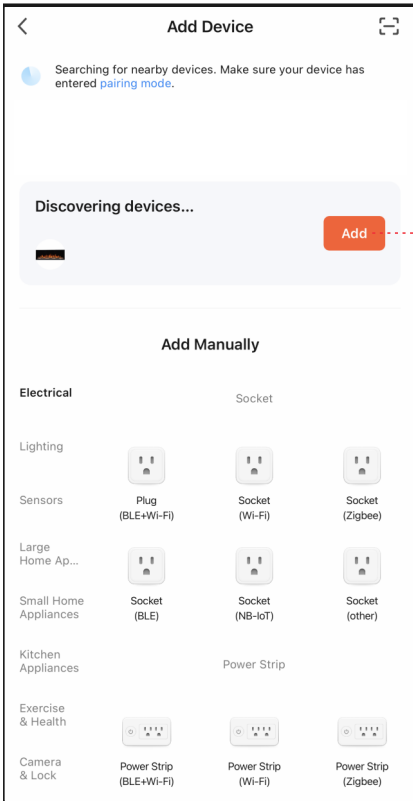
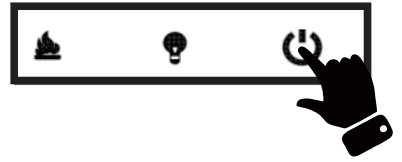

5. Dokončené

- Stlačením tlačidla Hotovo dokončíte.

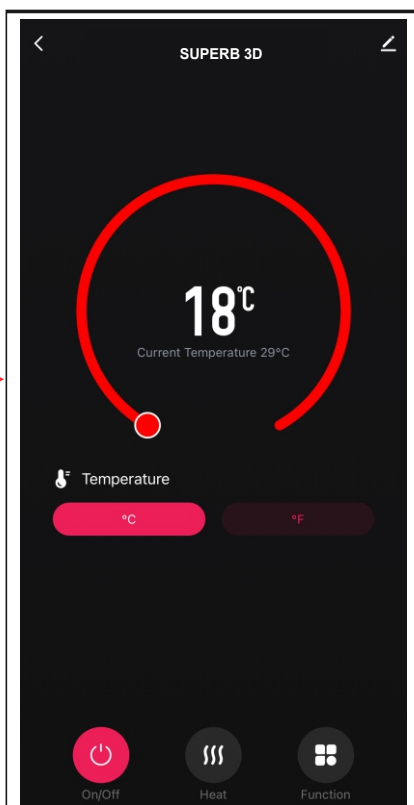
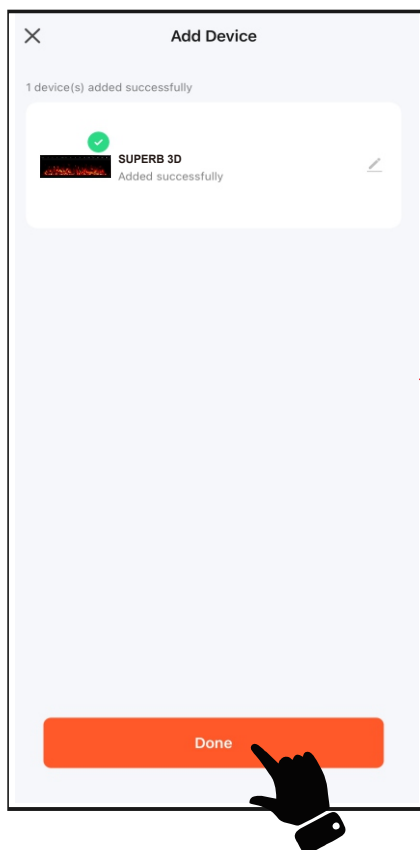

Príručka k aplikácii

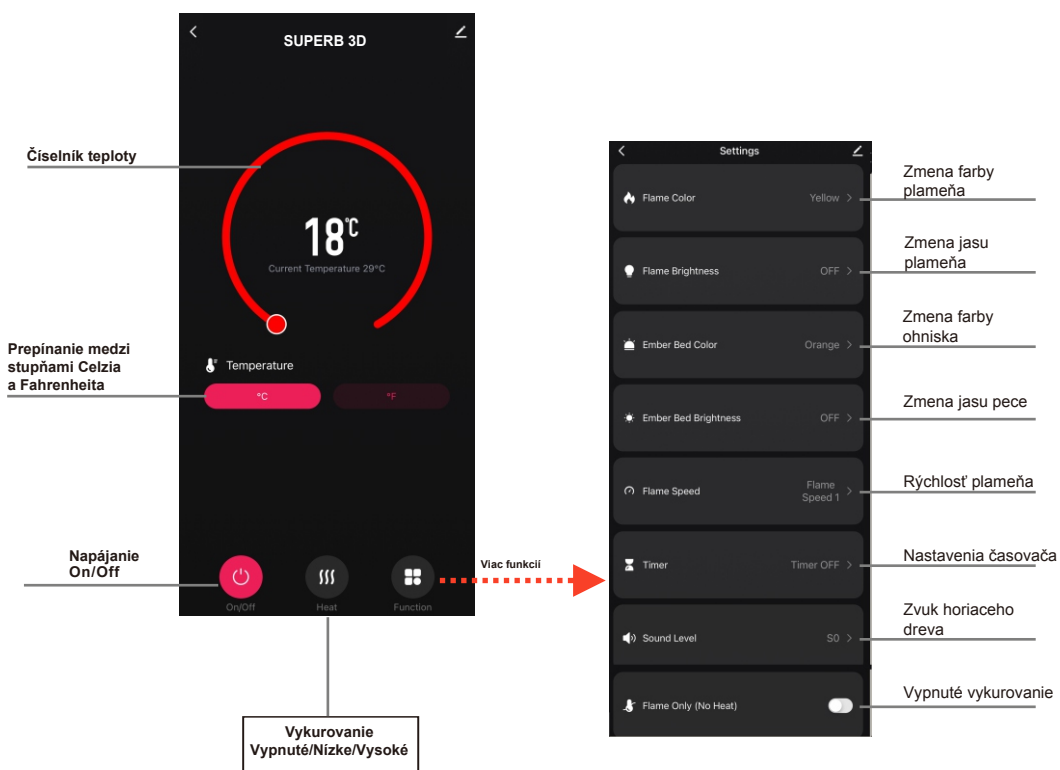

POZNÁMKA

Aplikácia môže naraz spárovať len jedno zariadenie.

DRIEZIJDIGE ELEKTRISCHE OPEN HAARD



GEBRUIKERSHANDLEIDING



SUPERB 3D 80/100/120/140/160

Ingebouwde elektrische haard

AC 220V-240V 50Hz 1400-1600W

 WAARSC HUWING	Lees en begrijp deze gehele gebruikershandleiding, inclusief alle veiligheidsinformatie , voordat u de stekker in het stopcontact steekt of dit product gebruikt. Als u dit niet doet, kan dit leiden tot brand, elektrische schokken of ernstig persoonlijk letsel .
 VOORZIC HTIGHEID	Bewaar deze gebruikershandleiding voor toekomstig gebruik. Als u dit product verkoopt of weggeeft, zorg er dan voor dat deze handleiding bij dit product wordt geleverd .



BELANGRIJKE VEILIGHEIDSINFORMATIE!

WAARSCHUWING

Bij het gebruik van elektrische apparaten moeten altijd basisvoorzorgsmaatregelen worden gevolgd om het risico op brand, elektrische schokken en persoonlijk letsel te verminderen, waaronder de volgende:

- Lees alle instructies voordat u deze kachel gebruikt.
- Deze heater is heet tijdens gebruik. Raak het hete oppervlak niet aan om verbranding te voorkomen. Gebruik, indien aanwezig, handgrepen bij het verplaatsen van deze kachel. Houd brandbare materialen, zoals meubels, kussens, beddengoed, papieren, kleding en gordijnen ten minste 1 m van de voorkant van de kachel en houd ze uit de buurt van de zijkanten en achterkant. Dek de kachel niet af om oververhitting te voorkomen.
- Uiterste voorzichtigheid is geboden wanneer een kachel in de buurt van kinderen of zieken wordt gebruikt en wanneer de kachel in werking en onbeheerd wordt achtergelaten.
- Haal altijd de stekker uit het stopcontact als de verwarming niet in gebruik is.
- Gebruik geen verwarmers met een beschadigd snoer of stekker of nadat de verwarmers defect is geraakt, op enigerlei wijze beschadigd is gevallen, breng de verwarmers terug naar een geautoriseerde servicefaciliteit voor onderzoek, elektrische of mechanische afstelling of reparatie.
- Alleen voor gebruik binnenshuis, niet buitenshuis gebruiken.
- Deze verwarming is niet bedoeld voor gebruik in badkamers, wasruimtes en soortgelijke binnenlocaties. Plaats de verwarming nooit op een plaats waar deze in een badkuip of een andere watercontainer kan vallen.
- Leid het snoer niet onder vloerbedekking. Bedek het snoer niet met vloerkleden, lopers of soortgelijke bekledingen. Leg het snoer uit de buurt van het verkeersgebied en waar het niet kan omvallen.
- Om de verwarming los te koppelen, zet u de bedieningselementen uit en haalt u de stekker uit het stopcontact.
- Plaats geen vreemde voorwerpen in een ventilatie- of uitlaatopening en laat geen vreemde voorwerpen binnendringen, aangezien dit een elektrische schok of brand kan veroorzaken of de kachel kan beschadigen.
- Om een mogelijke brand te voorkomen, de luchtinlaten of -uitlaat op geen enkele manier blokkeren. Niet gebruiken op zachte oppervlakken, zoals een bed, waar veel openingen verstopt raken.
- Een kachel heeft hete en vonkende of vonkende onderdelen aan de binnenkant. Gebruik het niet op plaatsen waar benzine of ontvlambare vloeistoffen worden gebruikt of opgeslagen.
- Gebruik deze kachel alleen zoals beschreven in deze handleiding. Elk ander gebruik dat niet door de fabrikant wordt aanbevolen, kan brand, elektrische schokken of persoonlijk letsel veroorzaken.
- GEVAAR-HOGE Temperaturen kunnen worden gegenereerd onder bepaalde abnormale omstandigheden. Bedek of blokkeer de voorkant van deze kachel niet gedeeltelijk of volledig.
- Vervanging van de lampen mag alleen worden gedaan als de verwarming is losgekoppeld van het voedingscircuit.
- Dit apparaat is niet bedoeld voor gebruik door personen (inclusief kinderen) met verminderde fysieke, zintuiglijke of capaciteiten, of een gebrek aan ervaring en kennis, tenzij ze onder toezicht staan of instructies hebben gekregen over het gebruik van het apparaat door een persoon die verantwoordelijk is voor hun veiligheid. Kinderen moeten onder toezicht staan om ervoor te zorgen dat ze niet met het apparaat spelen.
- LET OP: Om gevaar door onbedoeld resetten van de thermische beveiliging te voorkomen, mag dit apparaat niet worden gevoed via een extern schakelapparaat, zoals een timer, of worden aangesloten op een circuit dat regelmatig wordt in- en uitgeschakeld door de nutsvoorziening.
- **BIJ HET INSTALLEREN VAN UW ELEKTRISCHE HAARD IN EEN TRADITIONELE GEMETSELDE SCHOORSTEEN, MOET U ER ALTIJD VOOR ZORGEN DAT DE SCHOORSTEEN GEBLOKKEERD IS.**

Vorbereitung







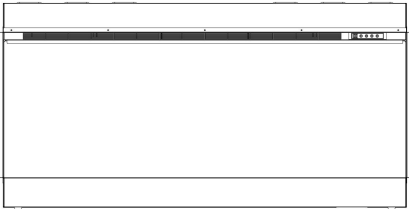

Dit product bevat een **GLAS** paneel! Wees altijd **uiterst voorzichtig** bij het hanteren van **glas**. Als u dit niet doet, kan dit leiden tot **persoonlijk letsel** of **materiële schade**.

Haal alle onderdelen en hardware uit de doos en plaats ze op een schoon, zacht en droog oppervlak. Onderdelen en montagestappen zijn gegroepeerd voor gebruik aan de muur of inbouw. Controleer de onderdelenlijst om er zeker van te zijn dat er niets ontbreekt. Gooi verpakkingsmateriaal op de juiste manier weg. Gelieve te recyclen waar mogelijk.

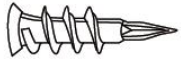
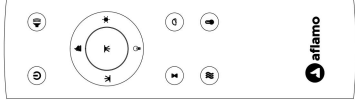
Je hebt het volgende gereedschap nodig (niet meegeleverd): kruiskopschroevendraaier; stud vinder; niveau; rolmaat; elektrische boor; 1/4 "houtboor, hamer.

Onderdelen en Hardware

 <p>A-Haard</p>	 <p>B-Hout Schroeven</p>		 <p>C-Gipsplaten ankers</p>
	 <p>D-Afstandsbediening</p>		
	 <p>E-Kristallen</p>	 <p>F- Driftlogboeken</p>	 <p>G- Vermiculiet</p>

Specificatie en Afmeting:

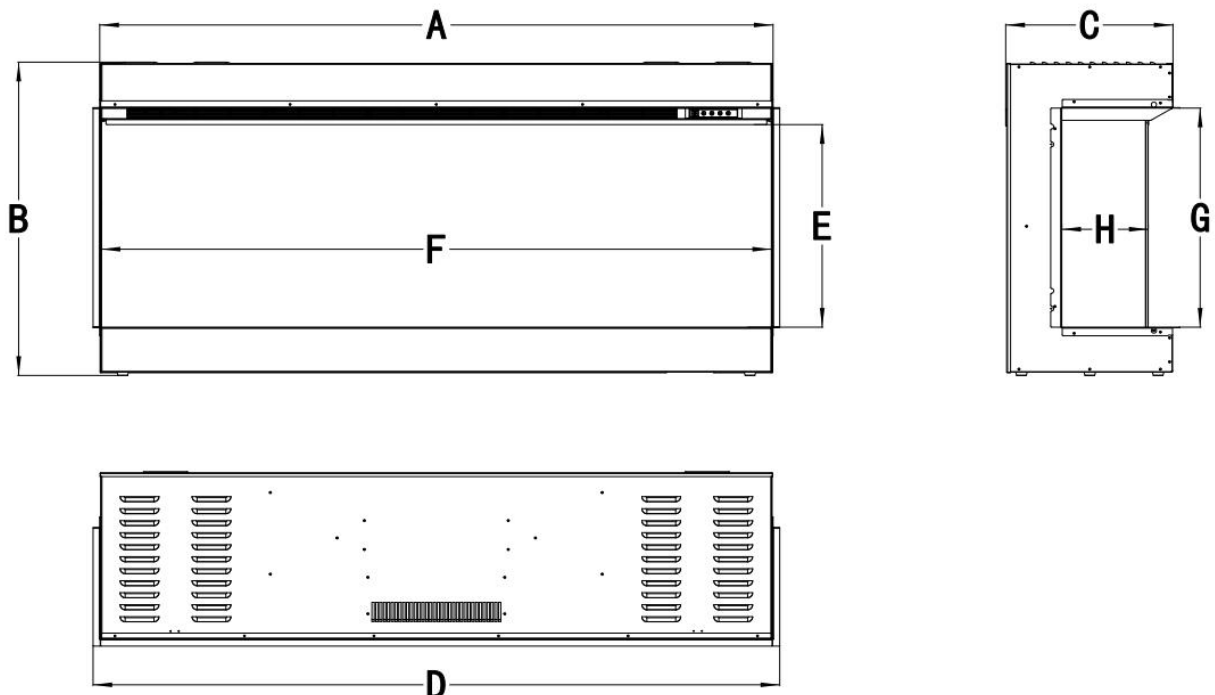

PRODUCTAFMETINGEN

Model	A	B	C	D	E	F	G	H
80	800mm	652mm	349mm	832mm	421mm	788mm	456mm	180mm
100	1000mm	652mm	349mm	1032mm	421mm	988mm	456mm	180mm
120	1200mm	652mm	349mm	1232mm	421mm	1188mm	456mm	180mm
140	1400mm	652mm	349mm	1432mm	421mm	1388mm	456mm	180mm
160	1600mm	652mm	349mm	1632mm	421mm	1588mm	456mm	180mm

Installatie en montage

Uw apparaat is een aan de wand gemonteerd, inbouw- en/of op een schoorsteenmantel geplaatst apparaat. Kies een geschikte locatie die niet gevoelig is voor vocht en uit de buurt van gordijnen, meubels en drukbezochte plaatsen.

BELANGRIJK:

BIJ HET INSTALLEREN VAN UW ELEKTRISCHE HAARD IN EEN TRADITIONELE GEMETSELDE SCHOORSTEEN, MOET U ER ALTIJD VOOR ZORGEN DAT DE SCHOORSTEEN GEBLOKKEERD IS.

MINIMALE RUIMTE BIJ BRANDSTOFFEN

De afmetingen zijn genomen vanaf het glazen front.

Onderkant	0"	Top	11.8" (300mm) tot mantel
Zijkanten	0"	Top	11.8" (300mm) tot plafond
Rug	0"	Voor	39.4" (1000mm)

Installatie overzicht

Uw toestel maakt drie verschillende installatieconfiguraties mogelijk: **driezijdig**, **tweezijdig** en **enkelzijdig**.

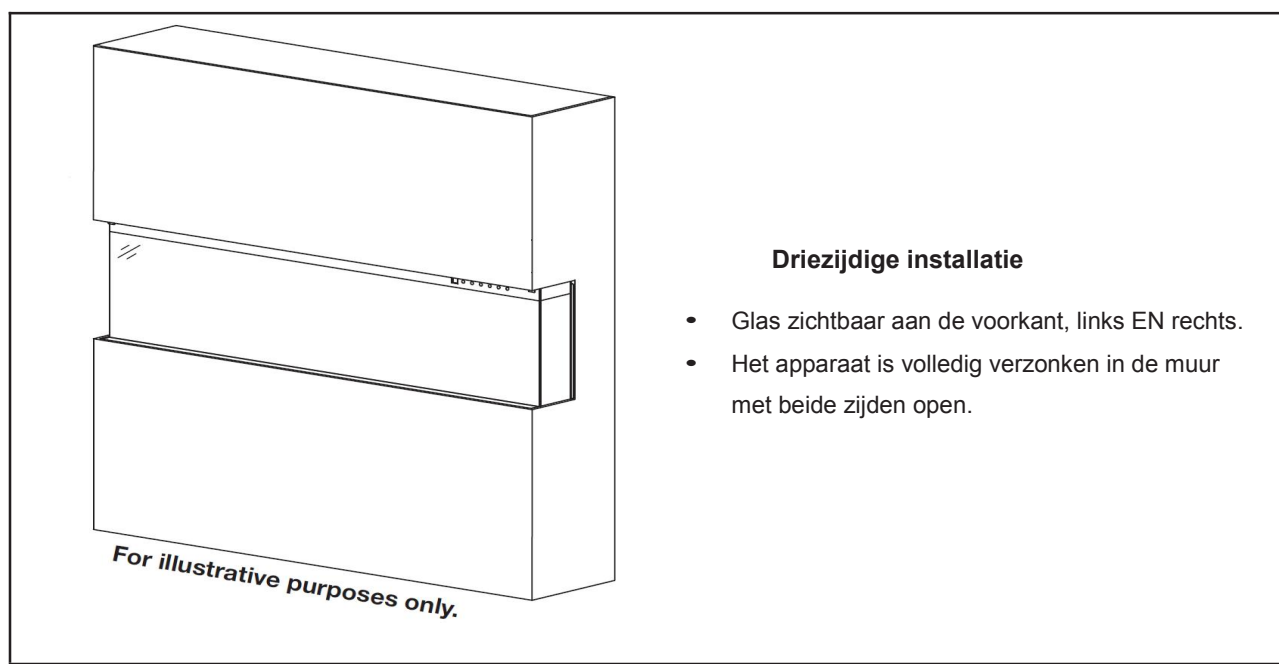

Driezijdige installatie

- Glas zichtbaar aan de voorkant, links EN rechts.
- Het apparaat is volledig verzonken in de muur met beide zijden open.

Tweezijdige installatie

- Glas zichtbaar aan de voorkant EN links OF rechts.
- Het apparaat is volledig verzonken in de muur met een zijde open.

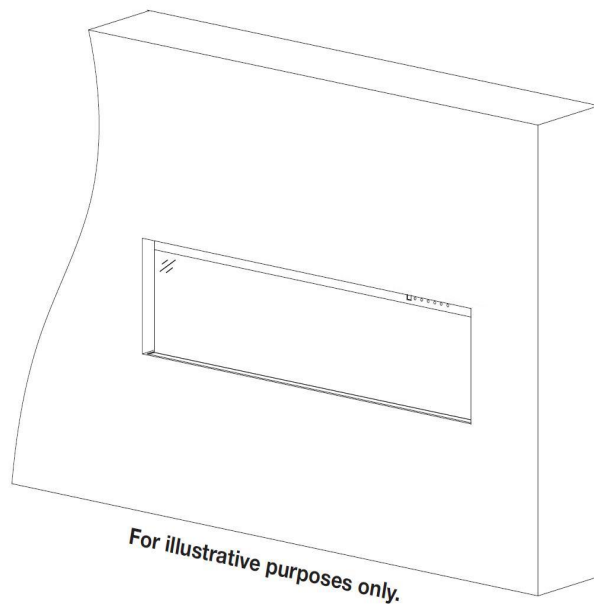
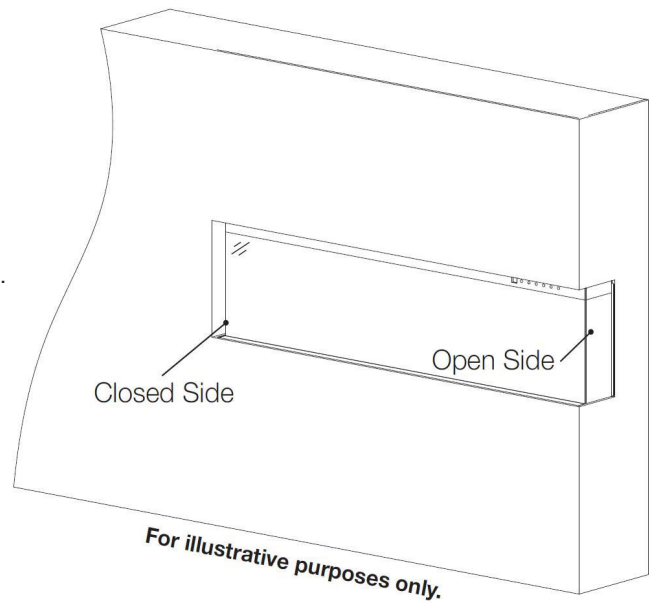

Enkelzijdige installatie

- ALLEEN glas zichtbaar aan de voorkant.
- Toestel is volledig verzonken in de muur.

Installatie / verwijdering van voorruit

- Verwijder alle schroeven vanaf de bovenkant van het glaspaneel.
- Kantel het voorste glas naar voren en laat twee mensen het glaspaneel eruit halen.
- Voer deze stappen in omgekeerde volgorde uit om de voorruit opnieuw te installeren.

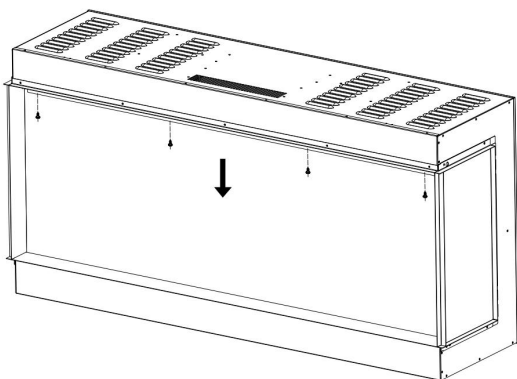

Fig.1-1

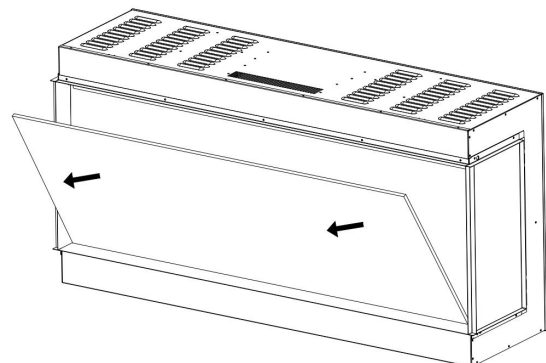
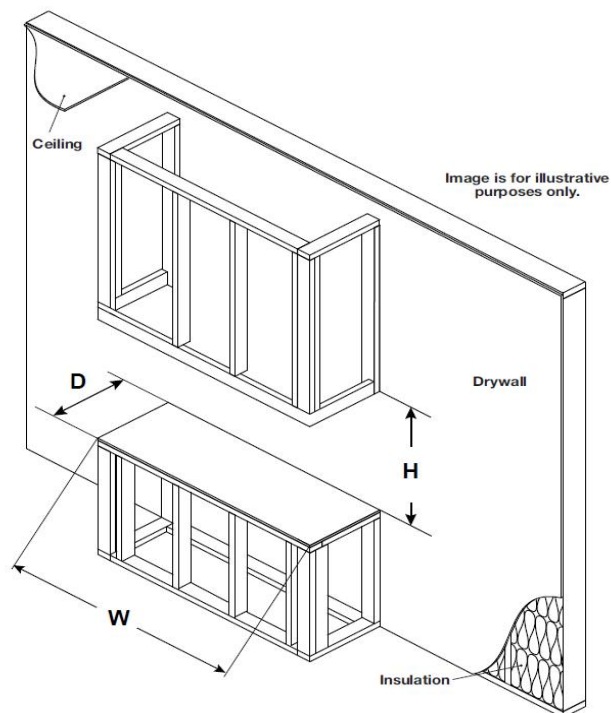

Fig.1-2

Installatie/ruwe framing



Model	W	D	H
80	814mm	363mm	660mm
100	1014mm	363mm	660mm
120	1214mm	363mm	660mm
140	1414mm	363mm	660mm
160	1614mm	363mm	660mm

Opmerking:

Het apparaat is NIET dragend. Houd zorgvuldig rekening met het gewicht van de afwerkingsmaterialen bij het maken van een ruwe omlijsting.

Zorg ervoor dat de installatie voldoet aan alle lokale bouwvoorschriften en vereisten.

Alle weergaveopties (enkelzijdig, dubbelzijdig [links of rechts] en driezijdig) gebruiken dezelfde kaderafmetingen.

Installatie - Zijstang en paneel

1. De haard wordt bevestigd met stootlijsten en panelen aan de linker- en rechterkant. Fig.2-1,2-2

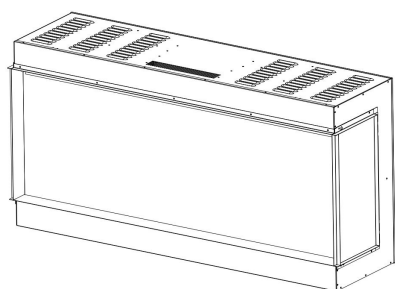

Fig.2-1

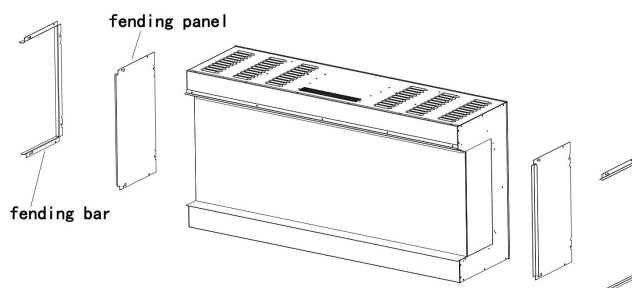

Fig.2-2

2. Verwijder de beugels en panelen als u de haard van drie kanten wilt bekijken. Fig.2-3

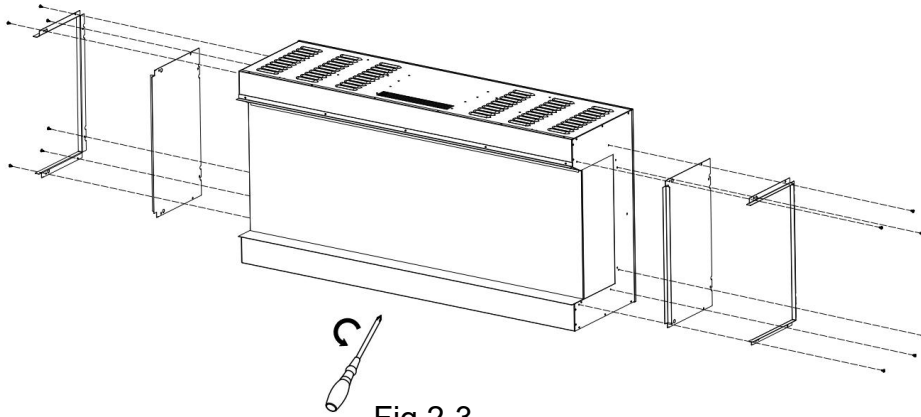

Fig.2-3

3. Bevestig de steunbalken terug nadat de panelen zijn verwijderd. Fig.2-4

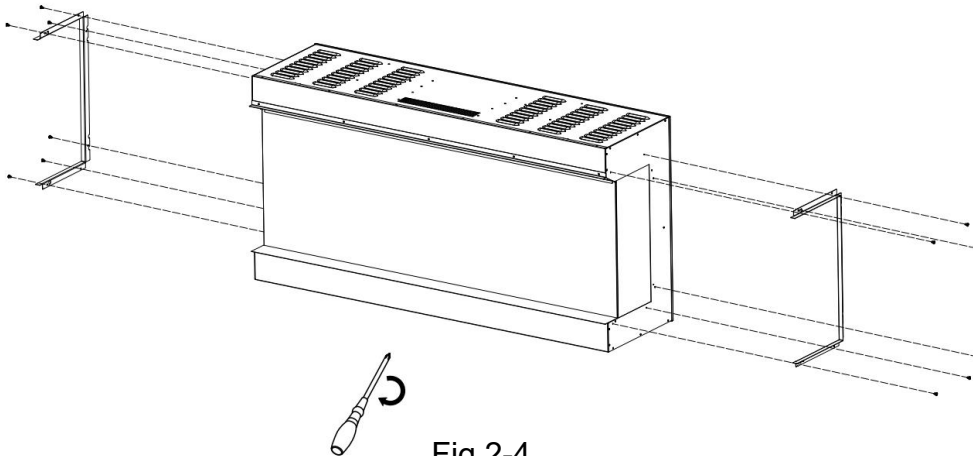

Fig.2-4

4. Verwijder de schroeven van de haard zoals aangegeven in de onderstaande afbeelding. Fig.3-1

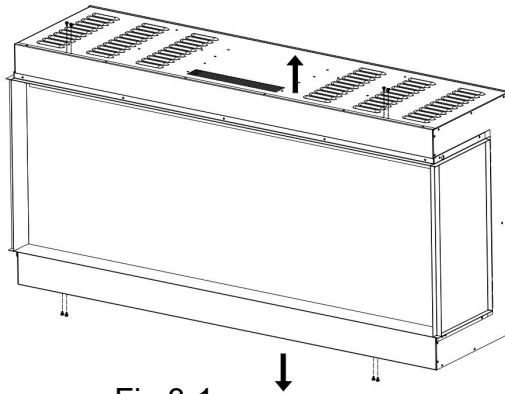
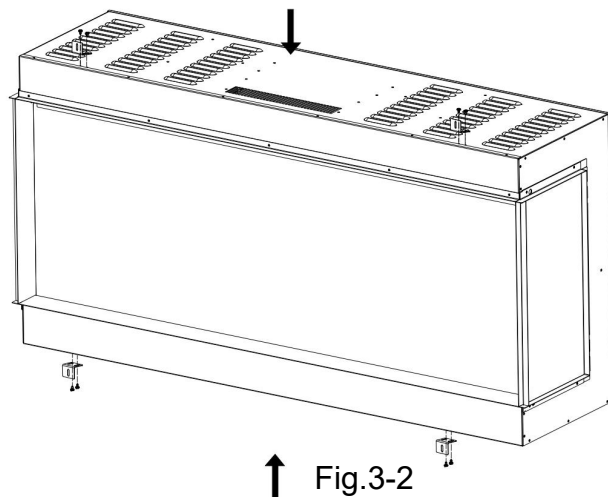

Fig.3-1

5. Bevestig de L-vormige beugels met de schroeven uit de vorige stap. Fig.3-2



↑ Fig.3-2

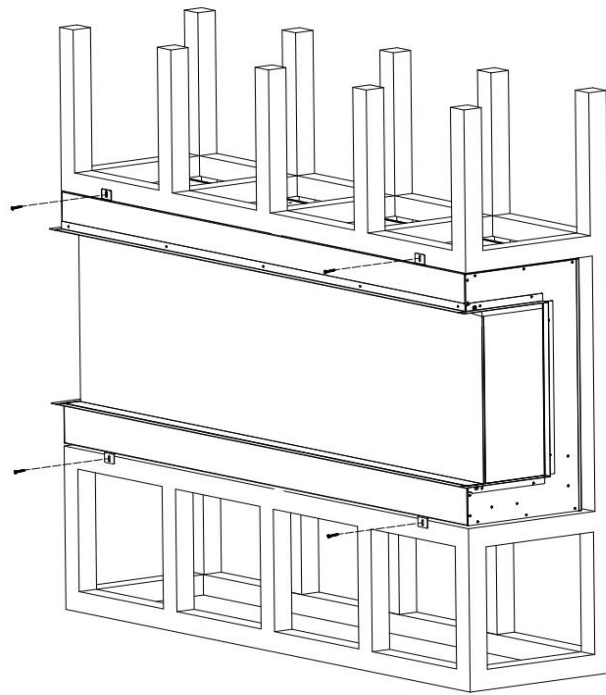

Fig.3-3

6. Plaats de haard in de muuropening. Draai de montageschroeven in de beugels en de muurstijlen. Steek de stekker in het stopcontact en controleer of de haard goed werkt. Afb.3-3

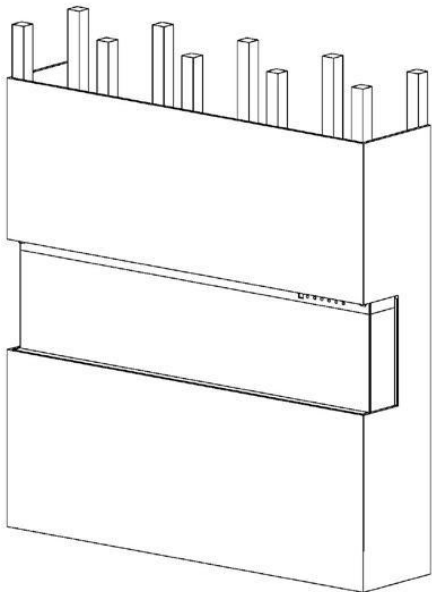

Fig.3-4

7. Bedek het glaspaneel met een beschermende plastic zak en installeer multiplex of gipsplaat. Fig.3-4

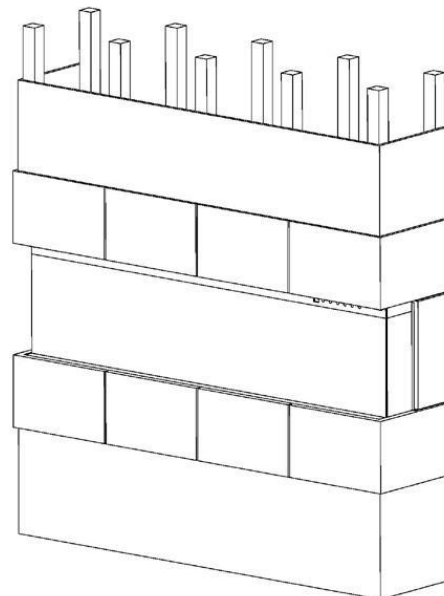

Fig.3-5

8. Versier het multiplex of de gipsplaat met geglazuurde tegels, behang enz. Afb.3-5

Log-set / Kristallen Installatie

(OPMERKING: Maak de installatie op basis van de sintels die u wilt).

A. Het glazen front moet worden verwijderd en het toestel moet op zijn definitieve plaats worden gemonteerd voordat de houtset en kristallen worden geïnstalleerd.

B. Plaats de rookkristallen (**E**) voorzichtig in de onderste lade aan de voorkant van het apparaat, zoals afgebeeld.

Breng een gelijkmatige laag aan van links naar rechts. Plaats het zwarte vermiculiet willekeurig op het oppervlak van de kristallen. **Fig. 4-1.**

C. Plaats de houtblokken bovenop de rookkristallen. **Fig. 4-2.**

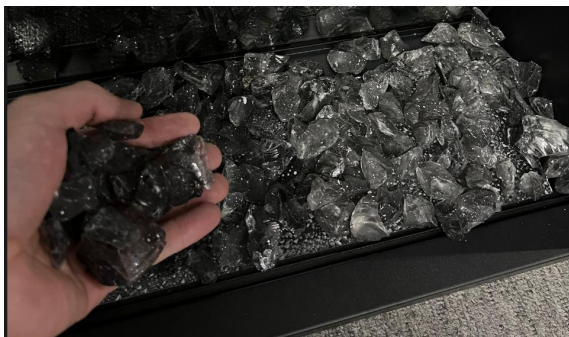

Fig. 4-1



Fig. 4-2



Fig. 4-3

Operatie



Lees en begrijp deze gehele gebruikershandleiding, inclusief **alle veiligheidsinformatie**, voordat u de stekker in het stopcontact steekt of dit product **gebruikt**. Als u dit niet doet, kan dit leiden tot **elektrische schokken, brand, ernstig letsel of de dood**.

Stroom

Steek de stekker van het netsnoer in een stopcontact van 220-240 volt (zie **BELANGRIJKE VEILIGHEIDSINFORMATIE** op **pagina's 2 en 3**). Zorg ervoor dat het stopcontact in goede staat is en dat de stekker niet los zit. Overschrijd **NOOIT** de maximale stroomsterkte voor het circuit. Sluit **GEEN** andere apparaten aan op hetzelfde circuit.

Werkwijzen



Deze elektrische haard kan worden bediend via het bedieningspaneel, de REMOTE CONTROL op batterijen en de Tuya APP.

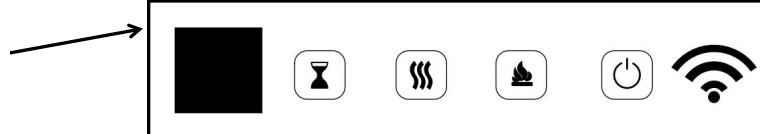
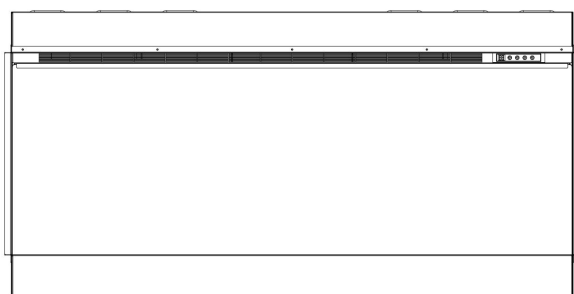

Lees voor gebruik de **BELANGRIJKE VEILIGHEIDSINFORMATIE** op **pagina's 2 en 3** en neem alle waarschuwingen in acht.



Touch-on bedieningspaneel



Bediening via aanraakbedieningspaneel



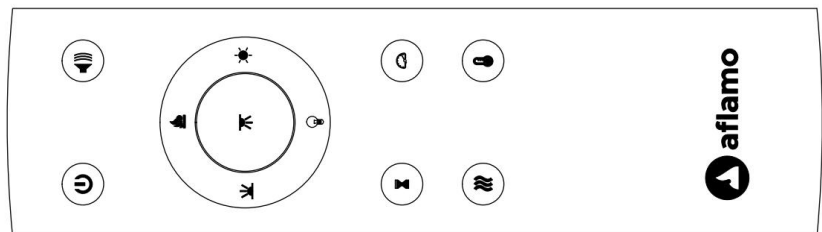





KNOP	FUNCTIE	ACTIE en INDICATIE
 POWER	AAN: Schakelt de functies van het bedieningspaneel en de afstandsbediening in. Schakelt het vlameffect in. UIT: Schakelt de functies van het bedieningspaneel en de afstandsbediening uit. Schakelt het vlameffect uit.	<ol style="list-style-type: none">1. Druk eenmaal op. Indicatielampje gaat aan. De stroom wordt ingeschakeld. Alle functies ingeschakeld.2. Druk nogmaals op. Vlameffect wordt uitgeschakeld. De stroom en alle functies worden uitgeschakeld.
 FLAME COLOR	COLOR-knop: Verandert het kleurvlameffect. OPMERKING: het kleureffect blijft aan totdat de aan/uit-knop wordt uitgeschakeld. Het kleurvlameffect moet zijn ingeschakeld om de verwarming in te schakelen.	<ol style="list-style-type: none">1. Druk eenmaal op. Indicatielampje gaat aan. Vlamkleureffect verandert.2. Druk nogmaals totdat de gewenste instelling is bereikt. In totaal met 15 kleuren vlammen.

 HEATER	<p>Knop HEATER: Schakelt de verwarming in en uit.</p> <p>OPMERKING: Om oververhitting te voorkomen, blaast de verwarmingsventilator koele lucht gedurende 8-10 seconden nadat de verwarming is uitgeschakeld.</p>	<p>Druk op de verwarmingsknop om de verwarmingsmodus van de open haard in te stellen:</p> <p>H-0: Verwarming en blazer uit</p> <p>H-1: Lage verwarming aan</p> <p>H-2: Hoge verwarming aan</p>
 TIMER	<p>TIMER-knop: Regelt de timerinstellingen om de haard op het geselecteerde tijdstip uit te schakelen. Instellingen variëren van 0,5 uur tot 8 uur.</p>	<ol style="list-style-type: none"> 1. Druk eenmaal op. Indicatielampje gaat aan. Timer is ingesteld op 0,5 uur. 2. Druk nogmaals totdat de gewenste instelling is bereikt. Displayvenster toont instelling.



Afstandsbediening

KNOP	FUNCTIE	ACTIE en INDICATIE																																							
 POWER	<p>AAN: Schakelt de functies van het bedieningspaneel en de afstandsbediening in. Schakelt het vlameffect in.</p> <p>UIT: Schakelt de functies van het bedieningspaneel en de afstandsbediening uit. Schakelt het vlameffect uit.</p>	<ol style="list-style-type: none"> 1. Druk eenmaal op. Indicatielampje gaat aan. De stroom wordt ingeschakeld. Alle functies ingeschakeld. 2. Druk nogmaals op. Vlameffect wordt uitgeschakeld. De stroom en alle functies worden uitgeschakeld. 																																							
 FLAME	<p>COLOR-knop: Verandert het kleurvlameffect.</p> <p>OPMERKING: het kleureffect blijft aan totdat de aan/uit-knop wordt uitgeschakeld. Het kleurvlameffect moet zijn ingeschakeld om de verwarming in te schakelen.</p>	<ol style="list-style-type: none"> 1. Druk eenmaal op. Indicatielampje gaat aan. Vlamkleureffect verandert. 2. Druk nogmaals totdat de gewenste instelling is bereikt. In totaal met 15 kleuren vlammen. 																																							
 TEMP	<ol style="list-style-type: none"> 1. Eenmaal drukken: De indicator op het aanraakpaneel wordt actief. 2. Druk nogmaals op totdat de gewenste instelling is bereikt. Het digitale display toont instellingscirkels zoals hieronder. <table border="1" data-bbox="276 1627 1453 1816"> <thead> <tr> <th>NO</th> <th>1</th> <th>2</th> <th>3</th> <th>4</th> <th>5</th> <th>6</th> <th>7</th> <th>8</th> <th>9</th> <th>10</th> <th>11</th> <th>12</th> </tr> </thead> <tbody> <tr> <td>°C</td> <td>20</td> <td>21</td> <td>22</td> <td>23</td> <td>24</td> <td>25</td> <td>26</td> <td>27</td> <td>28</td> <td>29</td> <td>30</td> <td>C</td> </tr> <tr> <td>°F</td> <td>68</td> <td>70</td> <td>72</td> <td>74</td> <td>76</td> <td>78</td> <td>80</td> <td>82</td> <td>84</td> <td>86</td> <td>88</td> <td>F</td> </tr> </tbody> </table> <p>OPMERKING: Houd de knop 5 seconden ingedrukt om te schakelen tussen °C en °F.</p>		NO	1	2	3	4	5	6	7	8	9	10	11	12	°C	20	21	22	23	24	25	26	27	28	29	30	C	°F	68	70	72	74	76	78	80	82	84	86	88	F
NO	1	2	3	4	5	6	7	8	9	10	11	12																													
°C	20	21	22	23	24	25	26	27	28	29	30	C																													
°F	68	70	72	74	76	78	80	82	84	86	88	F																													

 <p>TIMER</p>	<p>TIMER-knop: Regelt de timerinstellingen om de haard op het geselecteerde tijdstip uit te schakelen. Instellingen variëren van 0,5 uur tot 8 uur.</p>	<ol style="list-style-type: none"> 1. Druk eenmaal op. Indicatielampje gaat aan. Timer is ingesteld op 0,5 uur. 2. Druk nogmaals totdat de gewenste instelling is bereikt. Displayvenster toont instelling.
 <p>FLAME SPEED</p>	<p>Vlamsnelheidsknop: Regelt de snelheid van de vlam. Er zijn 3 vlamsnelheidsinstellingen.</p>	<ol style="list-style-type: none"> 1. Druk eenmaal op. De vlamsnelheid verandert. 2. Druk nogmaals totdat de gewenste instelling is bereikt. Display toont de instelling. De standaardinstelling is 02.
 <p>FUEL BED COLOUR</p>	<p>LED Ember-lichtknop: zorgt ervoor dat de kleur aan de onderkant verandert. OPMERKING: Het Ember-kleureffect blijft aan totdat de aan/uit-knop wordt uitgeschakeld.</p>	<ol style="list-style-type: none"> 1. Druk eenmaal op. LED ember licht kleureffect verandert. 2. Druk nogmaals op totdat de gewenste instelling is bereikt. In totaal 15 kleuren voor EMBER.
 <p>FUEL BED BRIGHTNESS</p>	<p>Helderheidsknop voor led-emberlicht: laat de led-emberverlichting op het onderste effect veranderen. OPMERKING: Het helderheidseffect van het LED-emberlicht blijft aan totdat de aan/uit-knop wordt uitgeschakeld.</p>	<ol style="list-style-type: none"> 1. Druk eenmaal op. Het helderheidseffect van het LED-emberlicht verandert. 2. Druk nogmaals op totdat de gewenste instelling is bereikt. In totaal 5 niveaus.
 <p>DOWN-LIGHT COLOUR</p>	<p>LED-downlight-knop: zorgt ervoor dat de kleur van het downlight-effect verandert. OPMERKING: Het kleureffect van het neerwaartse licht blijft aan totdat de aan/uit-knop wordt uitgeschakeld. LET OP: deze haard is met geheugenfunctie voor vlammen.</p>	<ol style="list-style-type: none"> 1. Druk eenmaal. Het kleureffect van LED-downlight verandert. 2. Druk nogmaals totdat de gewenste instelling is bereikt. Er zijn in totaal 15 kleuren.
 <p>HEATER</p>	<p>Knop HEATER: Schakelt de verwarming in en uit. OPMERKING: Om oververhitting te voorkomen, blaast de verwarmingsventilator koele lucht gedurende 8-10 seconden nadat de verwarming is uitgeschakeld.</p>	<p>Druk op de verwarmingsknop om de verwarmingsmodus van de open haard in te stellen:</p> <p>H-0: Verwarming en blazer uit H-1: Lage verwarming aan H-2: Hoge verwarming aan</p>
 <p>FLAME BRIGHTNESS</p>	<p>VLAM-knop: Maakt het vlameffect zwakker en helderder. OPMERKING: Het vlameffect blijft aan totdat de aan/uit-knop wordt uitgeschakeld. Het vlameffect moet zijn ingeschakeld om de verwarming in te schakelen.</p>	<ol style="list-style-type: none"> 1. Druk eenmaal op. Indicatielampje gaat aan. Vlamhelderheidseffect verandert. 2. Druk nogmaals op. totdat de gewenste instelling is bereikt.
 <p>FIRE CRACKER</p>	<p>Knop voor het geluid van de vuurkraker: Regelt het knetterende geluid van de vlam. Er zijn 4 instellingen: Laag, Gemiddeld, Hoog, Uit.</p>	<ol style="list-style-type: none"> 1. Eenmaal drukken. Vuurkrakend geluid verandert. 2. Druk nogmaals op totdat de gewenste instelling is bereikt.

Temperatuurbeperkende regeling

Deze kachel is uitgerust met een temperatuurbegrenzingsregeling. Mocht de kachel een onveilige temperatuur bereiken, dan schakelt de kachel automatisch UIT. Om te resetten:

1. Haal de stekker uit het stopcontact.
2. Zet de AAN/UIT-schakelaar op het BEDIENINGSPANEEL op UIT. **Wacht 5 minuten.**
3. Inspecteer de haard om ervoor te zorgen dat er geen ventilatieopeningen zijn geblokkeerd of verstopt met stof of pluisjes. Als dit het geval is, gebruikt u een stofzuiger om de ventilatieopeningen te reinigen.
4. Met de POWER-schakelaar in de UIT-stand, steek de stekker weer in het stopcontact.
5. Als het probleem zich blijft voordoen, laat u uw stopcontact en bedrading door een professional inspecteren.

Informatie over de batterij van de afstandsbediening

- Afstandsbediening werkt op twee **AAA**-batterijen (**Niet inbegrepen**)



Gooi batterijen **NOOIT** in het **vuur**. Als u deze voorzorgsmaatregel niet in acht neemt, **kan dit leiden tot een explosie**. Lever batterijen in bij uw plaatselijke centrum voor de verwerking van gevaarlijke stoffen.

Verzorging en onderhoud

Schoonmaak



Zet de kachel **ALTIJD UIT** en haal de stekker uit het stopcontact voordat u deze haard schoonmaakt, onderhoudt of verplaatst. Als u dit niet doet, kan dit leiden tot **elektrische schokken, brand of persoonlijk letsel**.



NOOIT onderdompelen in water of besproeien met water. Dit kan leiden tot **elektrische schokken, brand of persoonlijk letsel**.

Metaal:

- Polijst met een zachte doek, licht bevochtigd met een product op basis van citrusolie.
- Gebruik **GEEN** koperpoets of huishoudelijke schoonmaakmiddelen, aangezien deze producten de metalen rand beschadigen.

Glas:

- Gebruik een glasreiniger van goede kwaliteit die op de doek of handdoek wordt gespoten. Droog grondig af met een papieren handdoek of een pluisvrije doek.
- Gebruik **NOOIT** schurende reinigingsmiddelen, vloeibare sprays of andere reinigingsmiddelen die krassen op het oppervlak kunnen veroorzaken.

Ventilatieopeningen:

- Gebruik een stofzuiger of stofdoek om stof en vuil van de verwarming en de ventilatiezones te verwijderen.

Plastic:

- Veeg voorzichtig af met een licht vochtige doek en een milde oplossing van afwasmiddel en warm water.
- Gebruik **NOOIT** schurende reinigingsmiddelen, vloeibare sprays of andere reinigingsmiddelen die krassen op het oppervlak kunnen veroorzaken.

Onderhoud



Gevaar voor elektrische schok! OPEN GEEN panelen! Geen door de gebruiker te onderhouden onderdelen binnenin!



Zet de kachel **ALTIJD UIT** en haal de stekker uit het stopcontact voordat u deze haard schoonmaakt, onderhoudt of verplaatst. Als u dit niet doet, kan dit leiden tot **elektrische schokken, brand of persoonlijk letsel**.

Elektrische en bewegende delen:

- De ventilatormotoren zijn in de fabriek gesmeerd en hoeven niet te worden gesmeerd.
- Elektrische componenten zijn geïntegreerd in de haard en kunnen niet door de consument worden onderhouden.

Opslag:

- Bewaar de kachel op een schone, droge plaats wanneer deze niet in gebruik is.



WAARSCHUWING! GEEN ONDERHOUD aan de interne of elektrische onderdelen mag worden uitgevoerd door de consument. Voer zelf geen onderhoud aan het apparaat uit.



WEEE:

Betekenis van doorgekruiste vuilnisbak op wielen:

Gooi elektrische apparaten niet weg bij het ongesorteerde gemeentelijk afval, maar maak gebruik van aparte inzamelingspunten. Neem contact op met uw lokale overheid voor informatie over de beschikbare inzamelsystemen. Als elektrische apparaten worden weggegooid op stortplaatsen of stortplaatsen, kunnen gevaarlijke stoffen in het grondwater lekken en in de voedselketen terechtkomen, wat schadelijk is voor uw gezondheid en welzijn.

Bij het vervangen van oude apparaten door nieuwe is de winkelier wettelijk verplicht om uw oude apparaat in ieder geval gratis terug te nemen voor verwijdering.

Instructies voor het koppelen van applicaties

1. Download de app

- Download "Tuya Smart" uit de app store.
- Scan de QR-code.
- Schakel "GPS" in op uw mobiele apparaat.



Opmerking: zorg ervoor dat uw mobiele telefoon is verbonden met het dichtstbijzijnde wifi-sigitaal.

2. Log in

- Meld u aan met uw e-mailadres of mobiele nummer als gebruikersnaam.
- Stel uw accountwachtwoord in.

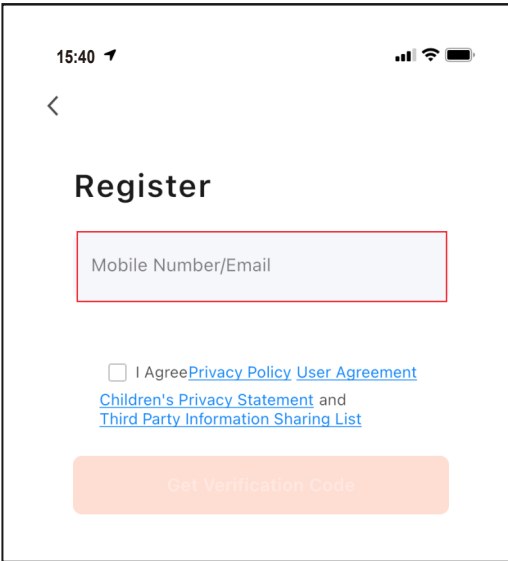

3. Voeg toestel toe

Nadat u een account hebt aangemaakt, logt u erop in en selecteert u de knop "Apparaat toevoegen".

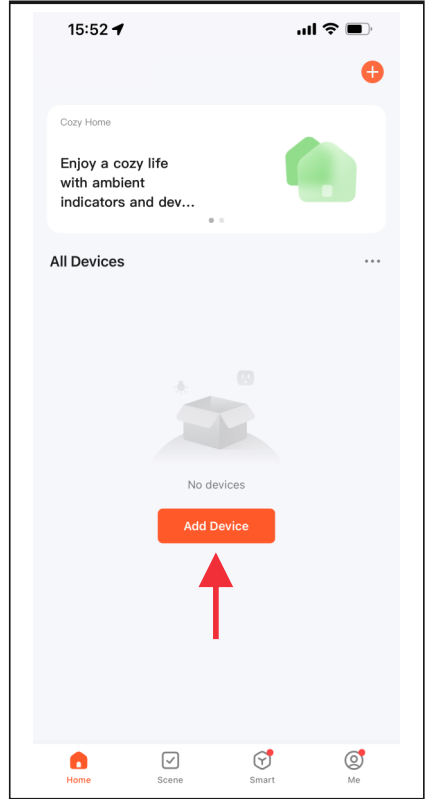

3. Apparaat toevoegen - vervolg

Er zijn drie manieren om een elektrische haard toe te voegen.

- Methode 1: Handmatig toevoegen in "P0"-modus. Volg stappen A, B, C, D hieronder.
- Methode 2: Handmatig toevoegen in "P1"-modus. Volg stappen A, B, C, D hieronder.
- **Methode 3: toevoegen via Bluetooth. Schakel Bluetooth op uw mobiele telefoon in voordat u toevoegt. (De beste manier)**

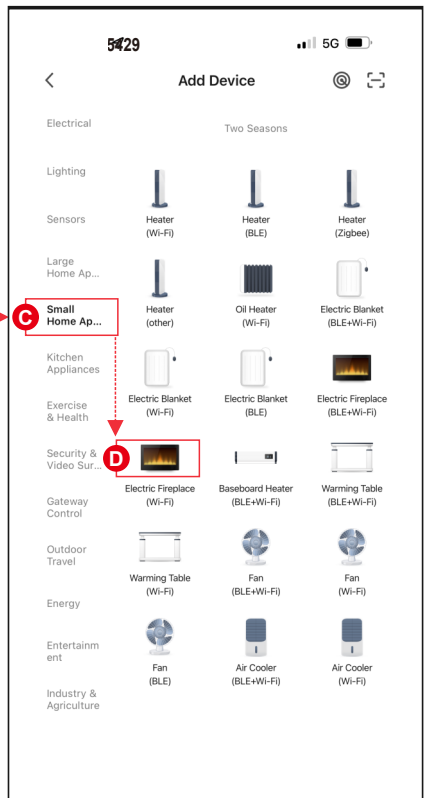
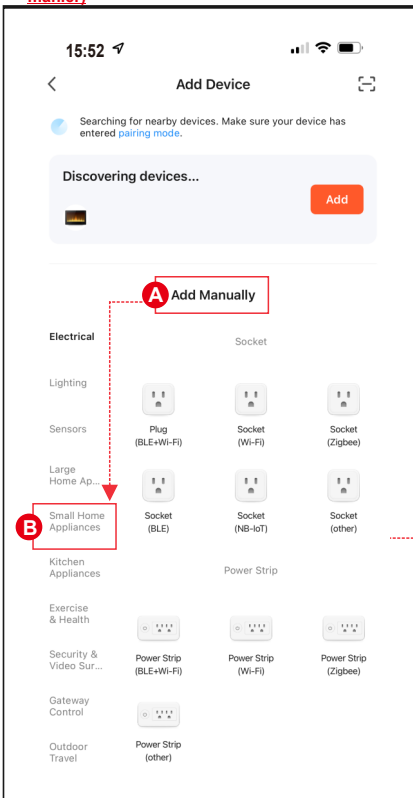

4. Aansluitmethode 1 - (P0)

- Houd  op de afstandsbediening ingedrukt en u hoort een "piep"-geluid van de open haard.
- Voer de wifi-naam en het wachtwoord in en druk vervolgens op "Next" om te koppelen.
- Druk op de **Blink Quickly** knop, het apparaat wordt toegevoegd.

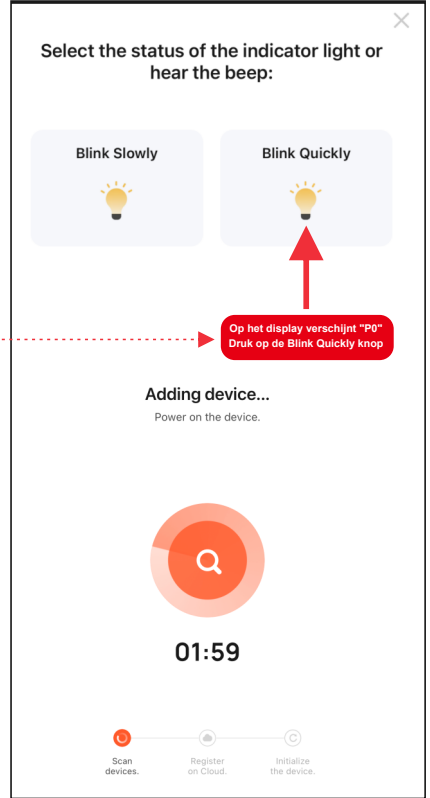
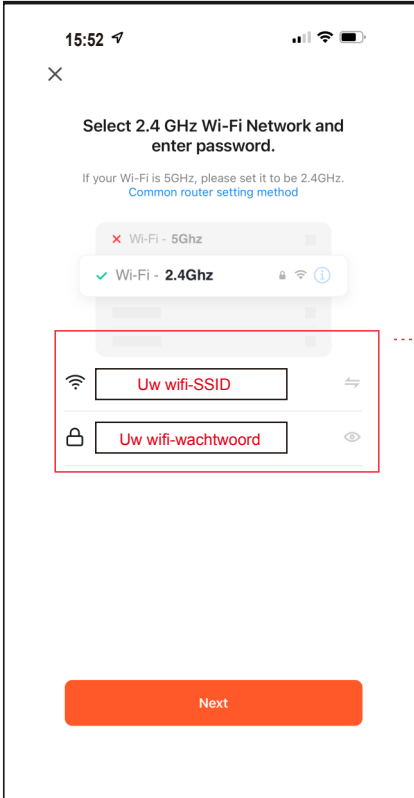
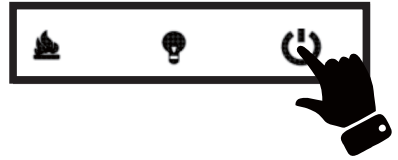

4. Aansluitmethode 2 - (P1)

- Houd  op de afstandsbediening ingedrukt en u hoort een "piep"-geluid van de open haard.
- Voer de wifi-naam en het wachtwoord in en druk vervolgens op "Next" om te koppelen.
- Druk op de knop **Blink Slowly**. Ga vervolgens verder met het verbinden van uw mobiele telefoon met de hotspot van het apparaat.
- Selecteer de hotspot van uw apparaat (**SmartLife-xxxx**) en ga terug naar uw apparaat. Apparaat wordt toegevoegd.

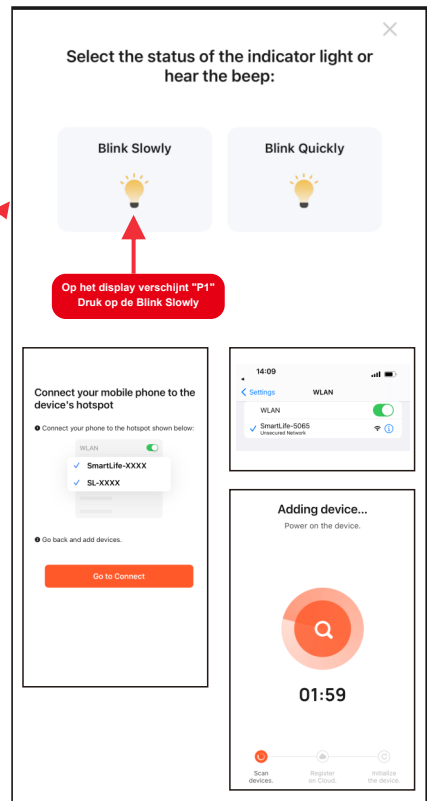
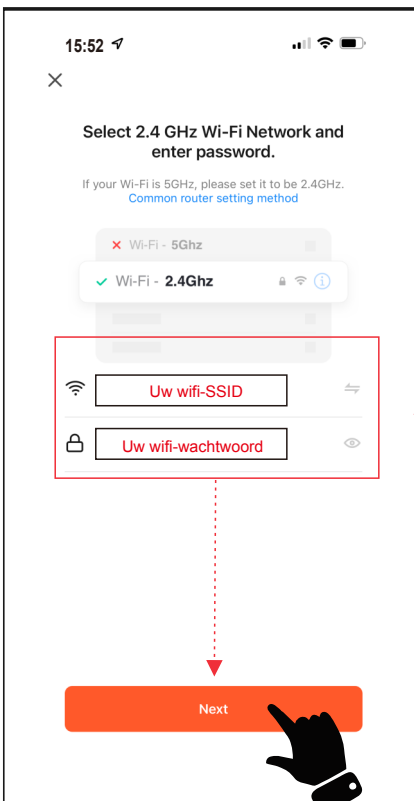

4. Verbindingsmethode 3 - (Bluetooth)

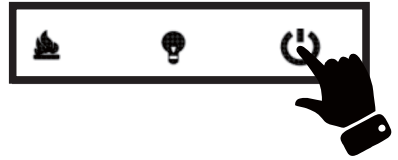

- Houd  op de afstandsbediening ingedrukt en u hoort een "piep"-geluid van de open haard.
- Druk op **Add** wanneer je een apparaat ziet met de naam "SUPERB 3D".
- Voer de wifi-naam en het wachtwoord in en druk vervolgens op "Next" om te koppelen.

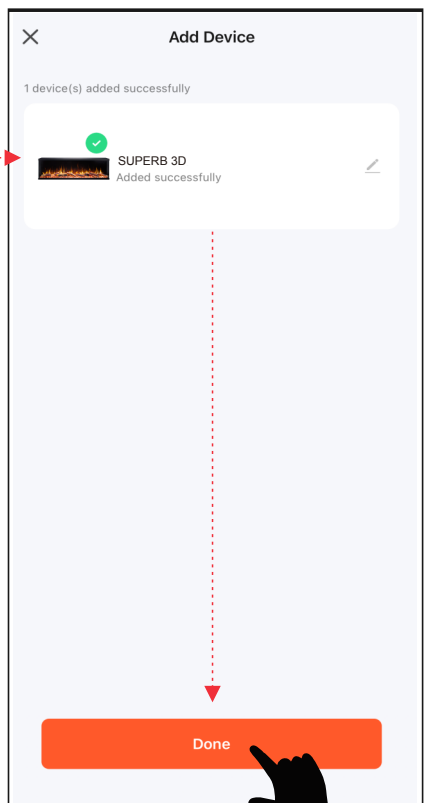
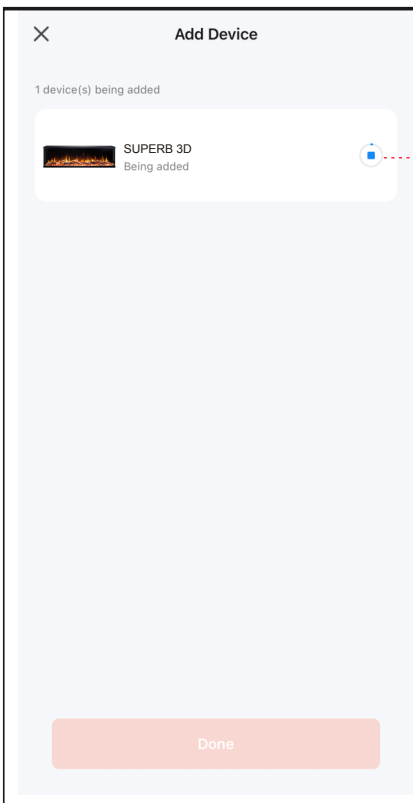
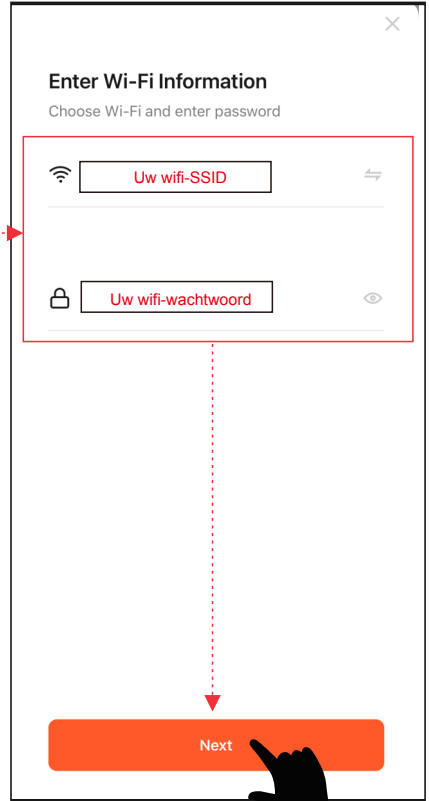
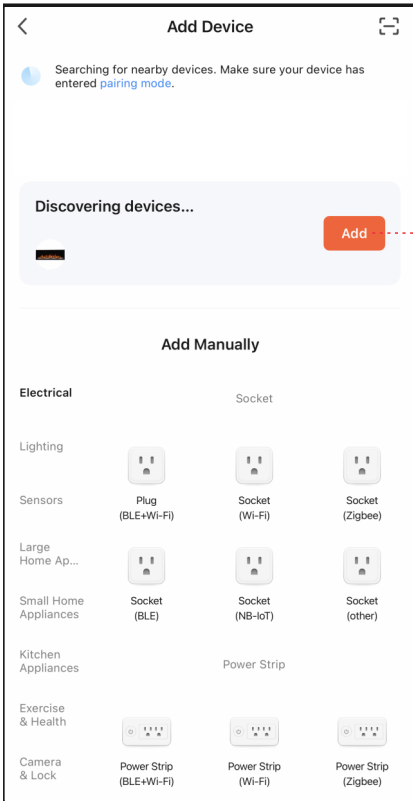

5.Voltooid

- Druk op Klaar om te voltooien.

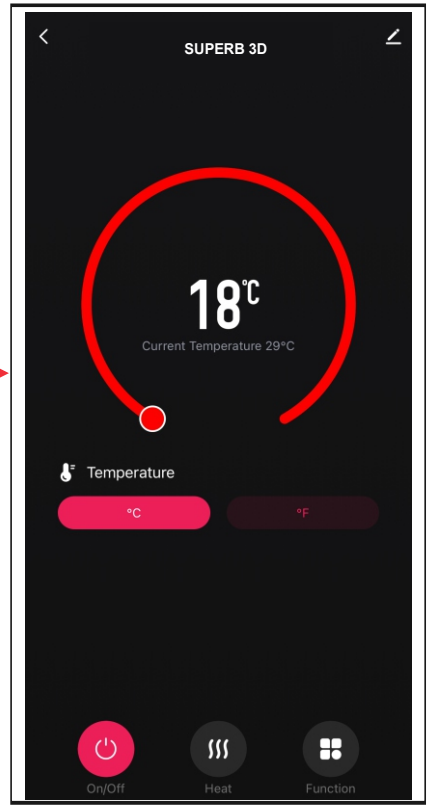
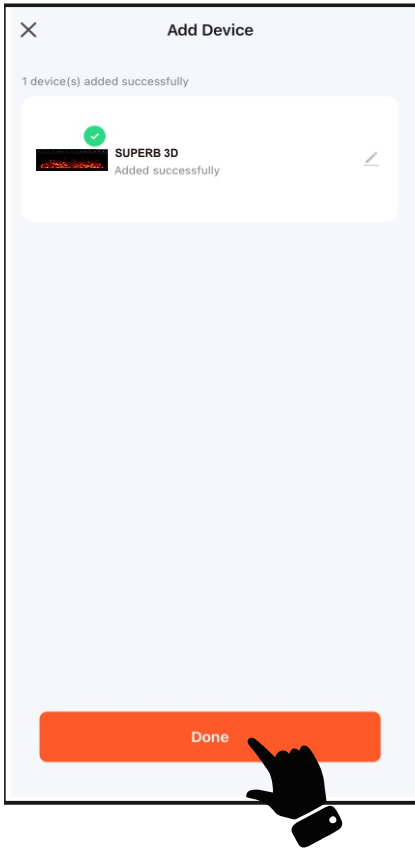

Toepassingshandleiding

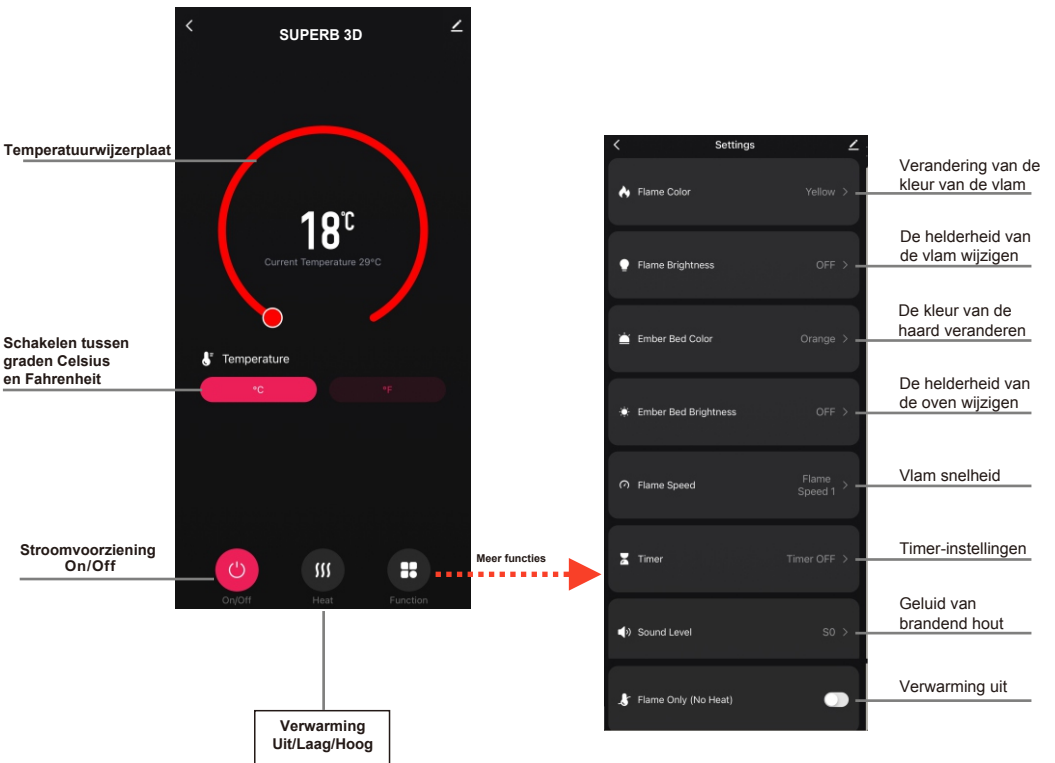

OPMERKING

Er kan maar één apparaat tegelijk gekoppeld worden door de app.